

LILYCOLOR WOOD

直貼り遮音フローリング

床暖房
対応

V溝 (L-45 / L-X)

低ホルムF★★★★仕様

クラック防止特殊加工 / 抗菌加工 / 遮音性

Lilycolor

L-45

遮音性能: $\Delta LL(I)-4$

オークツキ板

LF-87701~87703

価格: 45,000円/ケース(14,380円/m²)

ビーチツキ板

LF-87704~87707

価格: 45,000円/ケース(14,380円/m²)

全厚: 13.5mm
梱包: 12枚/ケース
(3.13m²約1坪)

床衝撃音レベル低減量 試験結果

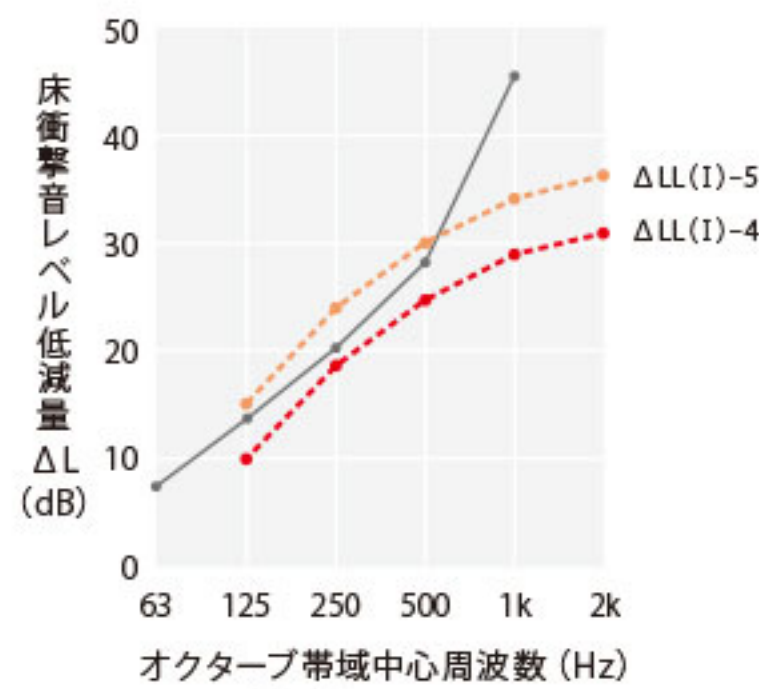

試験番号: IVA-13-0209
※(一財)日本建築総合試験所の測定による推定値です。(2013年12月13日測定)

断面図(木口)

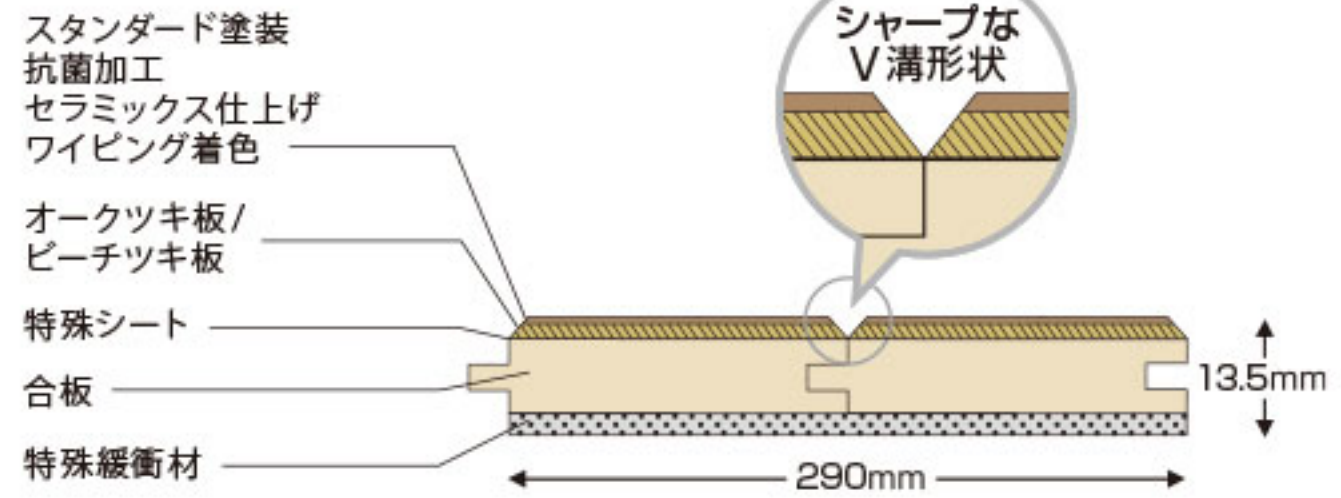

L-X

オークツキ板

LF-87711~87713

価格: 38,500円/ケース(12,300円/m²)

ビーチツキ板

LF-87714~87717

価格: 38,500円/ケース(12,300円/m²)

全厚: 11mm
梱包: 12枚/ケース
(3.13m²約1坪)

無遮音

遮音性能はありません。
マンションの1階など、階下への音を
配慮する必要がない場合に
ご使用ください。

断面図(木口)

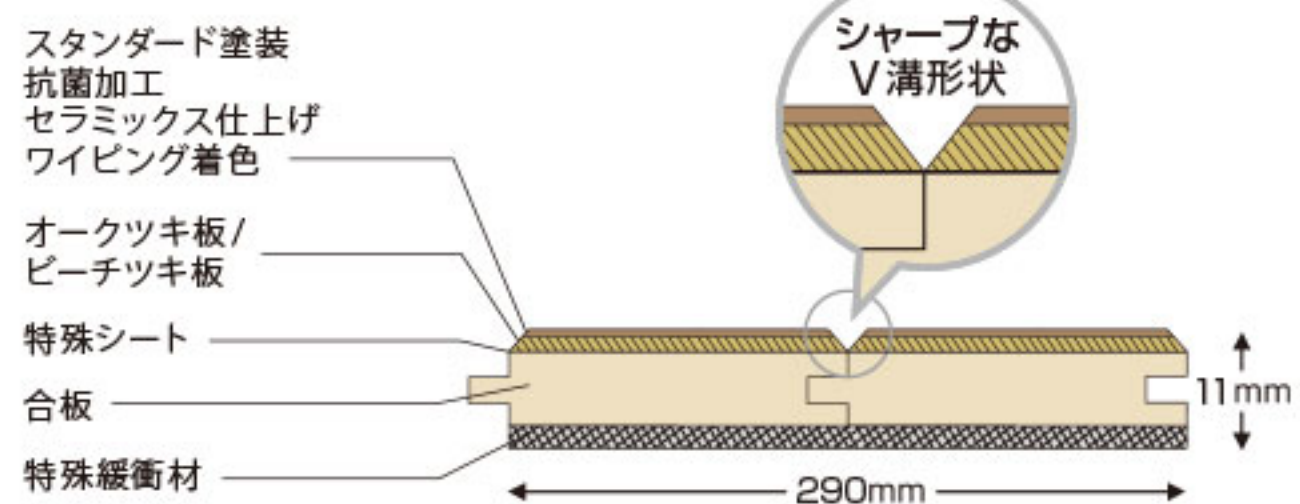

遮音等級表示について

商品名	推定L等級性能表記 軽量衝撃音	ΔL 等級性能表示 軽量衝撃音
リリカラウッド L-45	LL-45	$\Delta LL(I)-4$

2008年4月に業界団体、ユーザー、公的試験機関を含む「床の床衝撃音低減性能の表現方法に関する検討委員会」から、床仕上げ材の遮音性能表記を統一し消費者への正確な情報提供を行うことを目的として、新たに「床の床衝撃音低減性能の等級(ΔL 等級)」が公表されました。現在一般的に床仕上げ材の性能表記として使用されている「L-45」などは推定L等級と呼ばれ、本来の建物の性能(空間性能)を表すL等級とは異なるものでした。この「L-45」を製品単体の性能として表記するのは、あたかも「L-45」の製品を施工すれば、必ず建物の性能がL-45等級となるような誤解もあり、今回新たな低減性能を表す ΔL 等級が提言されています。ただし、「L-45」など従来からの表記がすぐにはできなくなるわけではありません。また直貼り遮音フローリングは一定の試験条件を満たしていれば、推定L等級のデータから ΔL 等級に読み替えることも可能であり、上にその対応表を掲載します。
※ $\Delta LL(I)-4$ は「デルタ エル エル ワン 4等級」と読みます。最後の等級数値が大きいくほど遮音性能が高いことを示します。

仕様

(単位:mm)

オークツキ板

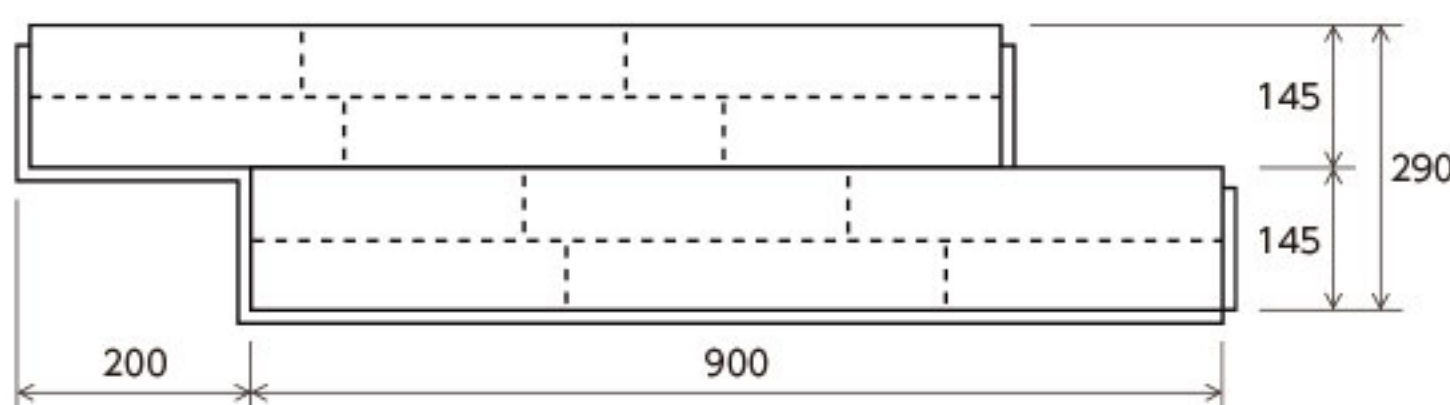

ビーチツキ板

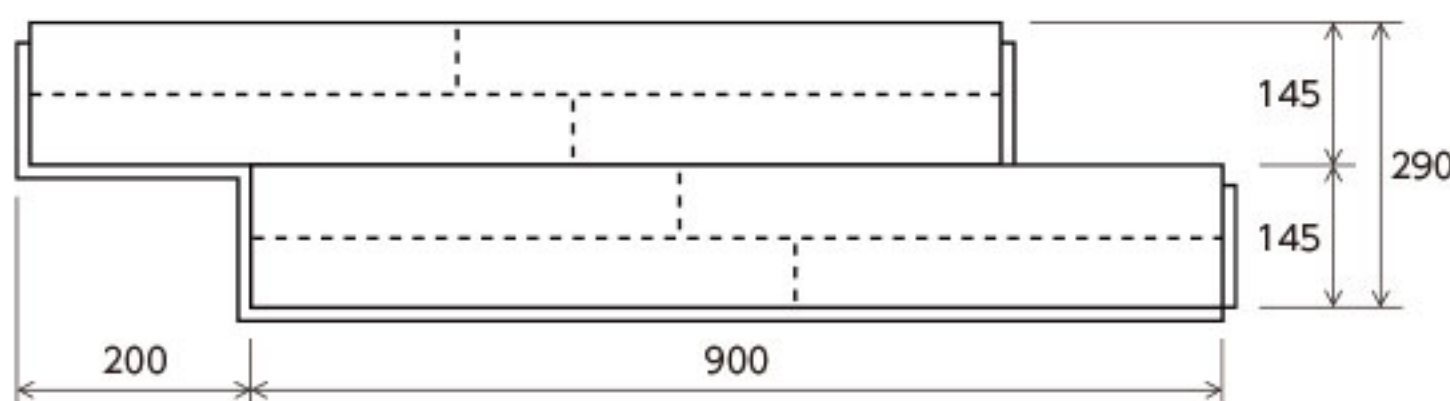

表面仕上	スタンダード塗装 抗菌加工 セラミックス仕上げ ワイピング着色
表面樹種	オークツキ板(薄単板) ビーチツキ板(薄単板)
基材	合板(クラック防止特殊加工)
工法	直貼り工法(くぎ打ち不可)

※実線は溝加工をしてあります。
※ツキ板の長さ寸法は変わる可能性があります。

LILYCOLOR WOOD

カラーバリエーション



ネイキッドライト色 **L-45** LF-87701
オークツキ板 **L-X** LF-87711



オーガニックブラウン色 **L-45** LF-87702
オークツキ板 **L-X** LF-87712



ミディアムウォールナット色 **L-45** LF-87703
オークツキ板 **L-X** LF-87713



ホワイトビーチ色 **L-45** LF-87704
ビーチツキ板 **L-X** LF-87714



ライトチェリー色 **L-45** LF-87705
ビーチツキ板 **L-X** LF-87715



ライトビーチ色 **L-45** LF-87706
ビーチツキ板 **L-X** LF-87716



ナチュラルビーチ色 **L-45** LF-87707
ビーチツキ板 **L-X** LF-87717

天然素材ならではの 風合いを活かしています

天然木を使用した化粧単板や無垢は
同じ木であってもまったく同じ木目、
色調となることはありません。

しかも、柾目・板目の違いや
塗料の吸い込み量によって
多少の色の違いが出ることがあります。

それらを巧みに組み合わせることで
天然木ならではの美しさを演出しています。

また、小さな節や入り皮、
木目の曲がりや逆目なども
自然保護に配慮して、
そのまま活かして使用しています。

個性あふれる天然素材ならではの
豊かな表情を感じていただけます。

天然木の代表的な特長 これら以外にも様々な表情が現れます。

オーク材		ビーチ材
	節 枝が、成長した幹に 巻き込まれた部分。	
	入り皮 傷ついた樹皮が 巻き込まれた部分。	
	溝の色違い 溝の色調は基材となる 合板の色や木目などによって 異なります。	
	色・柄のパラツキ 1つのピースに濃い部分と 淡い部分があります。	
	空 斑（ふ）。柾目面に現れる 模様（画像右）。 虎の縞模様似たものが 虎斑（とらふ）（画像左）。	
	やに（すじ・つぼ） 樹脂が細胞の空隙にたまって いるものがやにつぼ（画像右）。 これが集まって線状に見える ものがやにすじ（画像左）。	

見切り部材



台形タイプ



長方形タイプ

種類	L-45 用		L-X 用	
	台形タイプ	長方形タイプ	台形タイプ	長方形タイプ
価格	10,000 円 / ケース (2本入)		10,000 円 / ケース (2本入)	
厚み	14 mm		12 mm	
長さ	1,840 mm		1,840 mm	
サイズ (単位: mm)	台形タイプ 15 14 50 5	長方形タイプ 14 40	台形タイプ 12 12 50 5	長方形タイプ 12 40
ネイキッドライト色	LF-87721	LF-87731	LF-87741	LF-87751
オーガニックブラウン色	LF-87722	LF-87732	LF-87742	LF-87752
ミディアムウォールナット色	LF-87723	LF-87733	LF-87743	LF-87753
ホワイトビーチ色	LF-87724	LF-87734	LF-87744	LF-87754
ライトチェリー色	LF-87725	LF-87735	LF-87745	LF-87755
ライトビーチ色	LF-87726	LF-87736	LF-87746	LF-87756
ナチュラルビーチ色	LF-87727	LF-87737	LF-87747	LF-87757

ご注意 見切り部材は集成材を使用しています。1本の中でも多少の色・柄のパラツキがあります。

ワックス・専用接着剤



床用ワックス

ユカメイク

塗るだけで美しい光沢を出せる
手間いらずのワックス!

品番: 91241

価格: 1,980 円 / 本

容量: 1 ℓ / 缶

(1回塗布の場合: 約80m²使用可能)

主成分: 水性樹脂ワックス
(アクリルエマルジョン系樹脂)

* 半年に1回程度の使用が目安です。



1液直貼用低臭タイプ

ウッドボンド

品番: 91240

価格: 14,000 円 / 缶

容量: 10 kg / 缶

(標準施工m²数: 約14~16m²)

主成分: ポリウレタン樹脂

* 貼り付け可能時間: 60分 (23℃)

* 床暖房対応品

JIS A 5536

F☆☆☆☆



マンションや集合住宅におすすめの リリカラウッド



床暖房対応

床暖房は、床面からの伝導熱が足元を直接温め、さらに輻射熱(遠赤外線)が室内全体を均一に温めることによって、頭寒足熱の快適な温かさを実現します。リリカラウッドは床暖房の仕上材としてお使いいただけます。

頭寒足熱!



ホットカーペット対応

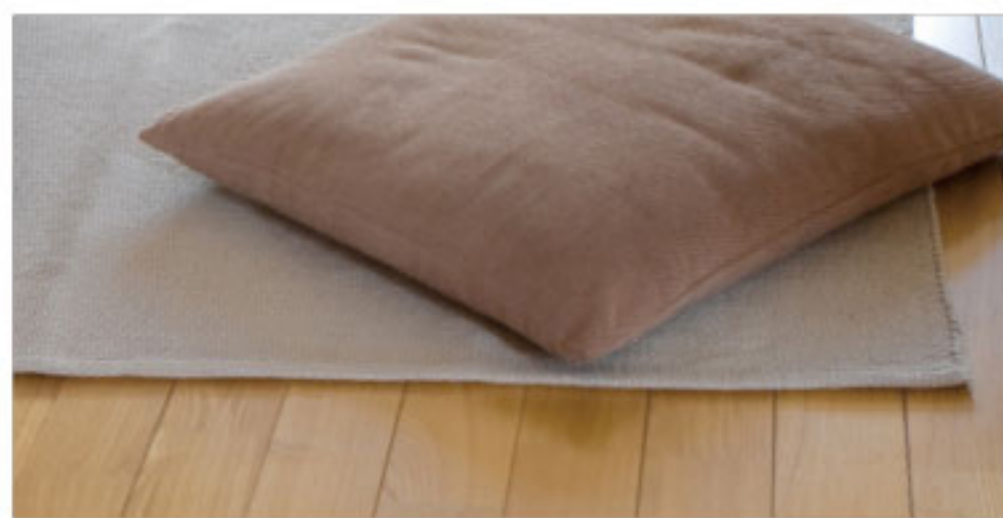

リリカラウッドはホットカーペットをそのままお使いいただいてもヒビ割れが起こりにくい仕様です。



クラック防止特殊加工

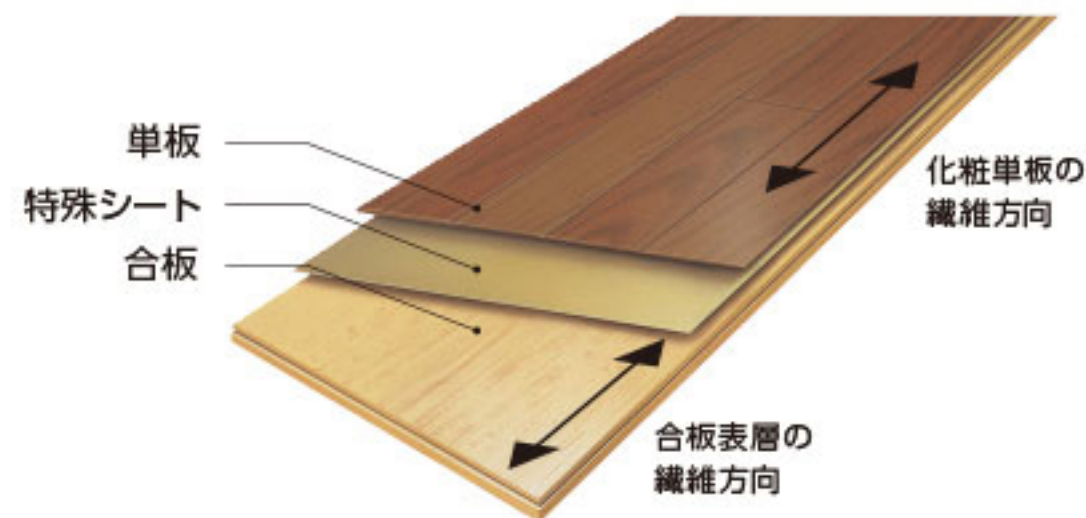

化粧単板と合板基材(表層)との間に特殊シートをはさみ合板基材の動きを化粧単板に伝わりにくくすることで、ヒビ割れを起こりにくくしています。



F☆☆☆☆ (JAS) 規格適合 低ホルムアルデヒド

表示記号	JAS フローリング 基準値	
	平均値	最大値
F☆☆☆☆	0.3mg/ℓ	0.4mg/ℓ
F☆☆☆	0.5mg/ℓ	0.7mg/ℓ
F☆☆	1.5mg/ℓ	2.1mg/ℓ
F☆	5.0mg/ℓ	7.0mg/ℓ

ホルムアルデヒド放散量を0.3mg/ℓ以下に抑えました。

※日本農林規格が一部改正されました。(ホルムアルデヒド放散量基準値) 基準値は表の数値以下。

※改正建築基準法(平成15年7月1日以降)ではF☆は内装仕上げに使用出来ません。



抗菌加工でいつも清潔

微生物の繁殖を抑え、フロアをいつも清潔に保ちます。大腸菌や黄色ブドウ球菌などの細菌の増殖を抑え、人体に影響のない、安全性の高い抗菌剤を使用しています。

抗菌のメカニズム

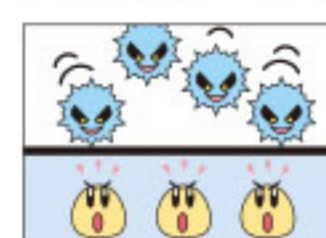

床表面に菌が付着する。

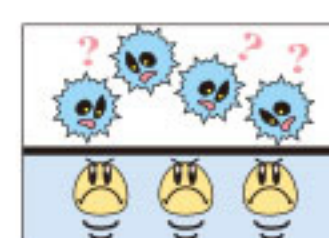

抗菌剤に接した菌は増殖できなくなる。



床表面を清潔に保つ限り安定した抗菌効果を発揮。

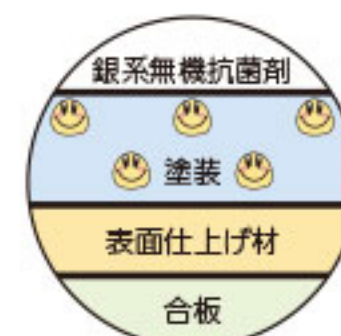

リリカラウッド取り扱い注意事項と重要警告事項

取扱いにあたっての危険度をご理解いただくためにマーク表示をいたします。

警告 人身事故になる恐れのあるもの

注意 留意事項

1. 選択上のご注意

- 注意** 上履き(住宅内)用床材です。土足歩行での使用は避けてください。屋内であっても体育館、学校、幼稚園等不特定多数の歩行がある場所での使用はできません。
- 注意** 天然木です。湿気のある下地、及び洗面所、トイレなど常時水漏れの可能性のある場所では使用を避けてください。
- 注意** 表示の遮音性能は、コンクリートスラブ厚150mmの試験空間で測定したものです。実際の住宅における数値は、建物の構造躯体や内装仕上げの種類、住宅周辺の環境など様々な条件によって異なります。
- 注意** L-Xは、無遮音タイプですので、階下への音を配慮する必要のない場合にご使用ください。
- 注意** 木材には、紫外線を吸収して退色するという性質があります。カーペットや家具などで光があたらない箇所と色に差が生じることがありますので、ご了承ください。
- 注意** 直貼り遮音フローリングは、遮音性能を得るために裏面に特殊緩衝材を使用していますので、歩いた時に柔らかく沈む感じがします。
- 注意** 歩くと床から音がすることがあります。音の性質にもよりますが床材の継ぎ目部分がすれて音が発生していることが考えられます。これは、木質床材が天然素材で木の性質として調湿機能が働き、伸び縮みを生じることによって発生するもので、特性上やむをえない現象です。商品の性能、使用上、特に問題ありません。
- 注意** 天然木のツキ板を使用していますので、同じ木であってもまったく同じ木目、色調となることはありません。しかも、柾目・板目の違いや塗料の吸い込み量によって多少の色の違いが出ることがあります。また、現物サンプルや見本帳と多少の色違いはご容赦ください。

2. 施工上のご注意

- 注意** 施工する際は、必ず商品に同梱の施工説明書をご覧ください。
- 注意** 床暖房の上にリリカラウッドを施工する際は、床暖房機材メーカーの説明書をよくご覧になってから施工してください。
- 警告** 施工後、残材などを廃棄する場合は、許可を受けた産業廃棄物処理業者に処分を委託してください。梱包ケース等を焼却する場合は、都道府県条例に基づき処分してください。

3. 維持管理ならびに使用上のご注意

※お施主さまに必ずお伝えください。

- 警告** アイロンやコンロ、コタツ、ファンヒーターなどを床暖房の上に置いて使用すると、過熱して故障やフローリング表面の損傷、火災の危険性があります。また、スプレー缶は爆発や火災の危険性がありますので、使用中の床暖房上には置かないでください。
- 警告** 床暖房使用中、床面に長時間接していると、低温やけどを起こす恐れがありますのでご注意ください。
- 注意** リリカラウッドは、低ホルムアルデヒドタイプですが、施工後はしばらくの間、お部屋の換気に努めてください。
- 注意** 水漏れにご注意ください。木質フローリングは本質的に水気を嫌います。長時間、水に濡らしたまま放置しますと、ヒビ割れ、シミ、変色の原因になりますので、すぐに拭き取ってください。
- 注意** 各種薬品、アルカリ性洗剤、灯油、コーヒー、醤油等は、こぼして長時間放置すると変色の原因になりますのですぐに拭き取ってください。
- 注意** 強い陽射しの窓際等では、フローリングの表面が変色したり、ヒビ割れを生じる恐れがあります。必ずカーテンやブラインド等で直射日光をさえぎってください。
- 注意** ホットカーペット対応ですが、ホットカーペットとフローリングの間に断熱性のあるシートやカーペットを敷くとより床材の美観品質が保てます。また暖房器具をご使用の場合も、直接フローリングの表面に熱風があたらないようにマットなどで保護して頂くとより床材の美観品質が保てます。
- 注意** 床暖房の使用中は、放熱を妨げるもの(座布団・カーペット・ホットカーペットなどの敷物、脚部が50mm以下の家具類、観葉植物などの鉢等)を長時間置くと、ヒビ割れや変色などのもとになるので、床暖房上には置かないでください。(ホットカーペットは床暖房を使用しないときはご使用いただけます。)
- 注意** ピアノや冷蔵庫等の重量物を置く場合には、必ず脚部に小幅の緩衝材などを敷いて重量を分散させてください。また、重量物を床暖房上に置くと、熱による歪みや変形、変色が生じる恐れがありますので、床暖房以外の場所に置いてください。
- 注意** キャスター付の椅子などを直接使用すると、キズや破損のもとになります。必ずカーペット等を敷いて床表面を保護してください。また、床暖房上にカーペット等を敷いてのご使用は熱がこもり、ヒビ割れや変色のもとになります。キャスター付の椅子などは床暖房以外の場所でカーペット等を敷いてご使用ください。
- 注意** 床表面に小さな穴があき、木の粉のようなものが出てくる場合があります。一般にフローリングは高温高圧工程を経て製造されるため、原材料、製造段階に起因する虫害はありません。万一発生した場合は、専用薬剤を注入するなど、早期対応が必要です。
- 注意** 美観を保持するために、日頃は乾いた雑巾やモップで、から拭きしてください。汚れのひどい時は水を含ませた雑巾を硬く絞って拭いてください。また、水漏れ箇所での化学雑巾の使用は絶対に避けてください。フローリング面が白っぽくなる恐れがあります。また、化学雑巾をフローリング上に長時間放置しておくと、変色する可能性がありますのでご注意ください。
- 注意** ワックスがけは半年に1回程度かけると床材表面の保護、艶出し効果が保てます。但し、廊下の際や机の下など普段歩かない所はワックスが摩耗しないので何回もワックスがけをすると膜厚が増えて色が変わって見えることがありますので、塗り過ぎに注意してください。
- 注意** ワックスは必ず木質フローリング用水性樹脂系を使用してください。但し、樹脂ワックスは塗装されていない床材には使用できません。また、樹脂ワックスの剥離剤は床面の塗装を痛めるので使用しないでください。ロウタイプ(水性、乳化剤、油性)ワックスは使用しないでください。

※表示価格は全て消費税及び工事費別です。※商品改良や原材料価格変動のため、予告なく仕様や価格を変動することがありますのでご了承ください。

お問い合わせは当店で



発売元 リリカラ株式会社

URL / <http://www.lilycolor.co.jp/>

本 社 TEL.03-3366-7825 東北支店 TEL.022-288-3185
札幌支店 TEL.011-666-2125 大阪支店 TEL.06-6444-1675
広島支店 TEL.0829-32-4555 九州支店 TEL.092-781-8125

製造元 永大産業株式会社