



## Digital DECO

リリカラ デジタル・デコ

---

**2017-**

Impressions

Landscapes

kioi

Re;foRm

MORRIS & Co.

Illustrated Story

Room Decor

**Inkjet Print**

**Original Contents Collection**

---

インクジェットプリント

オリジナルコンテンツコレクション

**Lilycolor**



# Digital DECO

リリカラ デジタル・デコ

## Original Contents Collection 2017

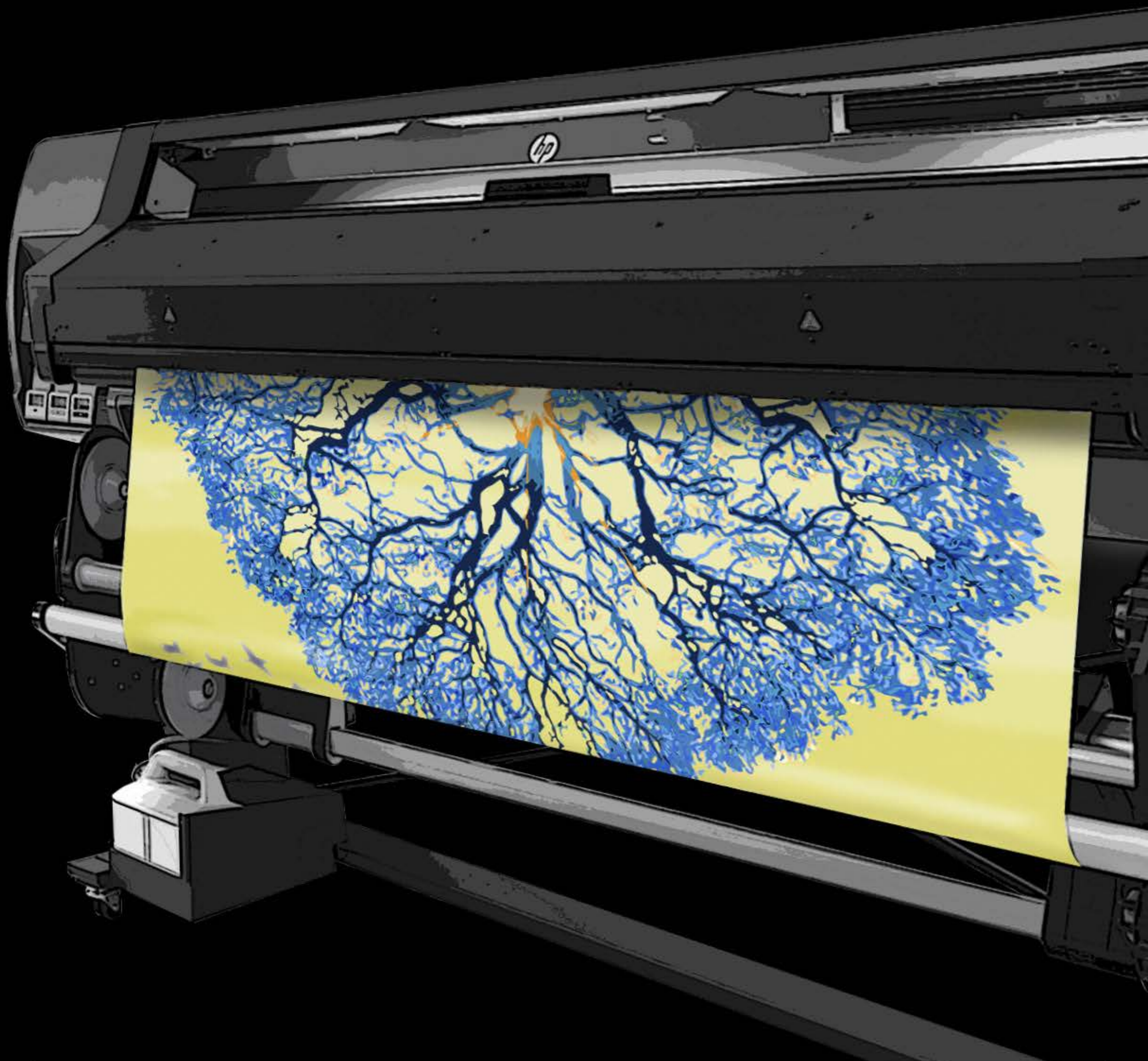

### HP Latex Ink

- リリカラ デジタル・デコ(壁紙)は、HP Latex インクを使用しています。
- HP Latex インクは、室内空気環境 (IAQ) の第三者認証“GREENGUARD GOLD”認証を取得した、世界水準の環境性能を有したインクです。
- HP Latex インクは、日本環境エコマーク事務局によりエコマーク認定を受けています。

※HP Latex インク、及び各認証の詳細は、P.97をご参照下さい。



# INDEX

ご注文の流れ ..... (02)

Impressions ..... (04)

Nature World

Japanese Art

Japanese Art ガラスフィルム

The Universe

Landscapes ..... (26)

森 PEACE OF FOREST

森の惑星

心の風景

富士眺望

富嶽三十六景より

kioi ..... (40)

江戸の染色

伊勢型紙の壁紙

ガラスフィルム

竹久夢二の壁紙 Re;foRm ..... (52)

MORRIS & Co. ..... (58)

Mural Collection

Tapestry Designs

Windowfilm Designs

Illustrated Story ..... (66)

LOTTA KÜHLHORN

lamina animals

tomoto

Botanical

miffy

Room Decor ..... (80)

Dot & Stripe

Vintage

Color' ism

製品情報 ..... (90)

基本出力サイズ・価格一覧・表記マークの意味

コンテンツ情報一覧

出力基材の仕様・認定情報・webサイトのご案内

施工上のご注意・施工要領

出力基材サンプル..... 巻末内側

# EASY ORDER

イージーオーダー

# 01

## デザインコンテンツを選ぶ

各コンテンツ画像の上部に記載の「①柄番号」をご指定ください。

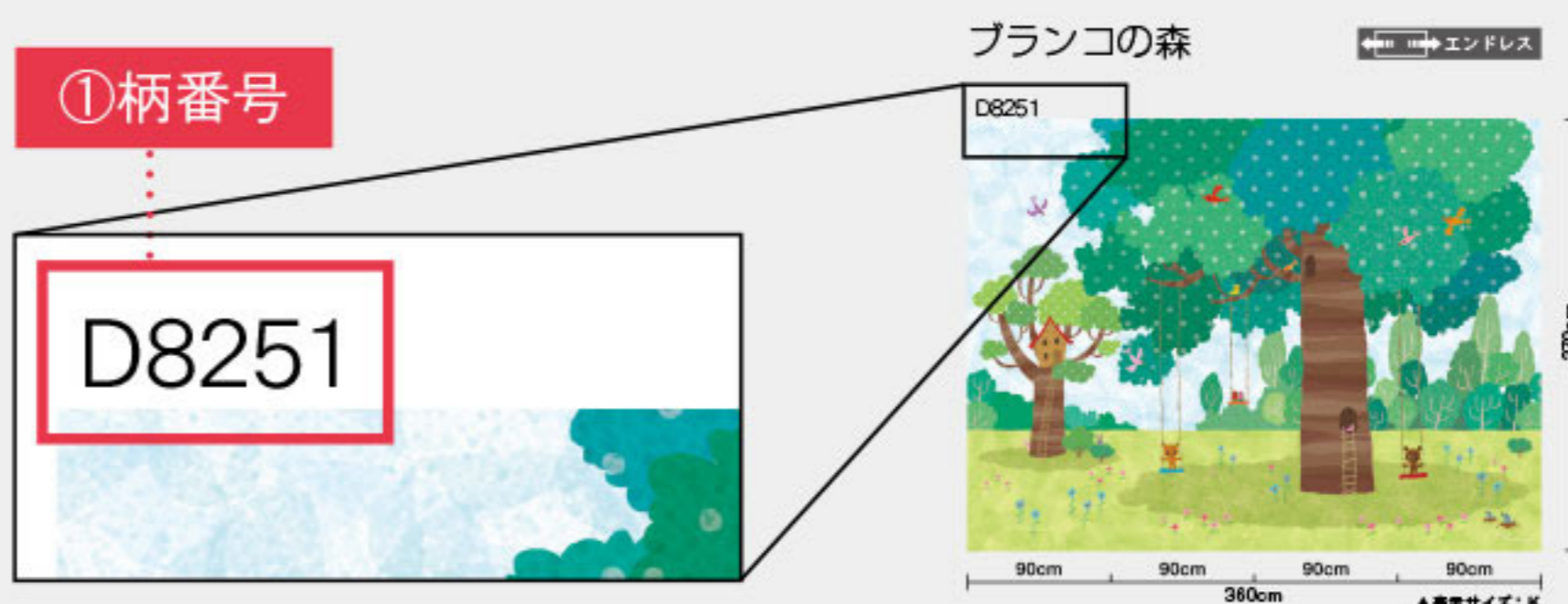

# 02

## 専用基材(壁紙)を選ぶ

ページ内に記載の「専用基材」からご希望の基材を選び、T・W・Y等の「②基材記号」をご指定ください。



# 03

## 定型サイズを選ぶ

定型サイズをご希望の場合は、価格表に記載の「③サイズ記号」をご指定ください。

| ②基材記号    | ③サイズ記号                   |                            |                          | m価格       |
|----------|--------------------------|----------------------------|--------------------------|-----------|
|          | K サイズ<br>(W360cm×H270cm) | L サイズ<br>(W270cm×H202.5cm) | M サイズ<br>(W180cm×H135cm) |           |
| T 塩ビフラット | ¥140,400                 | ¥79,000                    | ¥35,100                  | ¥13,000/m |
| W 塩ビ石目   | ¥140,400                 | ¥79,000                    | ¥35,100                  | ¥13,000/m |
| Y 和紙     | ¥324,000                 | ¥182,300                   | ¥81,000                  | ¥30,000/m |

# 04

## 注文する

例) ブランコの森(①柄番号 D8251)を、塩ビフラット基材(②基材記号 T)で、W360×H270cm(③サイズ記号 Kサイズ)で出力・ご注文する場合。

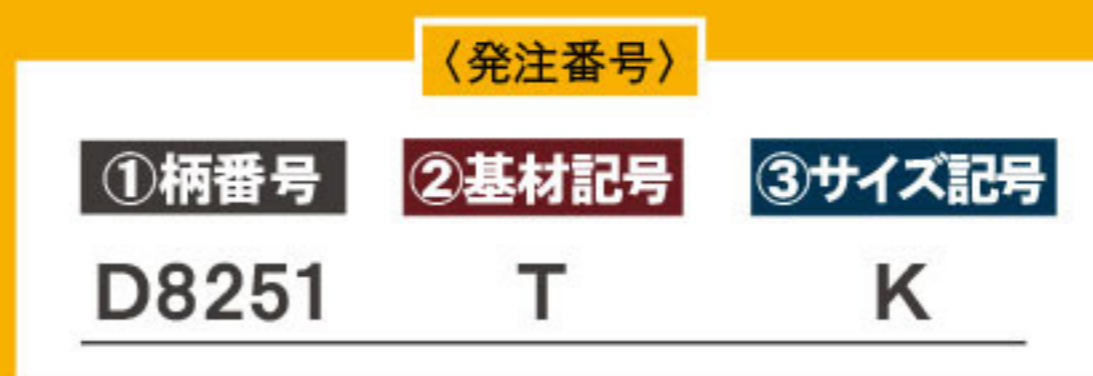

# CUSTOM ORDER

カスタムオーダー

## オリジナルデザインを出力できます

お客様がお持ちの写真・デザインデータなどを入稿、各種基材に出力。

お見積もり・試作へ

### 推奨データ形式

- Illustrator(ai/イラストレーター)  
※文字フォントは必ずアウトライン化してください。
- Photoshop(psd/フォトショップ)、  
JPEG(jpg/ジェイペグ)形式  
※72dpi以上推奨、実寸サイズでのご提供をお願いします。

### データ変換が必要

- 写真(ネガ・ポジを含む)  
※データ変換の場合は、別途データ加工費用が発生します。

### 取扱い不可

- 雑誌の切り抜き・書籍  
雑誌・書籍は、肖像権・著作権が発生するため、データ化が出来ません。

## その他の基材は巻末「基材一覧」からお選び頂けます

壁紙以外にも、豊富な基材(メディア)からお選び頂けます。

巻末へ

壁紙(塩ビ)

ガラスフィルム

ロールスクリーン

塩ビタイル

壁紙(和紙)

タイルカーペット

カーテン

## サイズは自由、ご指定のサイズに拡大・縮小が可能です

タテ・ヨコの比率は変えずに、トリミング等で施工面に合わせて出力できます。

### FREE SIZE ORDER フリーサイズ・オーダー

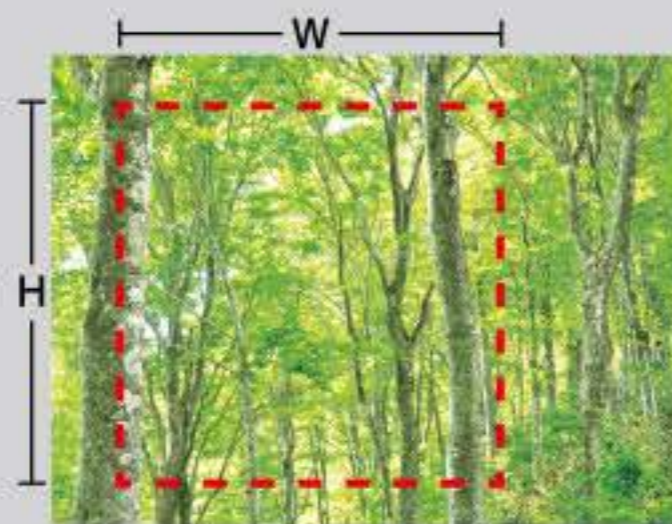

ご希望の位置・サイズ

デザインのタテ・ヨコの比率は変えられません。



拡大・縮小・切り取り

画像の一部を切り取った場合。

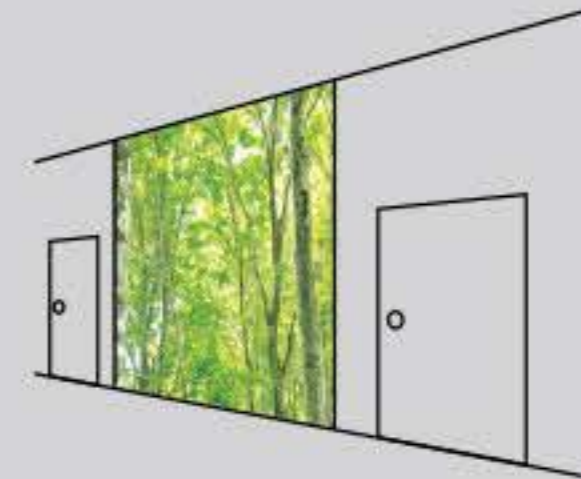

出力

OK

画像のタテ・ヨコの比率を変えずに等倍。

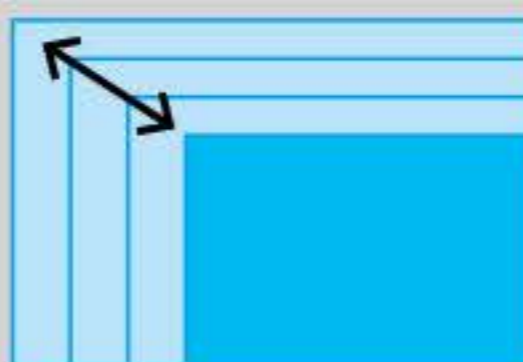

NG

元のデザインが変わってしまう為、画像を一方に引き延ばす事は出来ません。

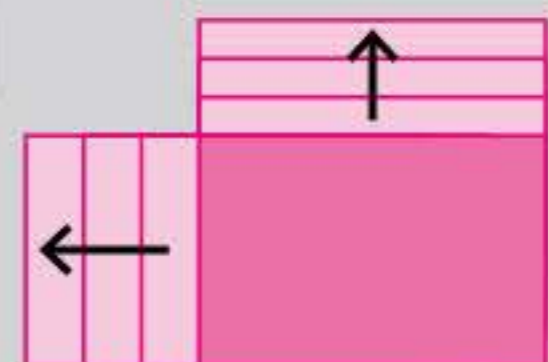



## Oasis オアシス

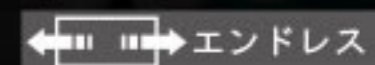

D8001



90cm

D8002



90cm

D8003



90cm

135cm

▲表示サイズ：P



**D 専用基材** ※他の一般壁紙には出力できません。

**T 塩ビフラット**  
LW-2457 / 2017will



不燃 準不燃

素材：塩化ビニル  
防火種別 1-4  
出力品価格13,000円/m

**W 塩ビ石目**  
LW-2458 / 2017will



不燃 準不燃

素材：塩化ビニル  
防火種別 1-4  
出力品価格13,000円/m

※生地サンプルは巻末をご覧ください。

※基材によって出力製品の色調が異なります。

**D ご発注の例**

■ご発注の際は必ず ①柄番号 の後に ②基材記号 ③サイズ記号 を順番に明記してください。

●柄番号D8001を基材T(塩ビフラット)、  
サイズN(W180×H270cm)で発注する場合

①柄番号 ②基材記号 ③サイズ記号  
D8001 T N

**D 価格一覧**

| ②基材記号 | ③サイズ記号 | N サイズ<br>(W180cm×H270cm) | O サイズ<br>(W180cm×H189cm) | P サイズ<br>(W90cm×H135cm) | m価格       |
|-------|--------|--------------------------|--------------------------|-------------------------|-----------|
| T     | 塩ビフラット | ¥70,200                  | ¥49,200                  | ¥17,600                 | ¥13,000/m |
| W     | 塩ビ石目   | ¥70,200                  | ¥49,200                  | ¥17,600                 | ¥13,000/m |

**D Information**

■Design

・左右にデザインをつなげる事が出来ます。

■Size

・N・O・Pサイズ以外にも、施工面に合わせて  
拡大・縮小する事が出来ます。  
・デザインのタテ・ヨコの比率は変えられません。

■Data

・画像データですので、最大サイズを超えて拡大した場合は  
画像が若干粗くなる場合があります。  
・出力製品とカタログ印刷では色調が異なります。

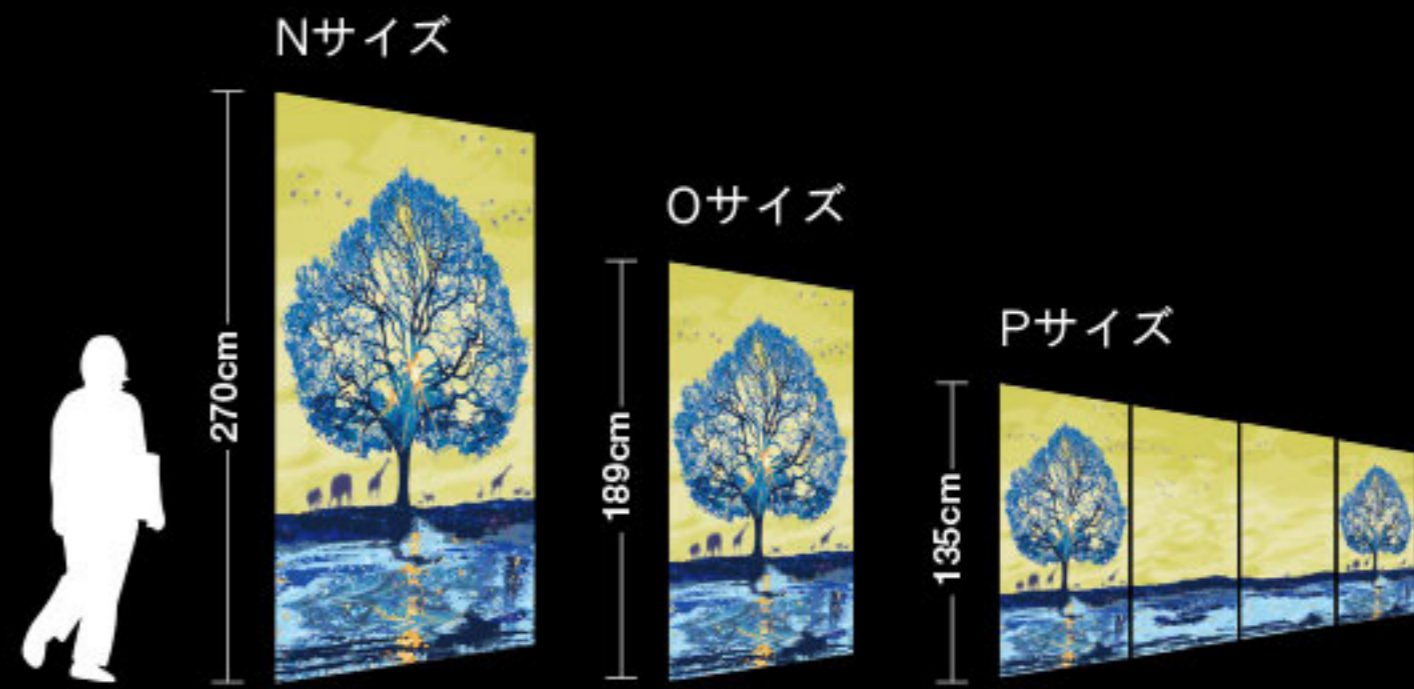

黄金色の空と豊かな水、集う生命全てが、  
印象の中に広がる心のオアシス

Impressions of  
Nature World





**専用基材** ※他の一般壁紙には出力できません。

**T 塩ビフラット**  
LW-2457 / 2017will



**不燃 準不燃**  
素材：塩化ビニル  
防火種別 1-4  
出力品価格13,000円/m

**W 塩ビ石目**  
LW-2458 / 2017will



**不燃 準不燃**  
素材：塩化ビニル  
防火種別 1-4  
出力品価格13,000円/m

※生地サンプルは巻末をご覧ください。

※基材によって出力製品の色調が異なります。

**ご注文の例**

■ご注文の際は必ず ①柄番号 の後に ②基材記号 ③サイズ記号 を順番に明記してください。

●柄番号D8004を基材T(塩ビフラット)、  
サイズN(W180×H270cm)で発注する場合

①柄番号 ②基材記号 ③サイズ記号  
D8004 T N

**価格一覧**

| ③サイズ記号   | N サイズ<br>(W180cm×H270cm) | O サイズ<br>(W180cm×H189cm) | P サイズ<br>(W90cm×H135cm) | m価格       |
|----------|--------------------------|--------------------------|-------------------------|-----------|
| ②基材記号    |                          |                          |                         |           |
| T 塩ビフラット | ¥70,200                  | ¥49,200                  | ¥17,600                 | ¥13,000/m |
| W 塩ビ石目   | ¥70,200                  | ¥49,200                  | ¥17,600                 | ¥13,000/m |

**Information**

D8004～8007は、画像を組み合わせることで大きな面積をカバーする事が出来ます。拡大・縮小・トリミングも可能です。

**D8004～8007**



トリミング (画像の切り取り) が可能です

**Botanical**

ボタニカル

D8004



D8005



135cm

D8006



D8007



135cm

90cm

90cm

▲表示サイズ：P



[ WEB info ]  
Impressions

# Forest フォレスト

← → エンドレス

D8008

black

D8009

blue green

D8010

deep blue



90cm

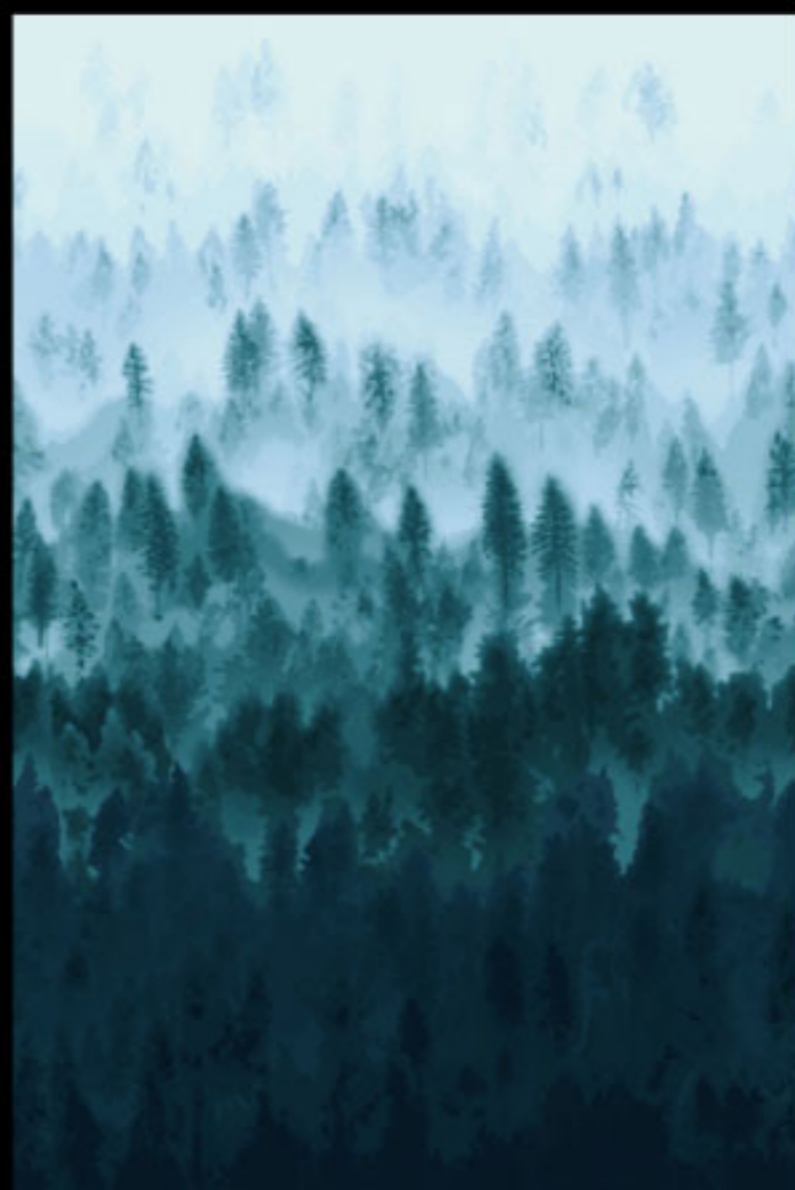

90cm



90cm

135cm

▲表示サイズ：P



**D 専用基材** ※他の一般壁紙には出力できません。

**T 塩ビフラット**  
LW-2457 / 2017will

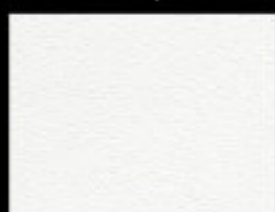

不燃 準不燃

素材:塩化ビニル  
防火種別 1-4  
出力品価格13,000円/m

**W 塩ビ石目**  
LW-2458 / 2017will



不燃 準不燃

素材:塩化ビニル  
防火種別 1-4  
出力品価格13,000円/m

**Y 和紙・白**  
LY-14439 / 2013WD

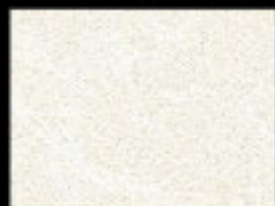

不燃 準不燃

素材:和紙  
防火種別 1-3  
出力品価格30,000円/m

※生地サンプルは巻末をご覧ください。

※基材によって出力製品の色調が異なります。

**D ご発注の例**

■ご発注の際は必ず ①柄番号 の後に ②基材記号 ③サイズ記号 を順番に明記してください。

●柄番号D8008を基材T(塩ビフラット)、  
サイズN(W180×H270cm)で発注する場合

①柄番号 ②基材記号 ③サイズ記号  
D8008 T N

**D 価格一覧**

| ②基材記号 | ③サイズ記号 | N サイズ<br>(W180cm×H270cm) | O サイズ<br>(W180cm×H189cm) | P サイズ<br>(W90cm×H135cm) | m価格       |
|-------|--------|--------------------------|--------------------------|-------------------------|-----------|
| T     | 塩ビフラット | ¥70,200                  | ¥49,200                  | ¥17,600                 | ¥13,000/m |
| W     | 塩ビ石目   | ¥70,200                  | ¥49,200                  | ¥17,600                 | ¥13,000/m |
| Y     | 和紙     | ¥162,000                 | ¥113,400                 | ¥40,500                 | ¥30,000/m |

**D Information**

■Design

・左右にデザインをつなげる事が出来ます。

■Size

・N・O・Pサイズ以外にも、施工面に合わせて  
拡大・縮小する事が出来ます。  
・デザインのタテ・ヨコの比率は変えられません。

■Data

・画像データですので、最大サイズを超えて拡大した場合は  
画像が若干粗くなる場合があります。  
・出力製品とカタログ印刷では色調が異なります。

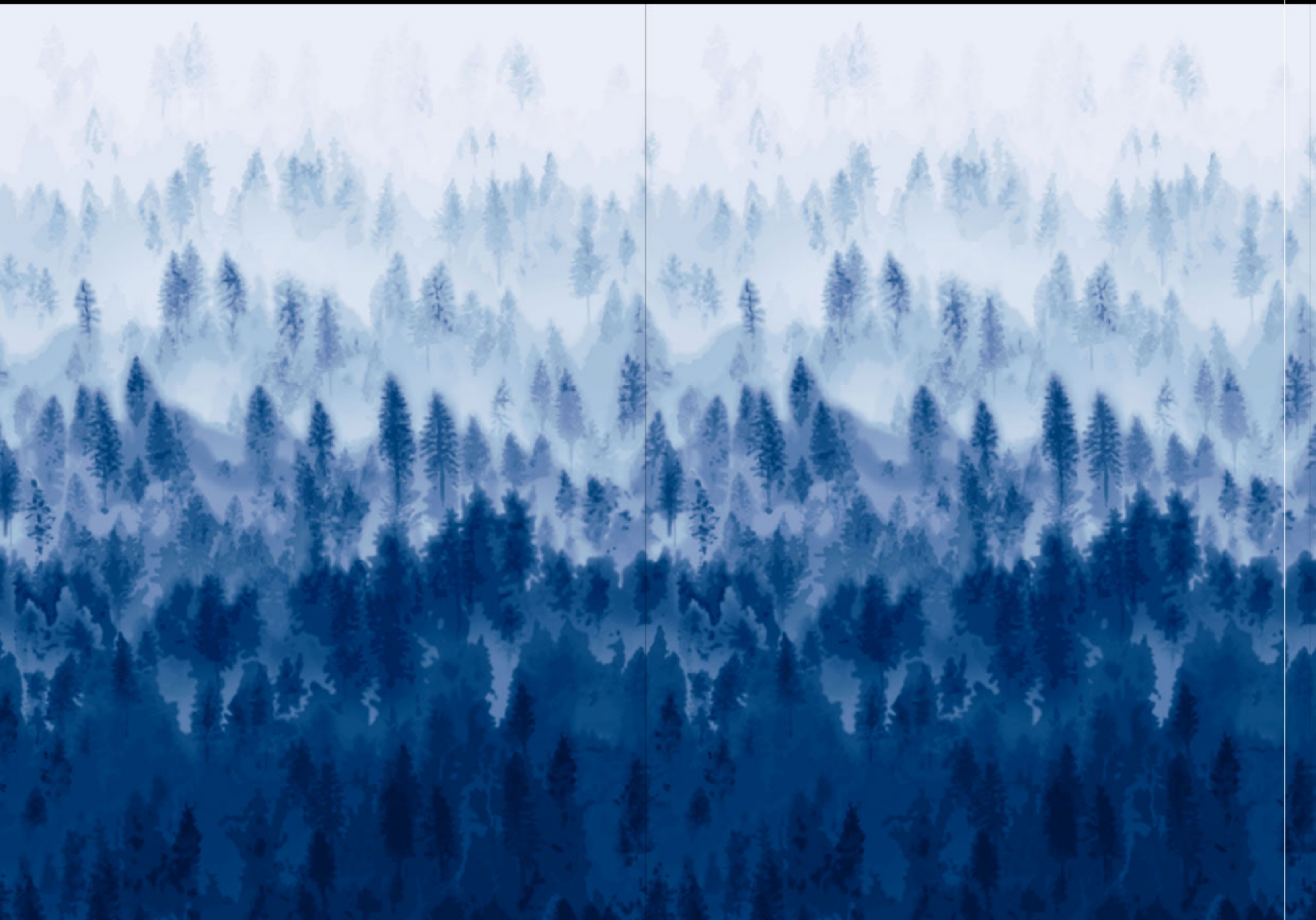
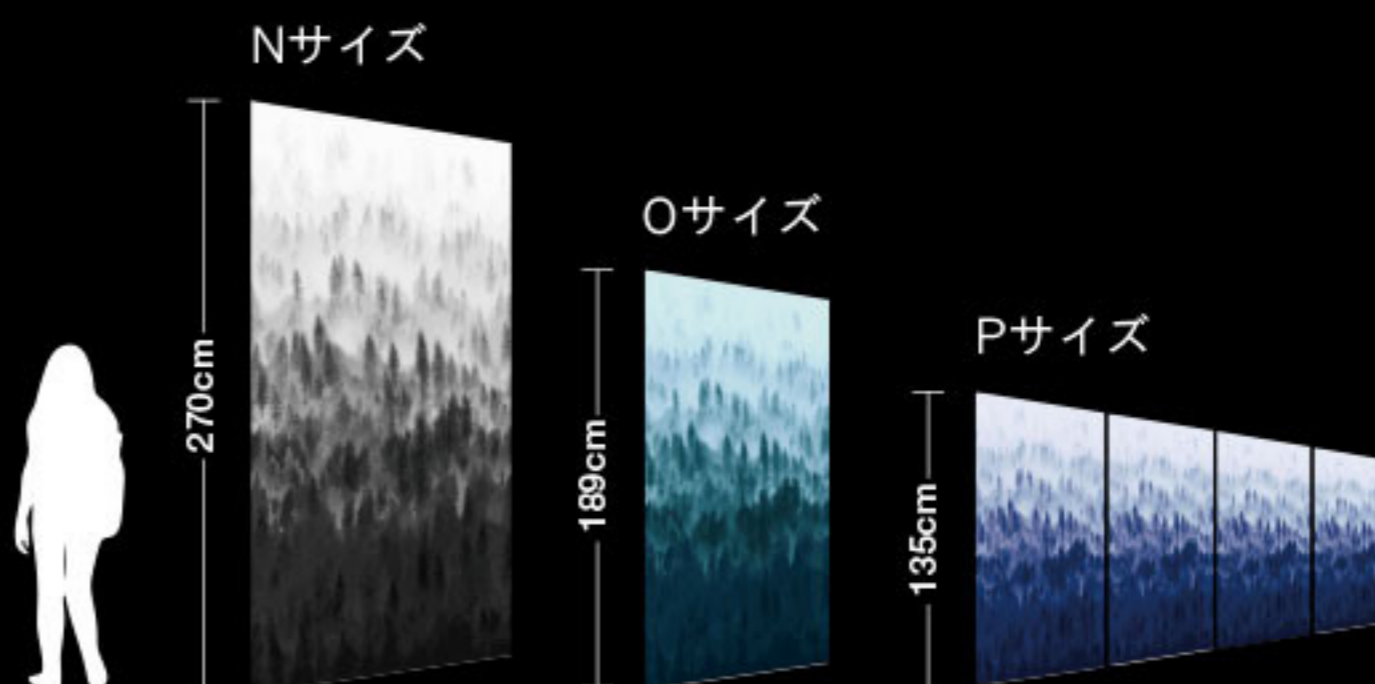



**専用基材** ※他の一般壁紙には出力できません。

**T 塩ビフラット**  
LW-2457 / 2017will



不燃 準不燃

素材:塩化ビニル  
防火種別 1-4  
出力品価格13,000円/m

**W 塩ビ石目**  
LW-2458 / 2017will



不燃 準不燃

素材:塩化ビニル  
防火種別 1-4  
出力品価格13,000円/m

※生地サンプルは巻末をご覧ください。

※基材によって出力製品の色調が異なります。

**ご注文の例**

■ご注文の際は必ず ①柄番号 の後に ②基材記号 ③サイズ記号 を順番に明記してください。

●柄番号D8011を基材T(塩ビフラット)、  
サイズK(W360×H270cm)で発注する場合

①柄番号 ②基材記号 ③サイズ記号  
D8011 T K

**価格一覧**

| ②基材記号    | ③サイズ記号 | K サイズ<br>(W360cm×H270cm) | L サイズ<br>(W270cm×H202.5cm) | M サイズ<br>(W180cm×H135cm) | m価格       |
|----------|--------|--------------------------|----------------------------|--------------------------|-----------|
| T 塩ビフラット |        | ¥140,400                 | ¥79,000                    | ¥35,100                  | ¥13,000/m |
| W 塩ビ石目   |        | ¥140,400                 | ¥79,000                    | ¥35,100                  | ¥13,000/m |

**Information**

- ・D8011 ~ 8013は、一定のリPEATサイズ(タテ 117cm・ヨコ 117cm)で連続します。
- ・リPEATサイズの拡大・縮小はカスタムオーダー(別注)で承ります。

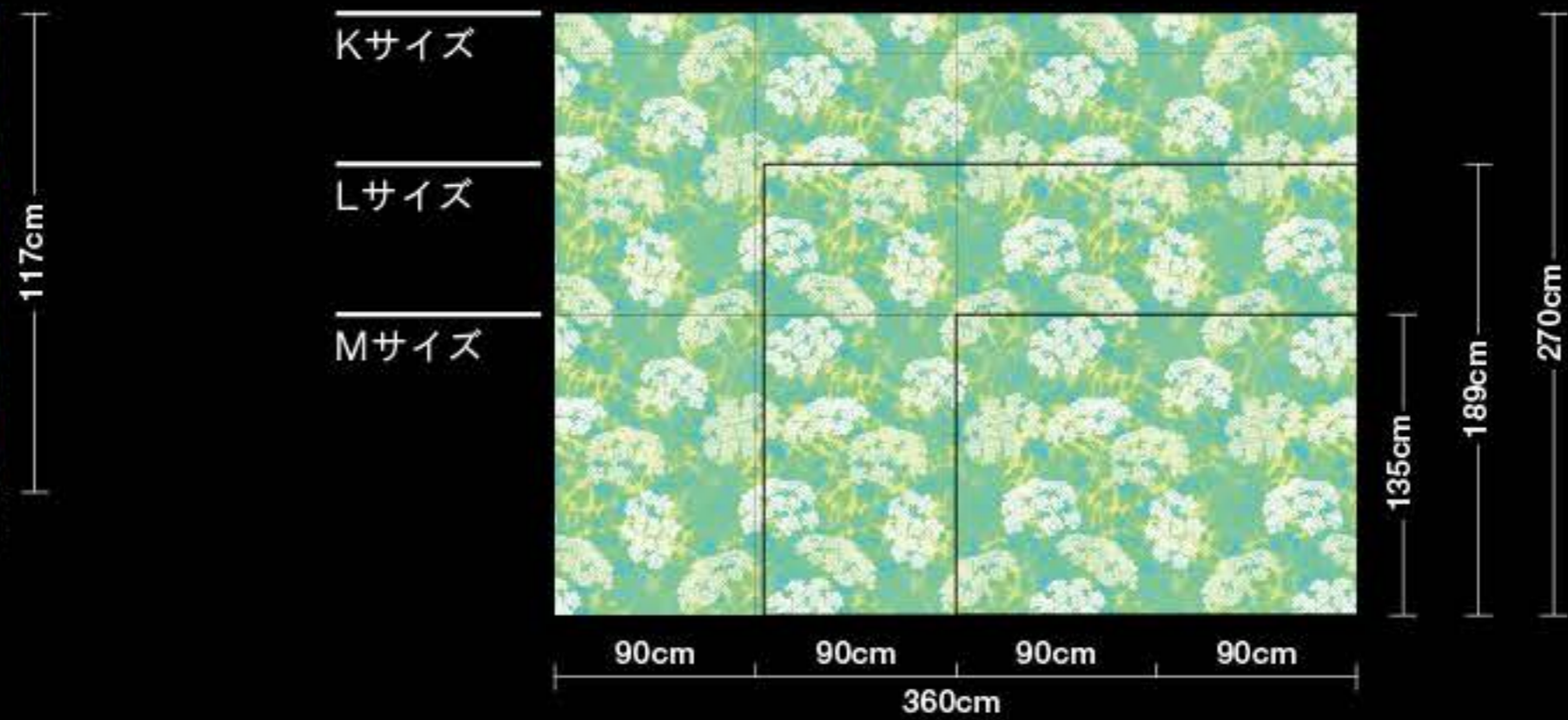

固定リPEAT  
タテ 117cm ヨコ 117cm

**Viburnum** ビバーナム

D8011 navy



D8012 green



D8013 pink



90cm 90cm 180cm  
▲表示サイズ：M

# Sunrise Gradation サンライズ グラデーション

←||| |||→ エンドレス

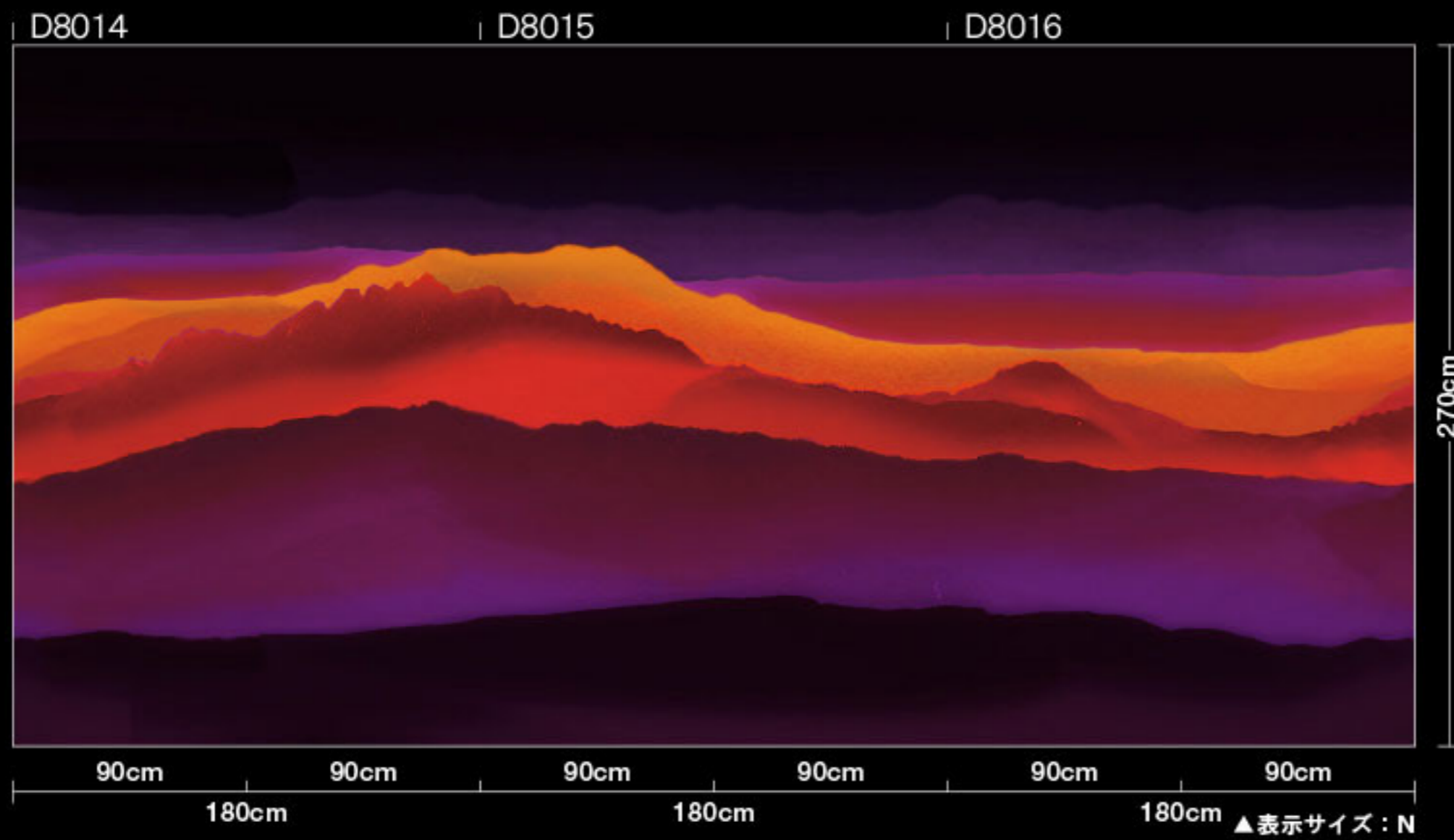

# Ocean Lights オーシャン ライツ

←||| |||→ エンドレス

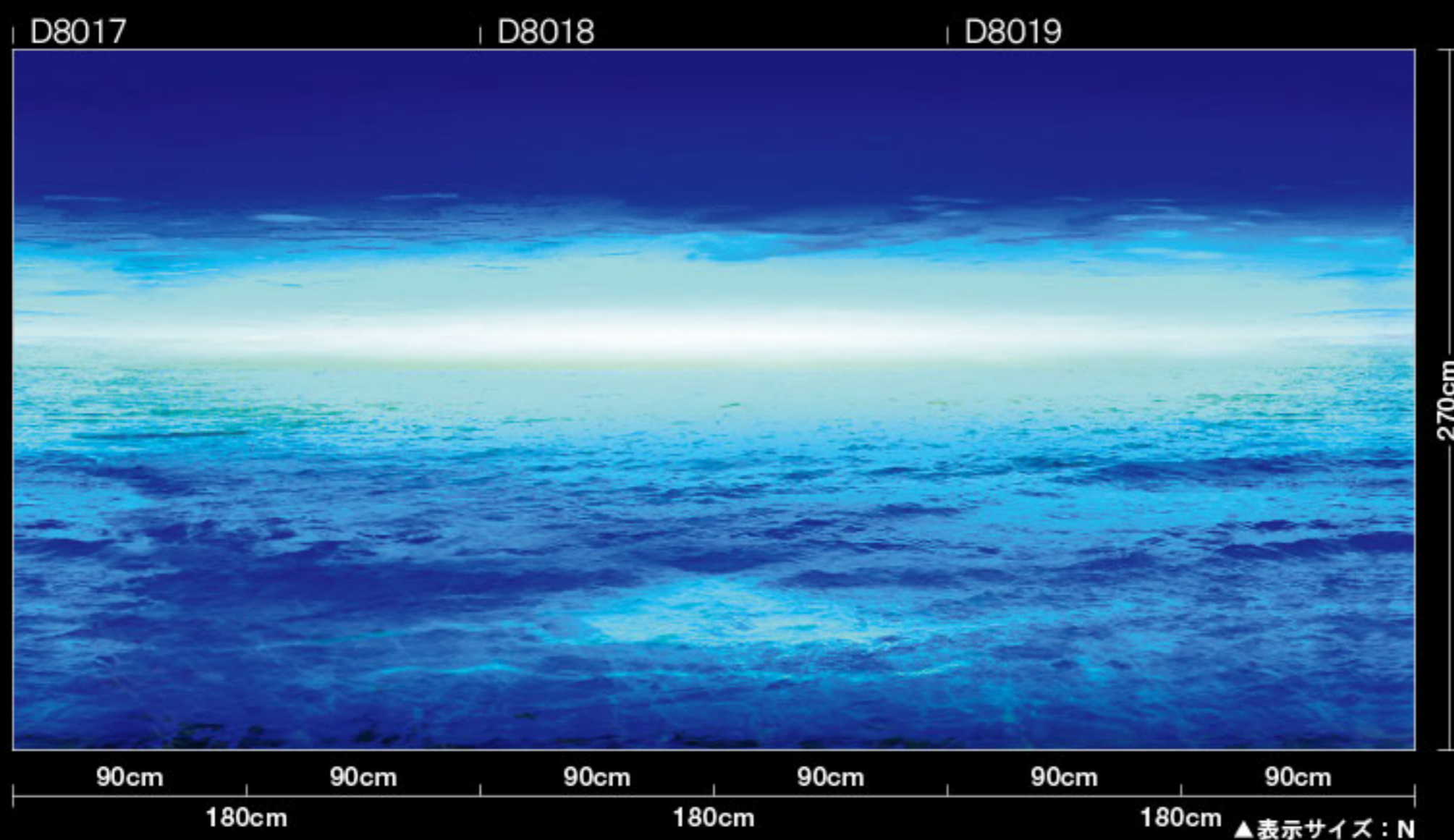

# Flower Garden フラワーガーデン

←||| |||→ エンドレス

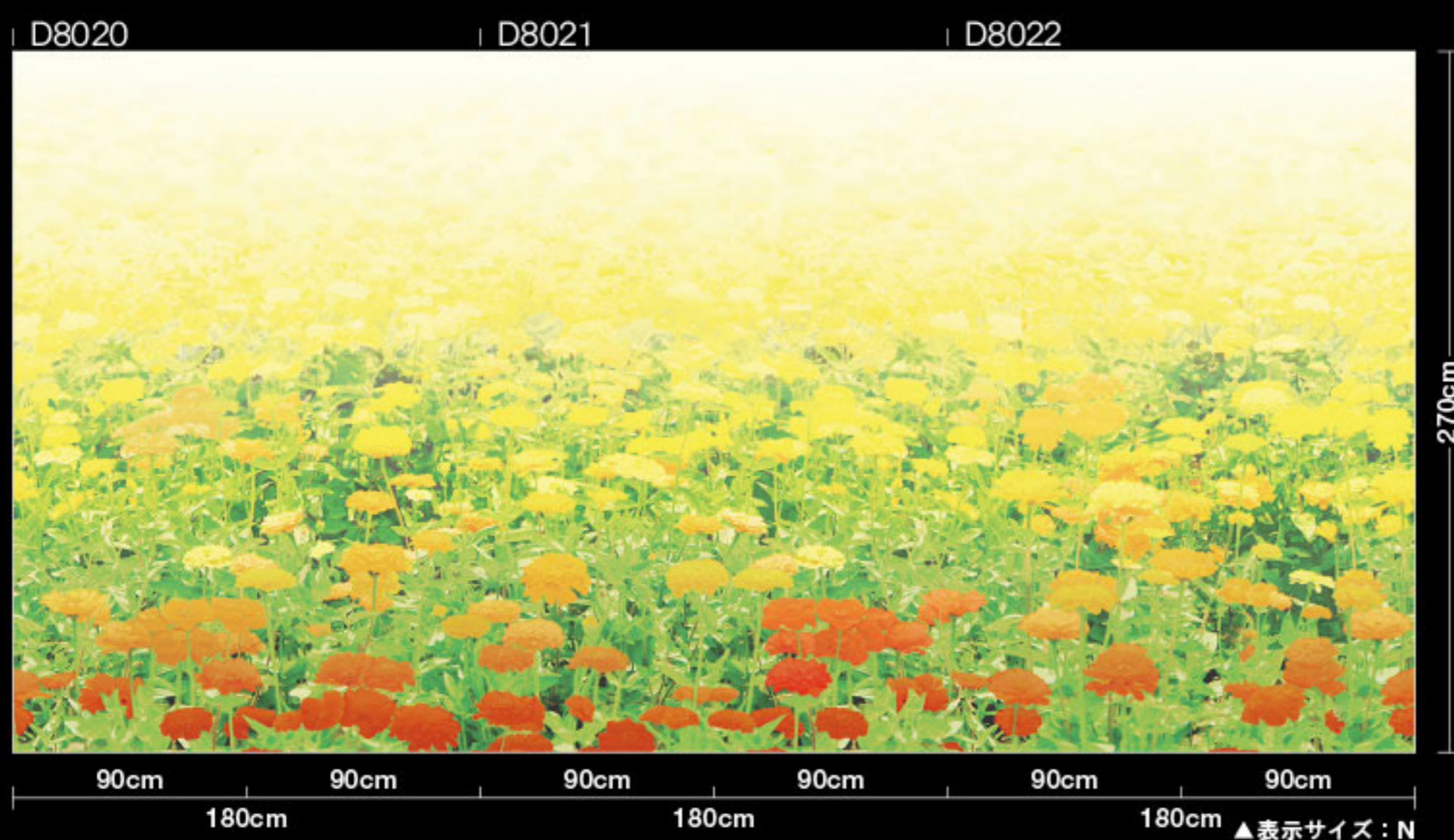

**D 専用基材** ※他の一般壁紙には出力できません。

**T 塩ビフラット**  
LW-2457 / 2017will

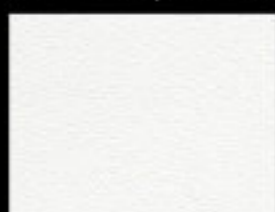

不燃 準不燃

素材：塩化ビニル  
防火種別 1-4  
出力品価格13,000円/m

**W 塩ビ石目**  
LW-2458 / 2017will



不燃 準不燃

素材：塩化ビニル  
防火種別 1-4  
出力品価格13,000円/m

※生地サンプルは巻末をご覧ください。

※基材によって出力製品の色調が異なります。

**D ご発注の例**

■ご発注の際は必ず ①柄番号 の後に ②基材記号 ③サイズ記号 を順番に明記してください。

●柄番号D8014を基材T(塩ビフラット)、  
サイズN(W180×H270cm)で発注する場合

①柄番号 ②基材記号 ③サイズ記号  
D8014 T N

**D 価格一覧**

| ②基材記号    | ③サイズ記号 | N サイズ<br>(W180cm×H270cm) | O サイズ<br>(W180cm×H189cm) | P サイズ<br>(W90cm×H135cm) | m価格       |
|----------|--------|--------------------------|--------------------------|-------------------------|-----------|
| T 塩ビフラット |        | ¥70,200                  | ¥49,200                  | ¥17,600                 | ¥13,000/m |
| W 塩ビ石目   |        | ¥70,200                  | ¥49,200                  | ¥17,600                 | ¥13,000/m |

**D Information**

■Design

・左右にデザインをつなげる事が出来ます。

■Size

・N・O・Pサイズ以外にも、施工面に合わせて  
拡大・縮小する事が出来ます。  
・デザインのタテ・ヨコの比率は変えられません。

■Data

・画像データですので、最大サイズを超えて拡大した場合は  
画像が若干粗くなる場合があります。  
・出力製品とカタログ印刷では色調が異なります。

D8017～8019

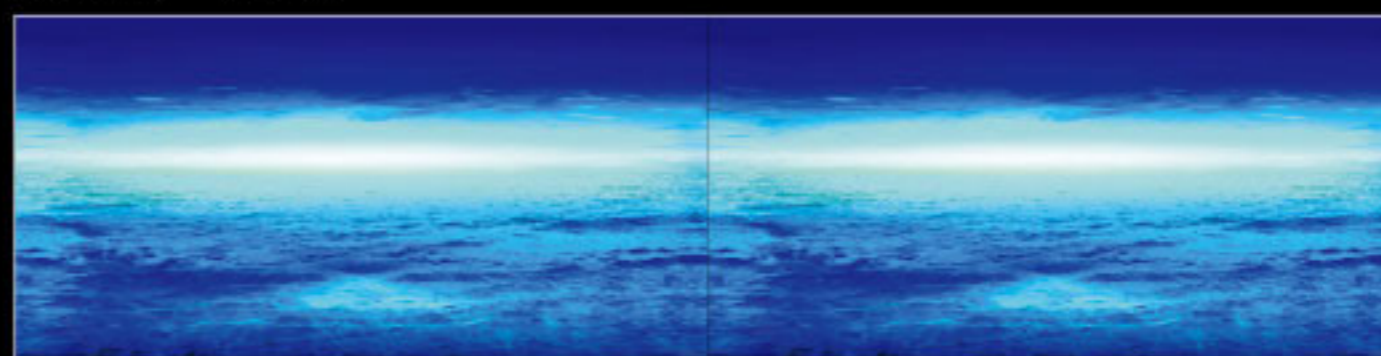

D8020～8022



# wavy neon/Colors ウェービーネオン / カラーズ

Size : D・E・F

← → エンドレス

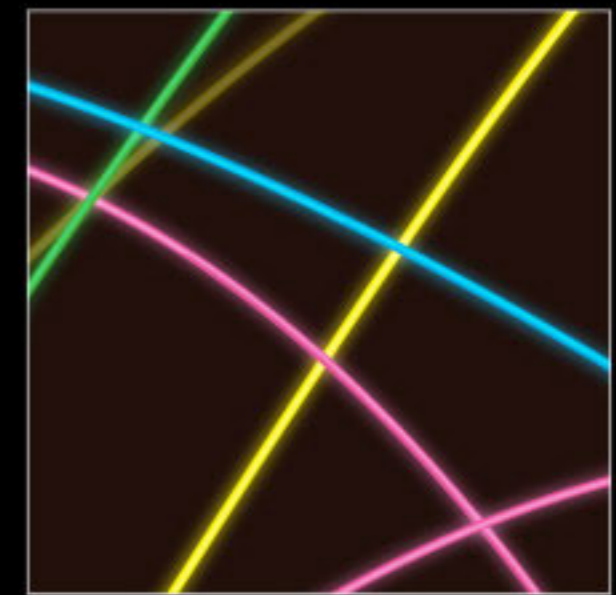
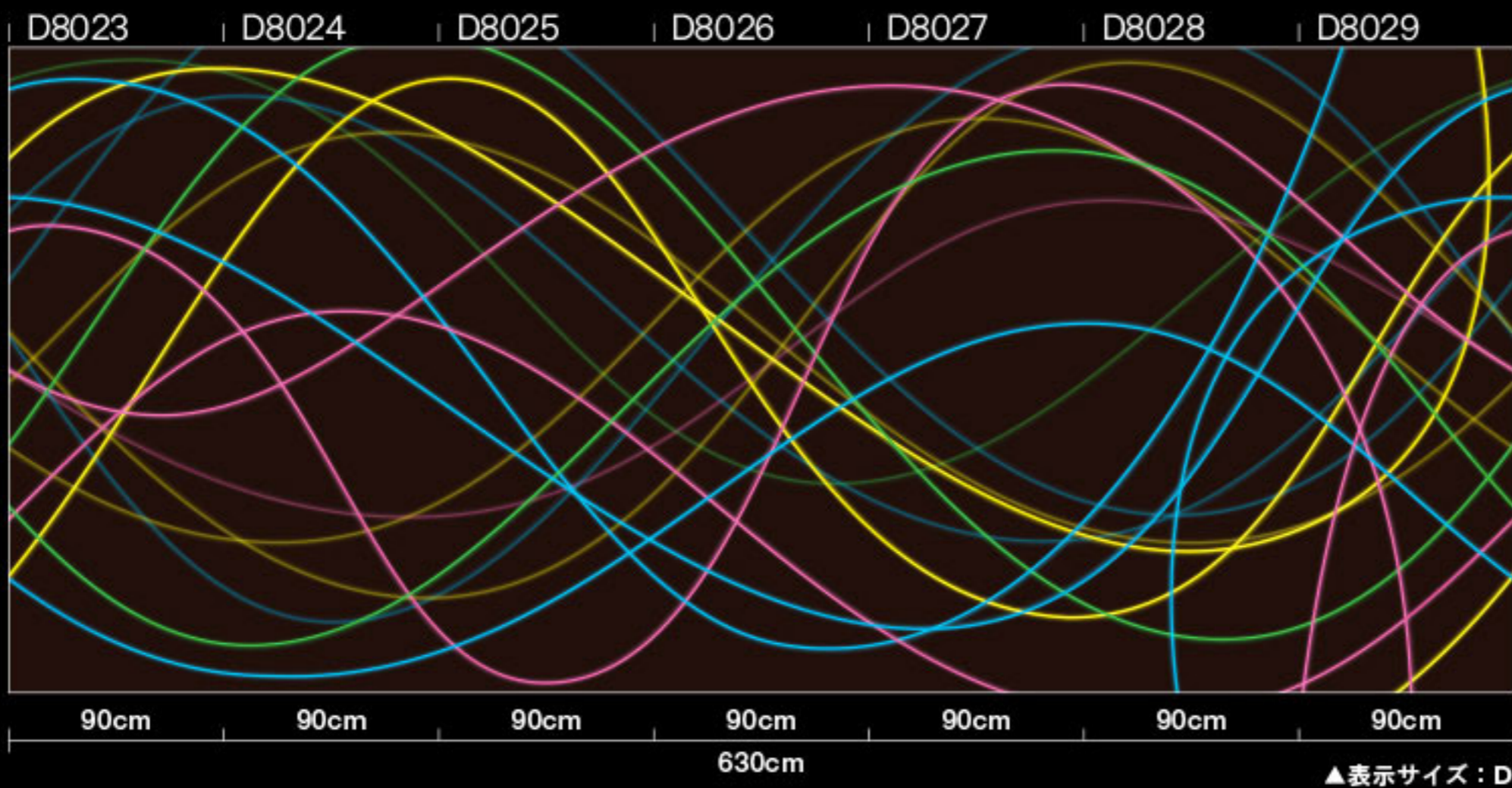

■部分拡大

# wavy neon/Lights ウェービーネオン / ライツ

Size : D・E・F

← → エンドレス

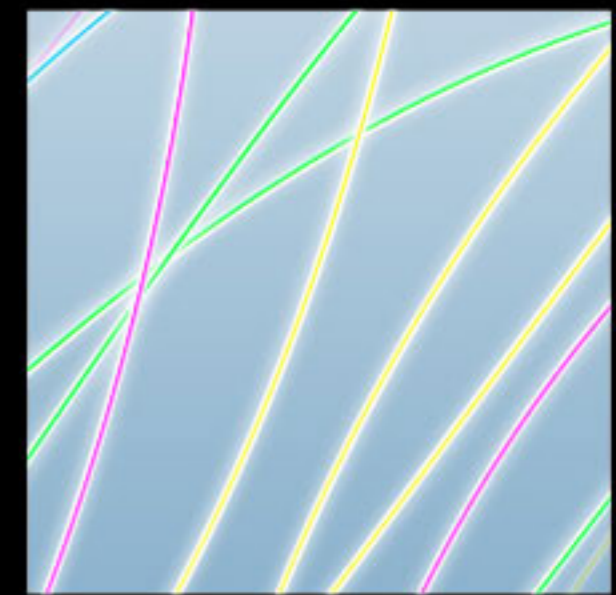
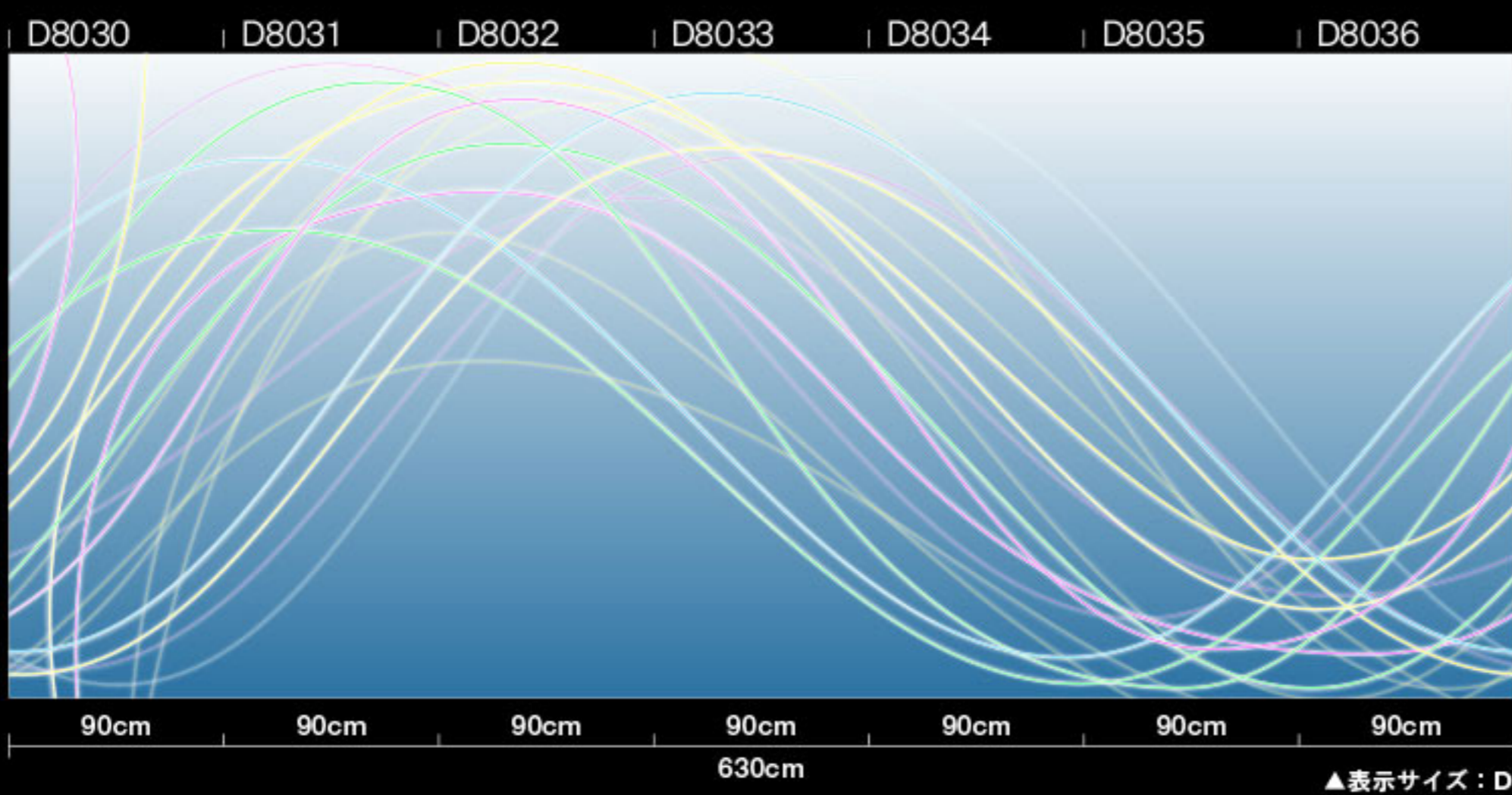

■部分拡大





**専用基材** ※他の一般壁紙には出力できません。

**T 塩ビフラット**  
LW-2457 / 2017will

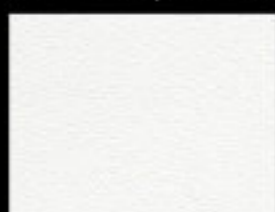

不燃 準不燃

素材：塩化ビニル  
防火種別 1-4  
出力品価格13,000円/m

**W 塩ビ石目**  
LW-2458 / 2017will



不燃 準不燃

素材：塩化ビニル  
防火種別 1-4  
出力品価格13,000円/m

※生地サンプルは巻末をご覧ください。

※基材によって出力製品の色調が異なります。

**ご発注の例**

■ご発注の際は必ず ①柄番号 の後に ②基材記号 ③サイズ記号 を順番に明記してください。

●柄番号D8023を基材T(塩ビフラット)、サイズD(W90×H270cm)で発注する場合

①柄番号 D8023  
②基材記号 T  
③サイズ記号 D

**価格一覧**

| ③サイズ記号<br>②基材記号 | D サイズ<br>(W90cm×H270cm) | E サイズ<br>(W90cm×H189cm) | F サイズ<br>(W90cm×H135cm) | m価格       |
|-----------------|-------------------------|-------------------------|-------------------------|-----------|
| T 塩ビフラット        | ¥35,100                 | ¥24,600                 | ¥17,600                 | ¥13,000/m |
| W 塩ビ石目          | ¥35,100                 | ¥24,600                 | ¥17,600                 | ¥13,000/m |

| ③サイズ記号<br>②基材記号 | N サイズ<br>(W180cm×H270cm) | O サイズ<br>(W180cm×H189cm) | P サイズ<br>(W90cm×H135cm) | m価格       |
|-----------------|--------------------------|--------------------------|-------------------------|-----------|
| T 塩ビフラット        | ¥70,200                  | ¥49,200                  | ¥17,600                 | ¥13,000/m |
| W 塩ビ石目          | ¥70,200                  | ¥49,200                  | ¥17,600                 | ¥13,000/m |

Size : N・O・P



prism/Neutral

プリズム / ニュートラル

prism/Primary

プリズム / プライマリー

**Information**

・Nサイズの場合、スクエア部分の大きさは8.6cmです。



D8037(部分拡大)



D8038(部分拡大)

D8037

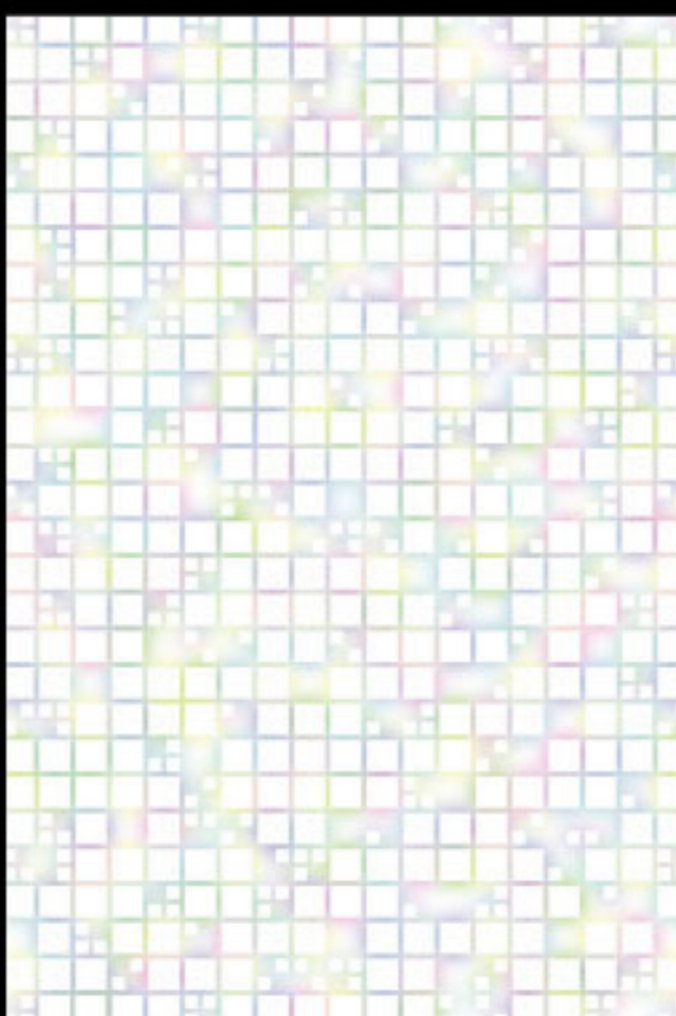

90cm 90cm  
180cm

D8038

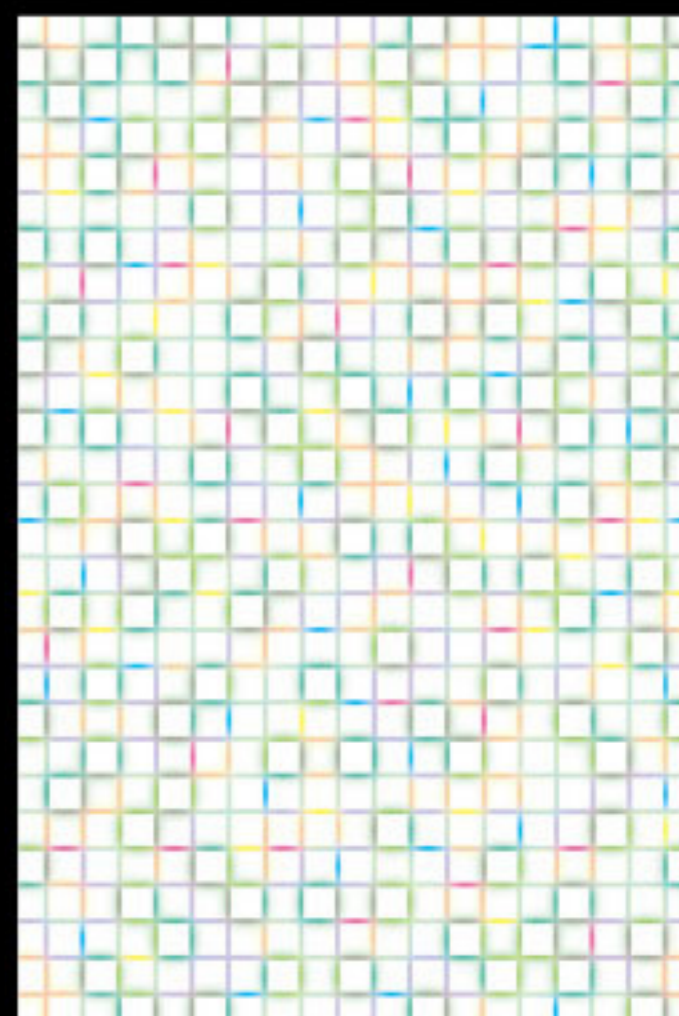

90cm 90cm  
180cm

▲表示サイズ：N



D8037T(Nサイズカスタム/H5500cm)

# Forest Colors フォレスト カラーズ

←|||→ エンドレス

D8039 red

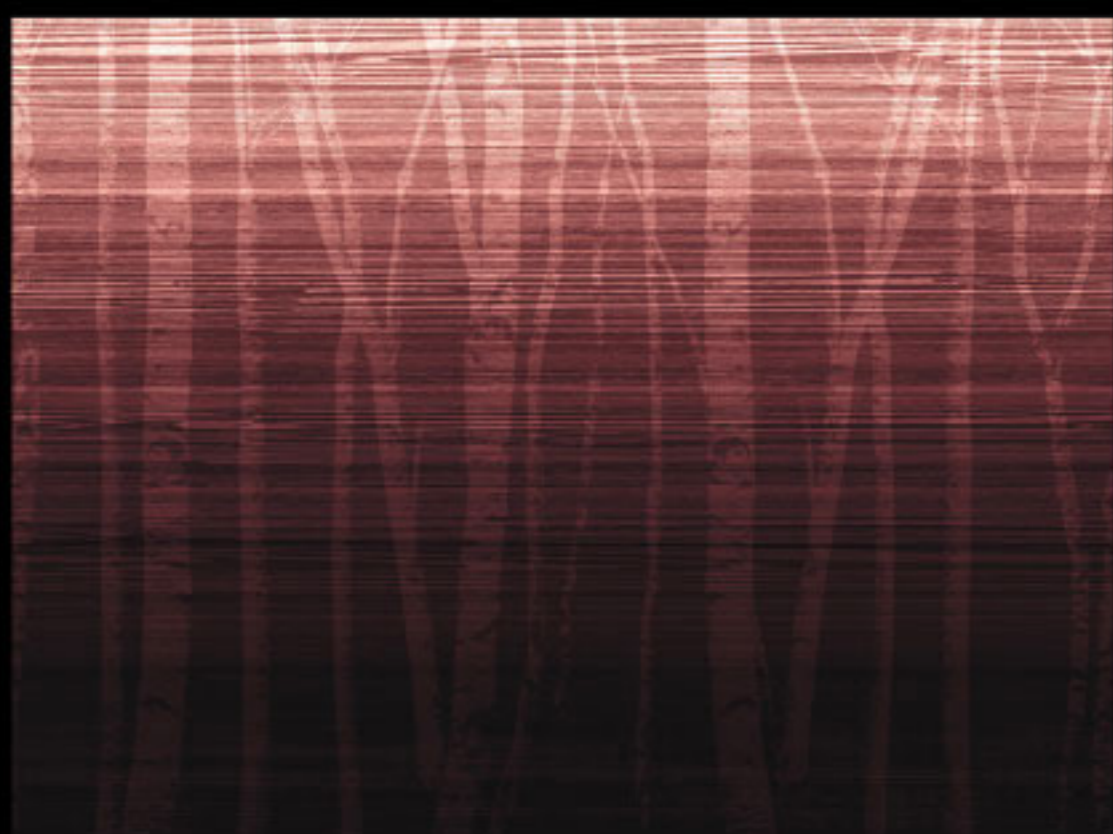

D8040 blue

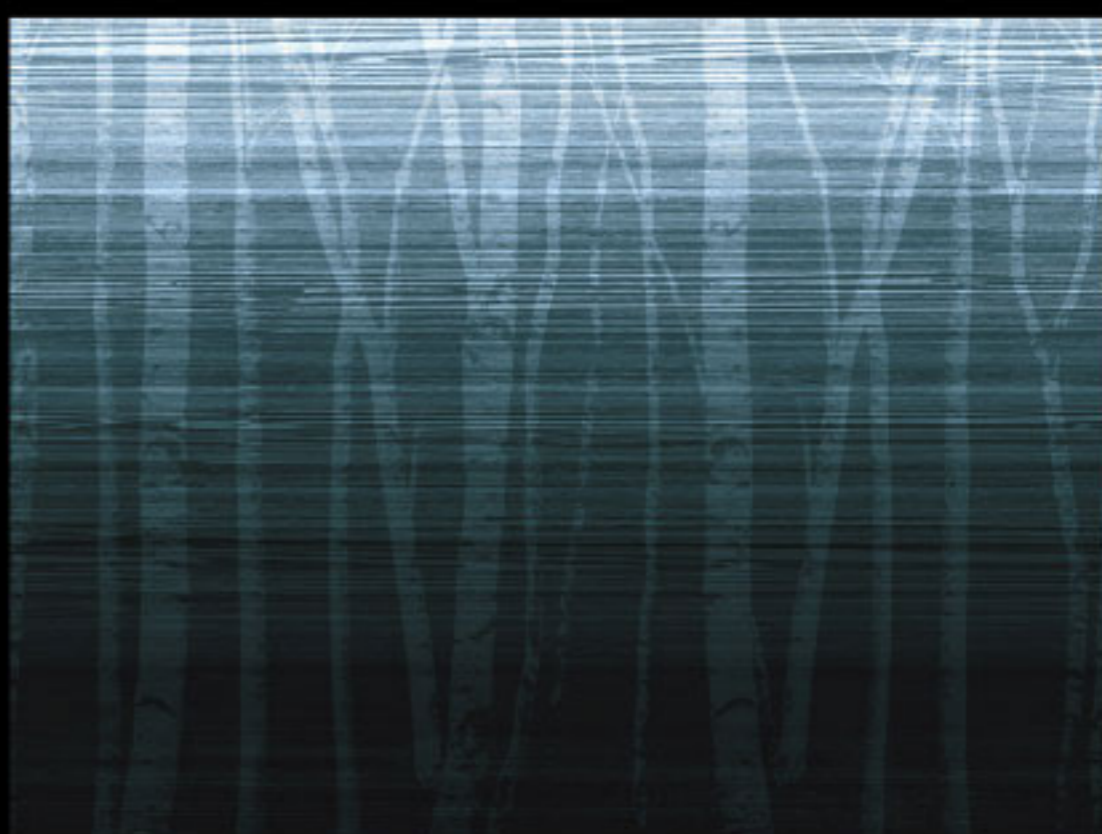

D8041 green

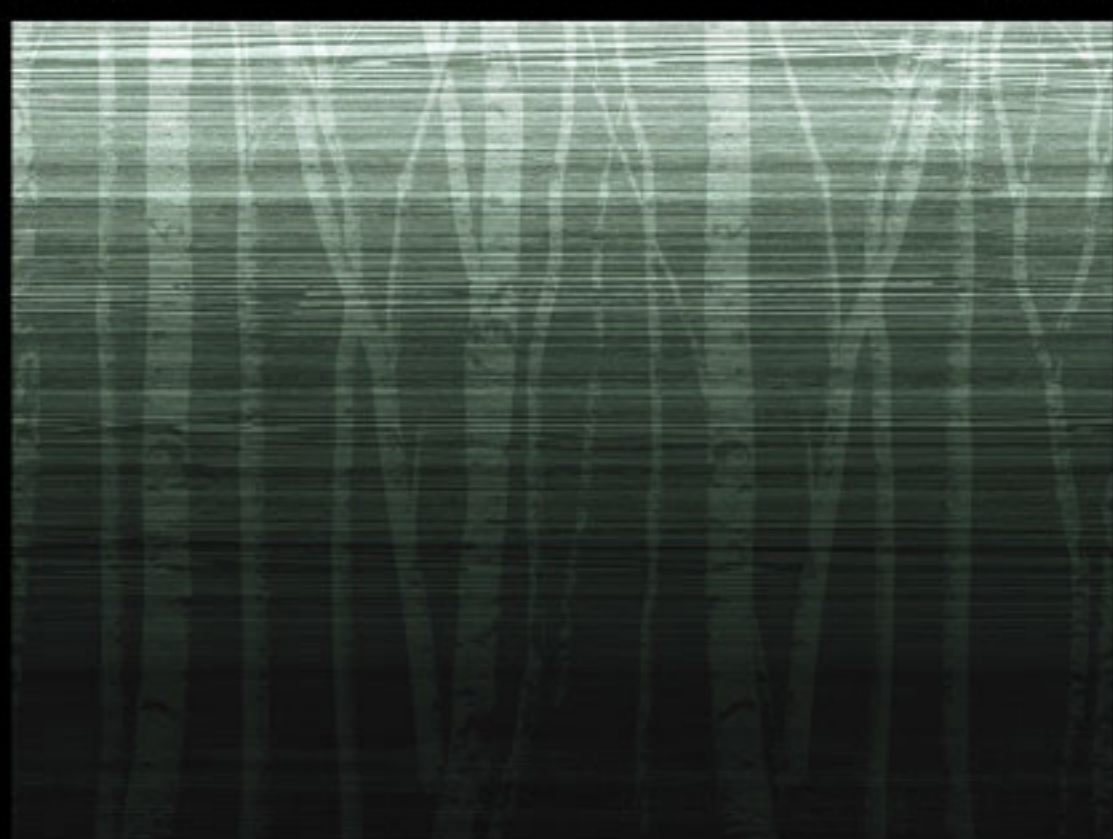

D8042 khaki

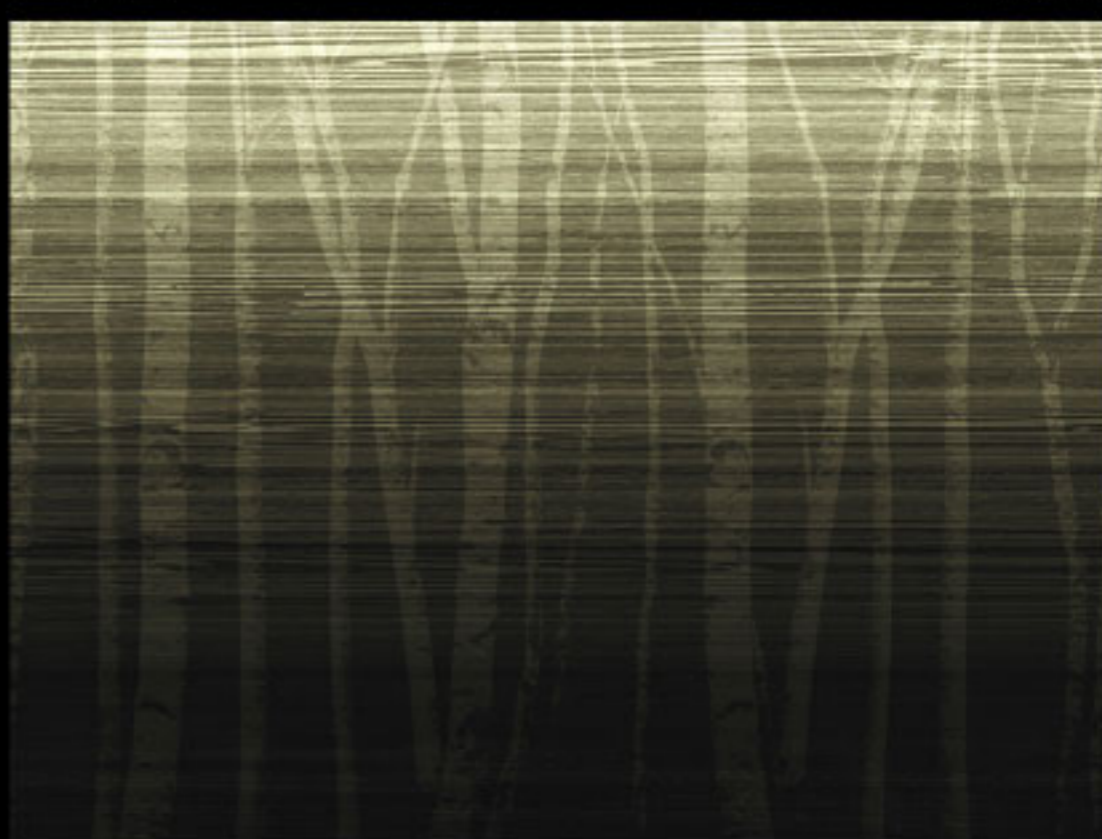

D8043 black

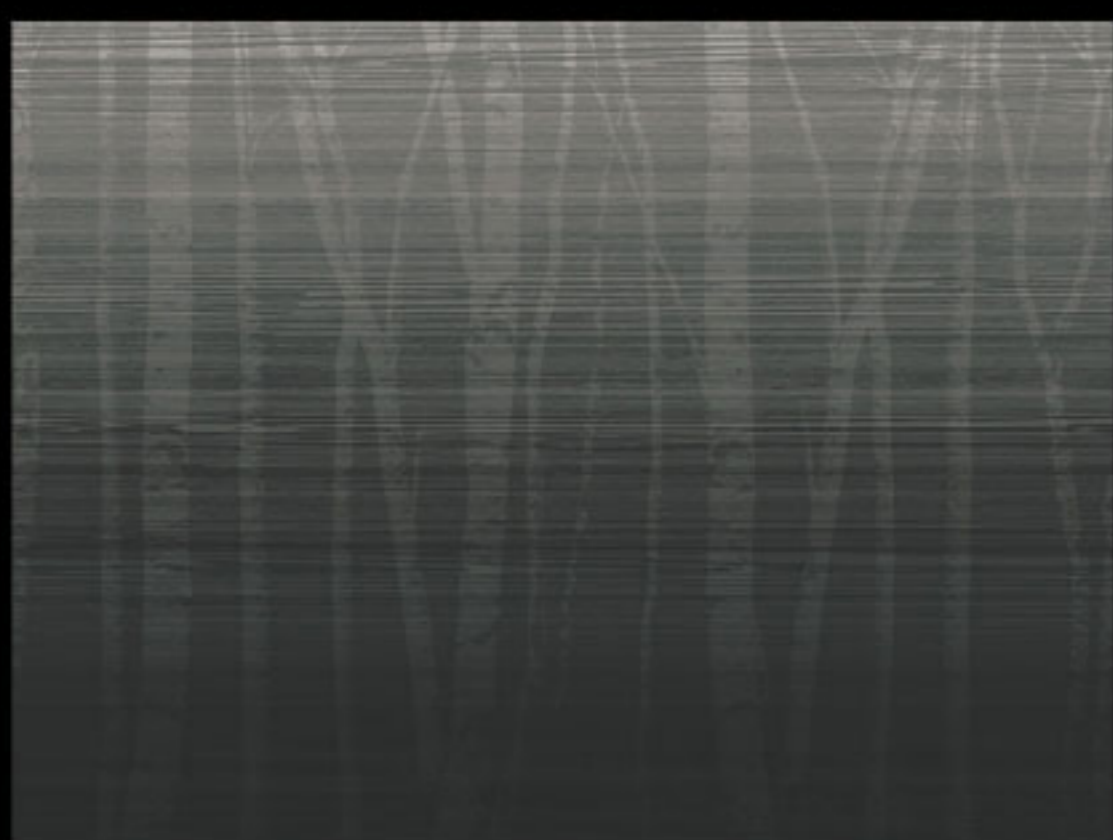

90cm 90cm 90cm 90cm  
360cm

▲表示サイズ：K

## Information

・左右にデザインをつなげる事が出来ます。

D8045 D8045



**D 専用基材** ※他の一般壁紙には出力できません。

**T 塩ビフラット**  
LW-2457 / 2017will

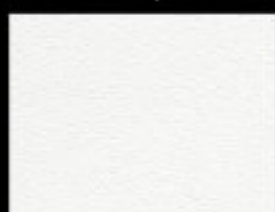

不燃 準不燃

素材：塩化ビニル  
防火種別 1-4  
出力品価格13,000円/m

**W 塩ビ石目**  
LW-2458 / 2017will



不燃 準不燃

素材：塩化ビニル  
防火種別 1-4  
出力品価格13,000円/m

※生地サンプルは巻末をご覧ください。

※基材によって出力製品の色調が異なります。

**D ご発注の例**

■ご発注の際は必ず ①柄番号 の後に ②基材記号 ③サイズ記号 を順番に明記してください。

●柄番号D8039を基材T(塩ビフラット)、  
サイズK(W360×H270cm)で発注する場合

①柄番号 ②基材記号 ③サイズ記号  
D8039 T K

**D 価格一覧**

| ②基材記号  | ③サイズ記号   | K サイズ<br>(W360cm×H270cm) | L サイズ<br>(W270cm×H202.5cm) | M サイズ<br>(W180cm×H135cm) | m価格       |
|--------|----------|--------------------------|----------------------------|--------------------------|-----------|
|        | T 塩ビフラット |                          | ¥140,400                   | ¥79,000                  |           |
| W 塩ビ石目 |          | ¥140,400                 | ¥79,000                    | ¥35,100                  | ¥13,000/m |

← → エンドレス

D8044

aqua

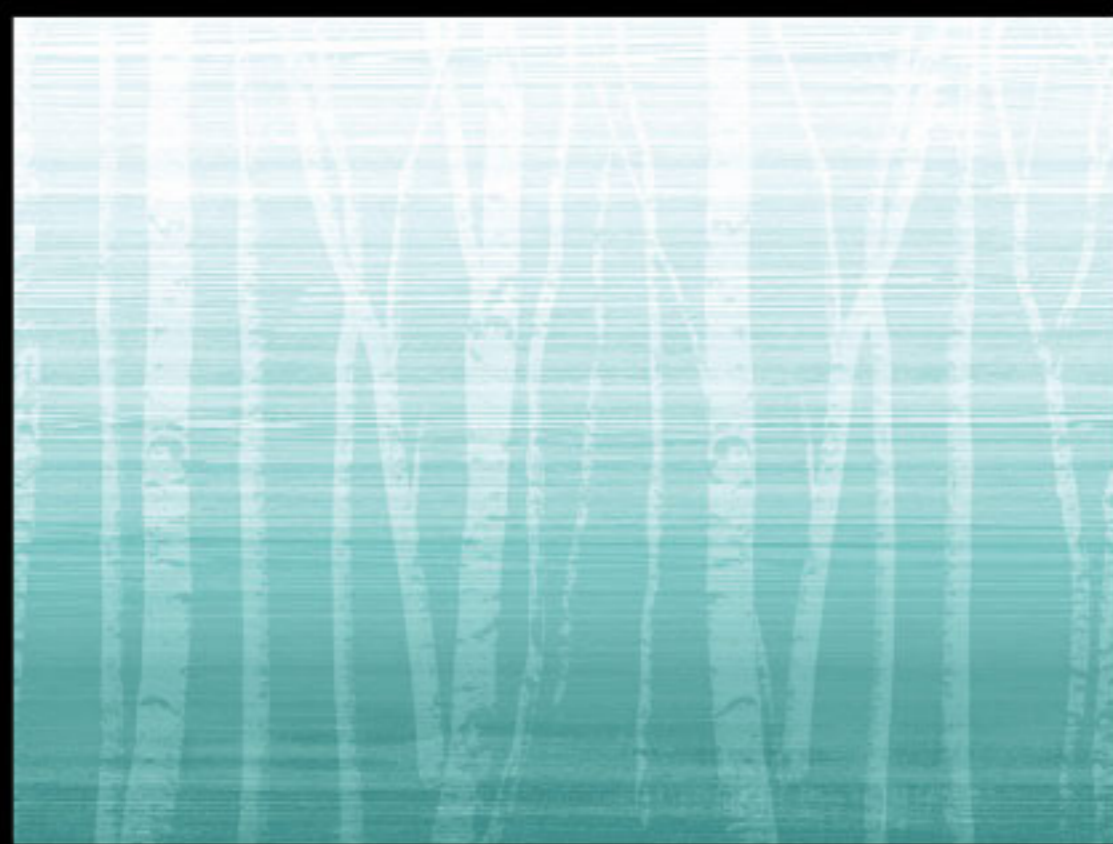

90cm 90cm 90cm 90cm

360cm

D8045

lime



90cm 90cm 90cm 90cm

360cm

270cm

▲表示サイズ：K



# Japanese Art

ジャパニーズアート



[WEB info]  
Impressions

さくら

上下左右エンドレス

D8046

紺色



70cm

D8047

抹茶色



70cm

D8048

桜色

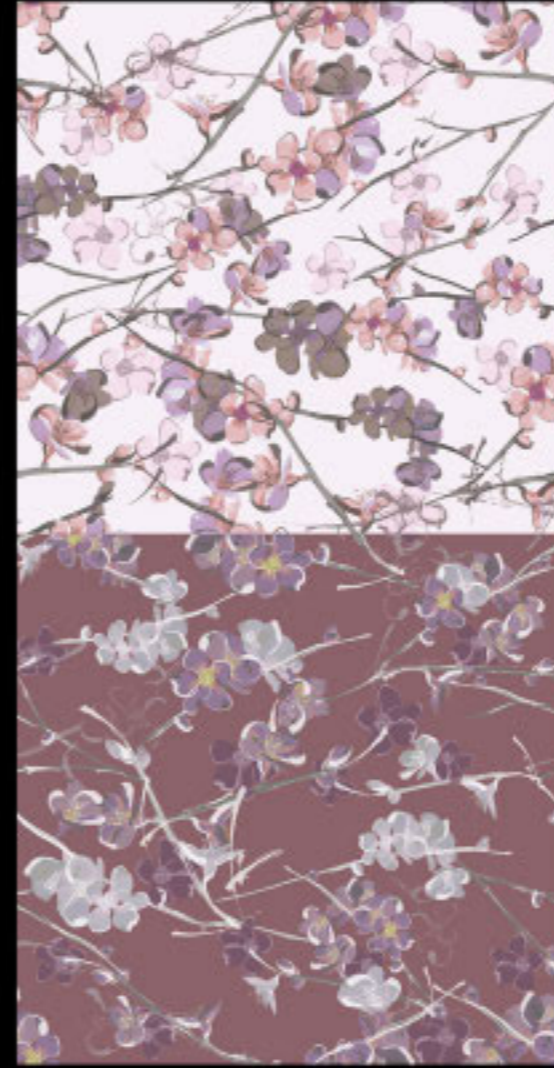

70cm

D8049

黄色

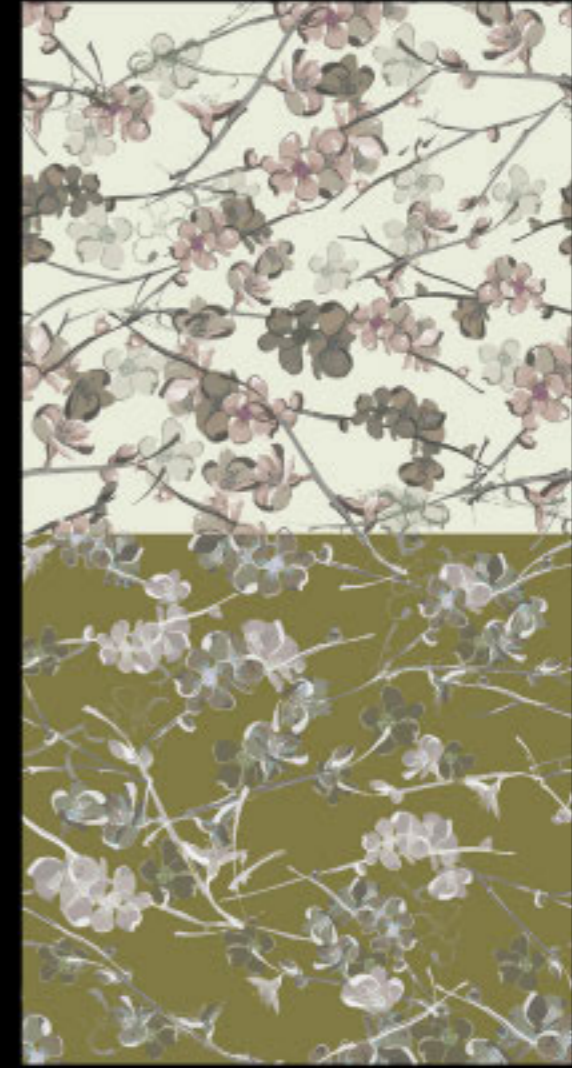

70cm

▲表示サイズ：P

135cm



**D 専用基材** ※他の一般壁紙には出力できません。

**T 塩ビフラット**  
LW-2457 / 2017will



**不燃 準不燃**  
素材:塩化ビニル  
防火種別 1-4  
出力品価格13,000円/m

**W 塩ビ石目**  
LW-2458 / 2017will



**不燃 準不燃**  
素材:塩化ビニル  
防火種別 1-4  
出力品価格13,000円/m

**Y 和紙・白**  
LY-14439 / 2013WD



**不燃 準不燃**  
素材:和紙  
防火種別 1-3  
出力品価格30,000円/m

※生地サンプルは巻末をご覧ください。  
※基材によって出力製品の色調が異なります。

**D ご発注の例**

■ご発注の際は必ず ①柄番号 の後に ②基材記号 ③サイズ記号 を順番に明記してください。

●柄番号D8046を基材T(塩ビフラット)、  
サイズP(W90×H135cm)で発注する場合

①柄番号 ②基材記号 ③サイズ記号  
D8046 T P

**D 価格一覧**

| ②基材記号 | ③サイズ記号 | P サイズ<br>(W90cm×H135cm) | m価格       |
|-------|--------|-------------------------|-----------|
| T     | 塩ビフラット | ¥17,600                 | ¥13,000/m |
| W     | 塩ビ石目   | ¥17,600                 | ¥13,000/m |
| Y     | 和紙     | ¥40,500                 | ¥30,000/m |

**D Information**

■Design

- ・上下左右にデザインをつなげる事が出来ます。
- ・写真 D8046のように、柄を格子状に配置する事が出来ます。その場合左右の柄合わせは出来ませんが、違和感のないデザインになっています。

■Size

- ・Pサイズ以外にも、施工面に合わせて拡大・縮小する事が出来ます。
- ・デザインのタテ・ヨコの比率は変えられません。

D8046(格子状に配置)

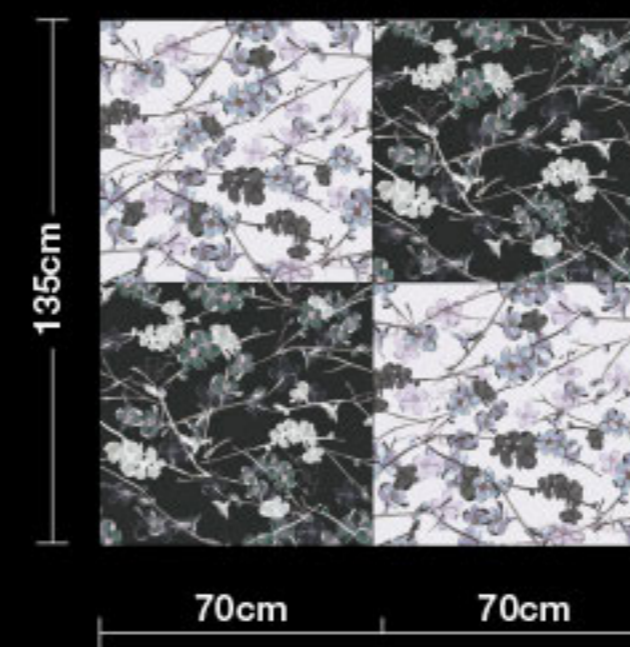

D8048(並べて配置)

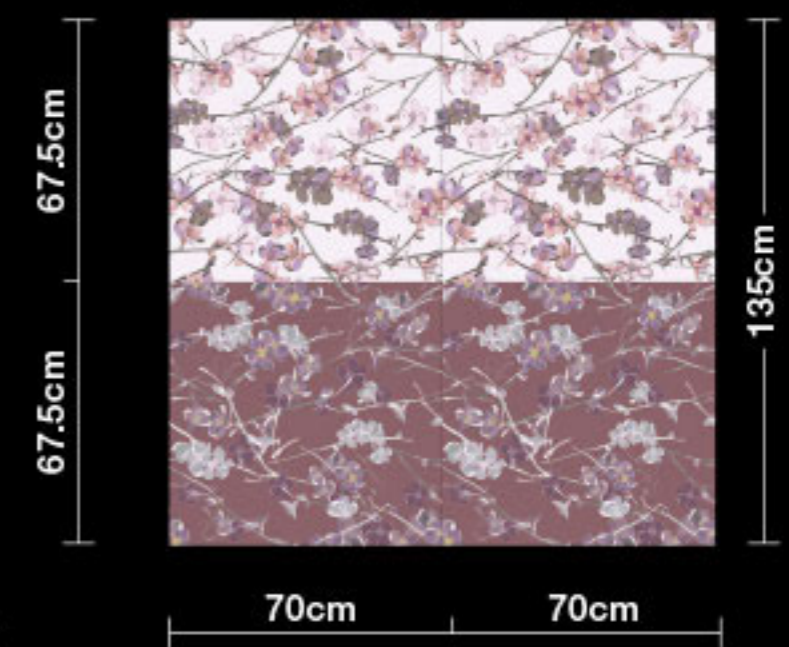

華やかで精緻  
時に凛とした美しさを放つ日本の美  
遊び心あふれる日本のART

Japanese Art

上下左右エンドレス

Size : D・E・F

笹の市松 ささのいちまつ

D8050

D8051



270cm

90cm

90cm

▲表示サイズ : D

上下左右エンドレス

Size : N・O・P

筆書きの格子 ふでがきのこうし

D8052

藍

D8053

朱



135cm

90cm

90cm

▲表示サイズ : P

価格一覧

| ③サイズ記号         | D サイズ<br>(W90cm×H270cm) | E サイズ<br>(W90cm×H189cm) | F サイズ<br>(W90cm×H135cm) | m価格       |
|----------------|-------------------------|-------------------------|-------------------------|-----------|
| ②基材記号 T 塩ビフラット | ¥35,100                 | ¥24,600                 | ¥17,600                 | ¥13,000/m |
| W 塩ビ石目         | ¥35,100                 | ¥24,600                 | ¥17,600                 | ¥13,000/m |
| Y 和紙           | ¥81,000                 | ¥56,700                 | ¥40,500                 | ¥30,000/m |

| ③サイズ記号         | N サイズ<br>(W180cm×H270cm) | O サイズ<br>(W180cm×H189cm) | P サイズ<br>(W90cm×H135cm) | m価格       |
|----------------|--------------------------|--------------------------|-------------------------|-----------|
| ②基材記号 T 塩ビフラット | ¥70,200                  | ¥49,200                  | ¥17,600                 | ¥13,000/m |
| W 塩ビ石目         | ¥70,200                  | ¥49,200                  | ¥17,600                 | ¥13,000/m |
| Y 和紙           | ¥162,000                 | ¥113,400                 | ¥40,500                 | ¥30,000/m |

Information

・笹柄の無い、ベースだけの出力も可能です。



**D 専用基材** ※他の一般壁紙には出力できません。

**T 塩ビフラット**  
LW-2457 / 2017will

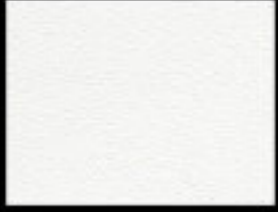

**不燃 準不燃**  
素材：塩化ビニル  
防火種別 1-4  
出力品価格13,000円/m

**W 塩ビ石目**  
LW-2458 / 2017will



**不燃 準不燃**  
素材：塩化ビニル  
防火種別 1-4  
出力品価格13,000円/m

**Y 和紙・白**  
LY-14439 / 2013WD



**不燃 準不燃**  
素材：和紙  
防火種別 1-3  
出力品価格30,000円/m

※生地サンプルは巻末をご覧ください。  
※基材によって出力製品の  
色調が異なります。

**D ご発注の例**

■ご発注の際は必ず ①柄番号 の後に ②基材記号 ③サイズ記号 を順番に明記してください。

●柄番号D8050を基材T(塩ビフラット)、  
サイズD(W90×H270cm)で発注する場合

①柄番号 ②基材記号 ③サイズ記号  
D8050 T D

**D 価格一覧**

| ②基材記号 | ③サイズ記号 | M サイズ<br>(W180cm×H135cm) | m価格       |
|-------|--------|--------------------------|-----------|
| T     | 塩ビフラット | ¥35,100                  | ¥13,000/m |
| W     | 塩ビ石目   | ¥35,100                  | ¥13,000/m |
| Y     | 和紙     | ¥81,000                  | ¥30,000/m |

**墨滴の海** ぼくてきのうみ

Size : M

D8054

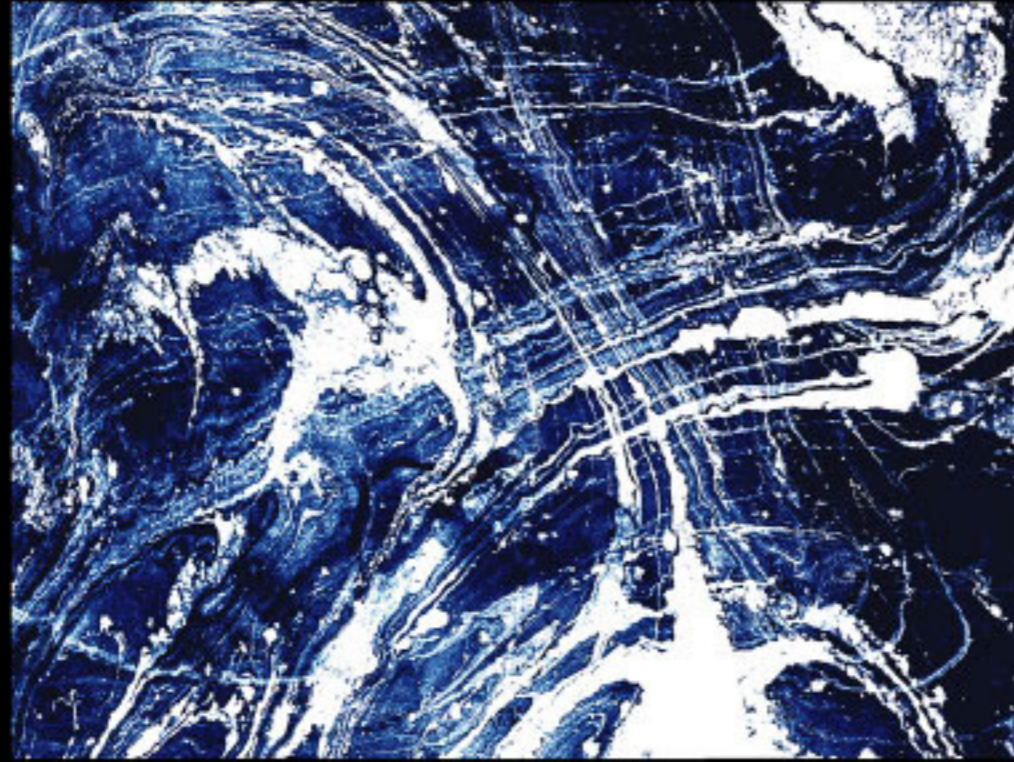

90cm 180cm 90cm

**墨滴の渦** ぼくてきのうず

Size : M

D8055

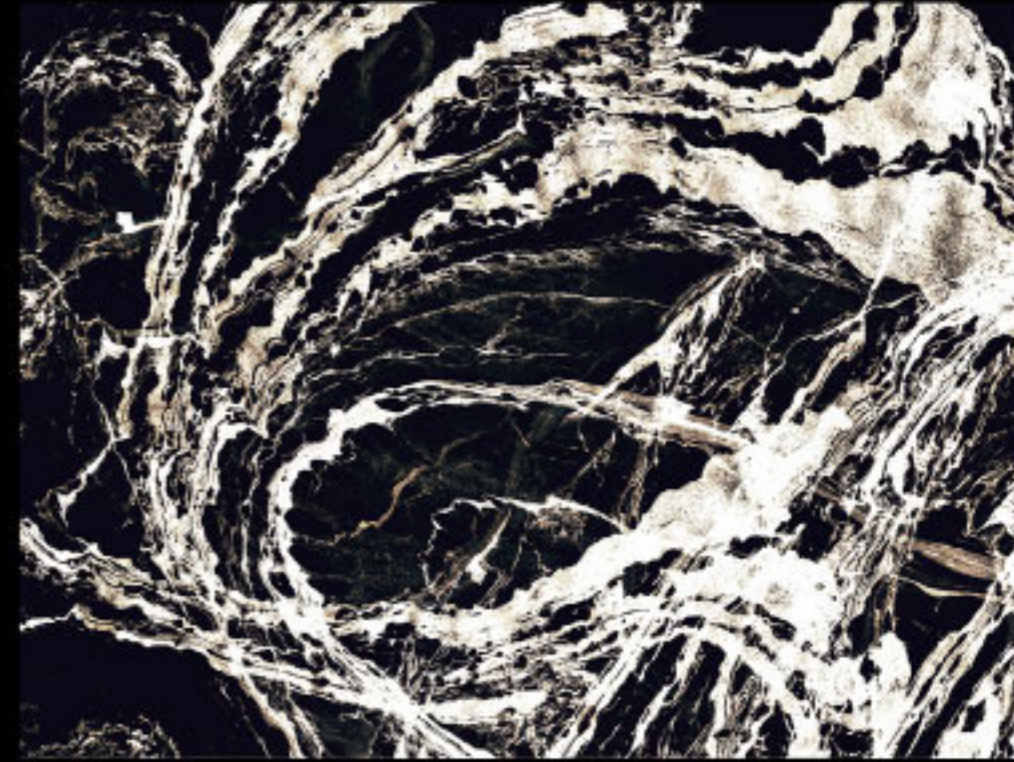

90cm 180cm 90cm

135cm

▲表示サイズ：M





# Japanese Art ジャパニーズアート

## ガラスフィルム Glass film

組格子 くみこうし

固定リピート タテ 25.5cm ヨコ 29.5cm

D8056 黒色

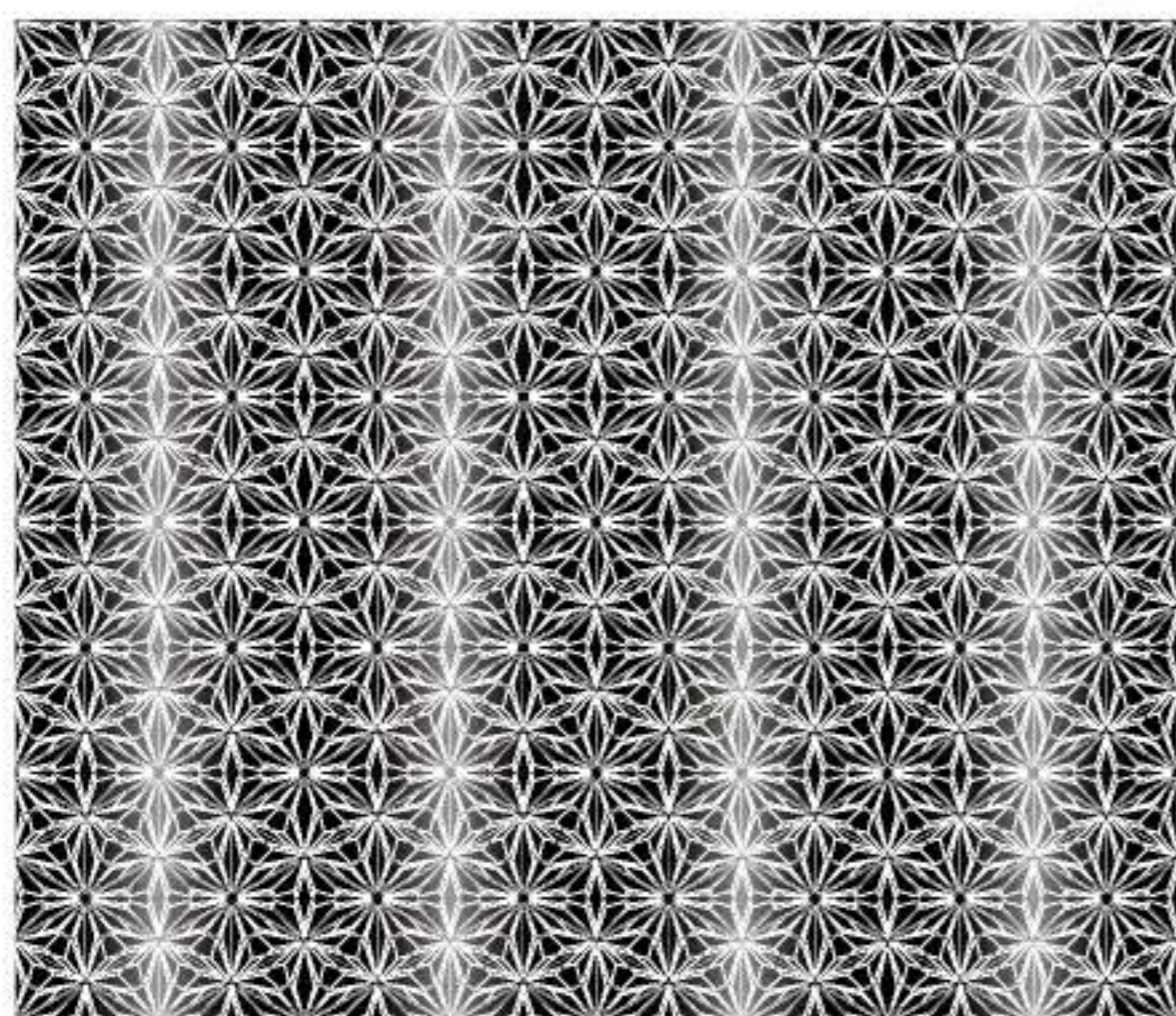

118cm

ベースの不透明度：100%

D8057 灰色

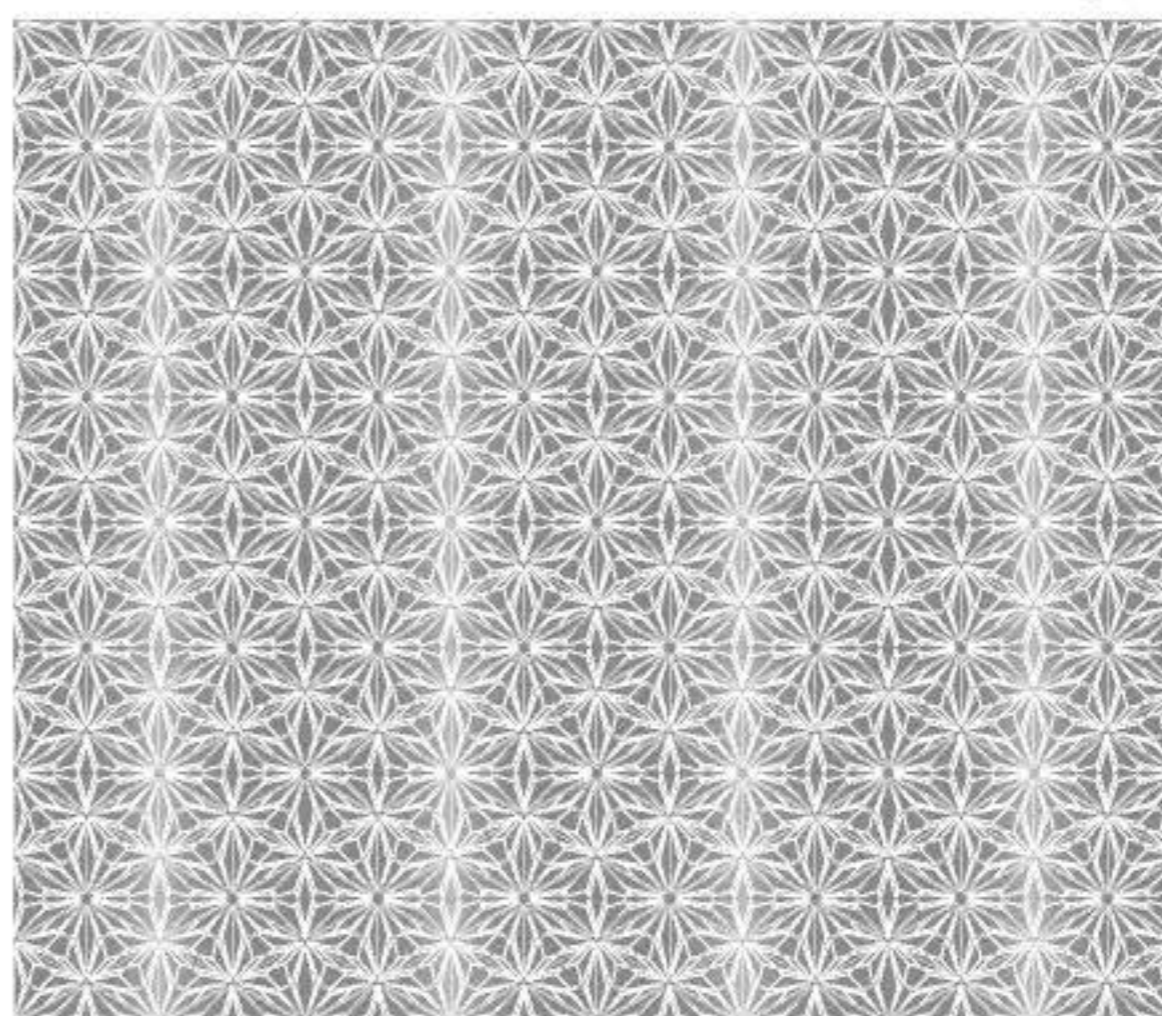

118cm

ベースの不透明度：70%

D8058 紺色

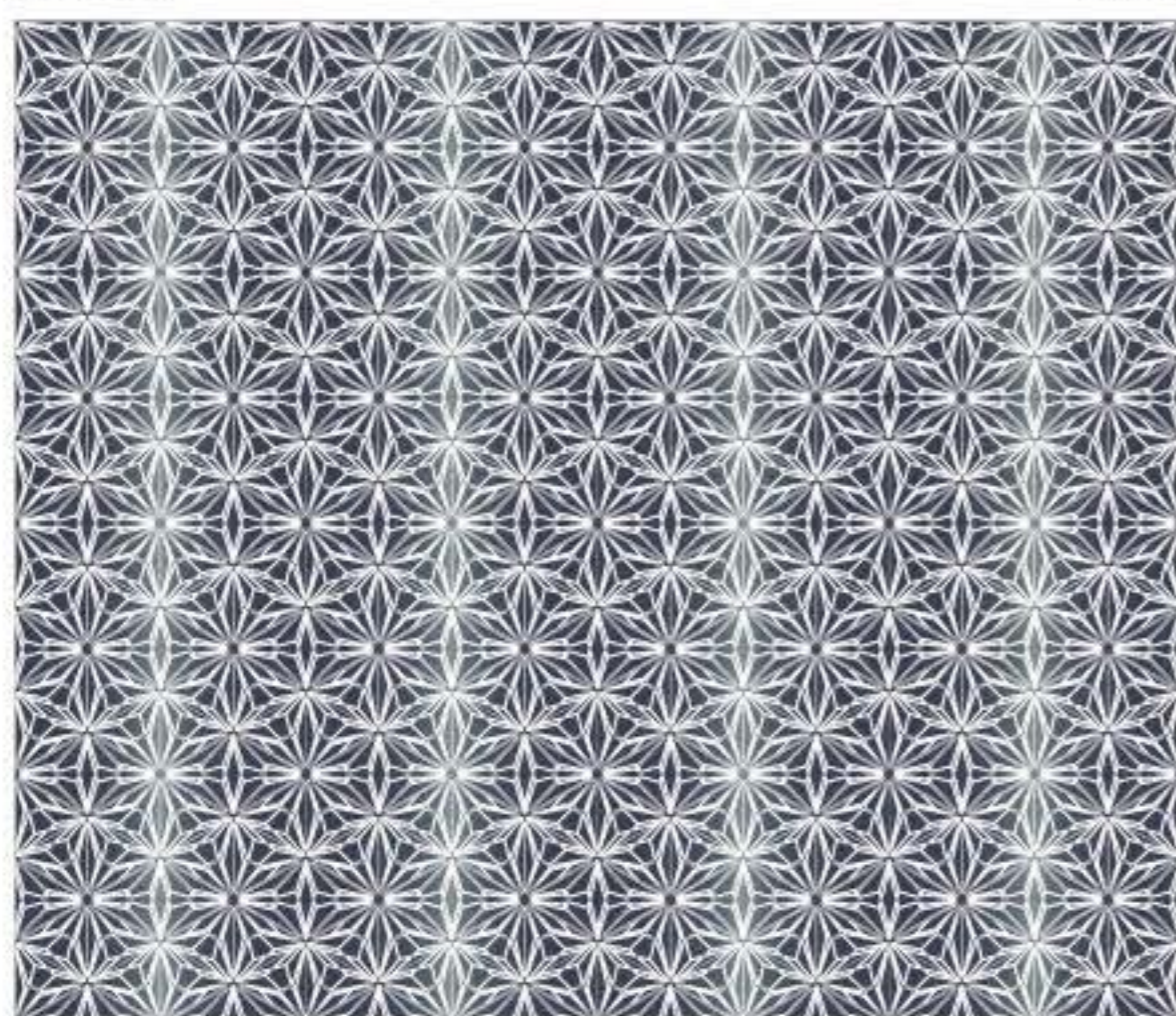

118cm

ベースの不透明度：70%

D8059 茶色

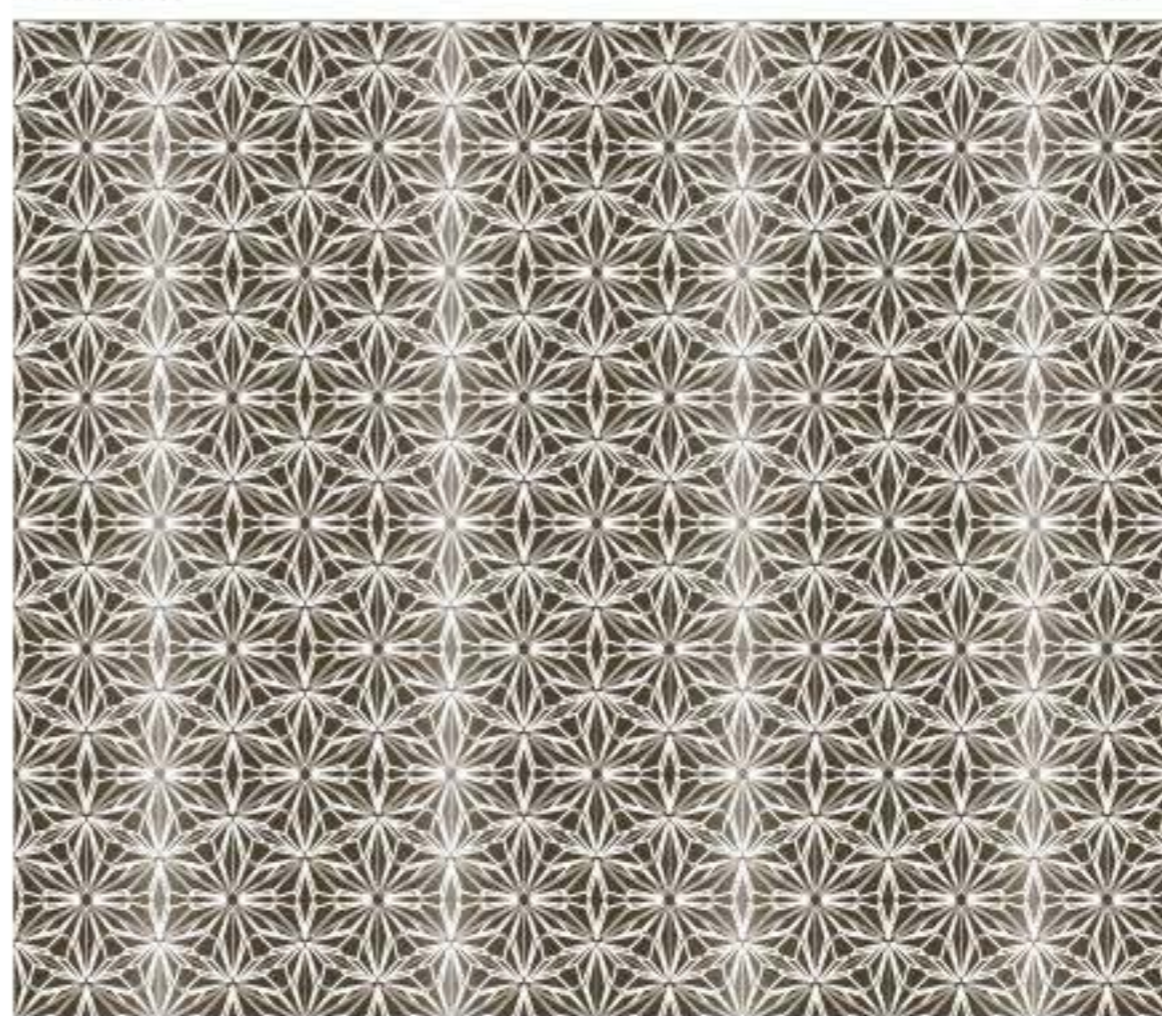

118cm

ベースの不透明度：70%

### Information

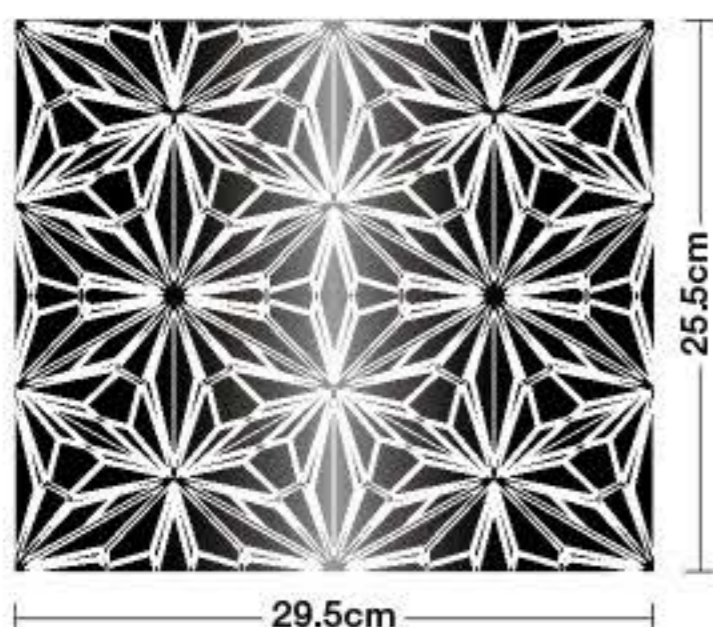

- ・ベース部分には、29.5cm間隔でグラデーションの透明なタテのラインが入っています。

#### CUSTOM ORDER カスタム・オーダー(別注)

- ・柄の拡大・縮小、オリジナルカラーでの出力などカスタムオーダーが可能です。詳しくは各支店・営業所までお問い合わせ下さい。



## 製品情報

出力画像有効巾：118cm  
販売単位：1m以上、10cm単位

価格：30,000円 / m

■ご注文の際は柄番号と基材記号、  
数量をご指定下さい。

**D8056 G 10m**

## 出力基材

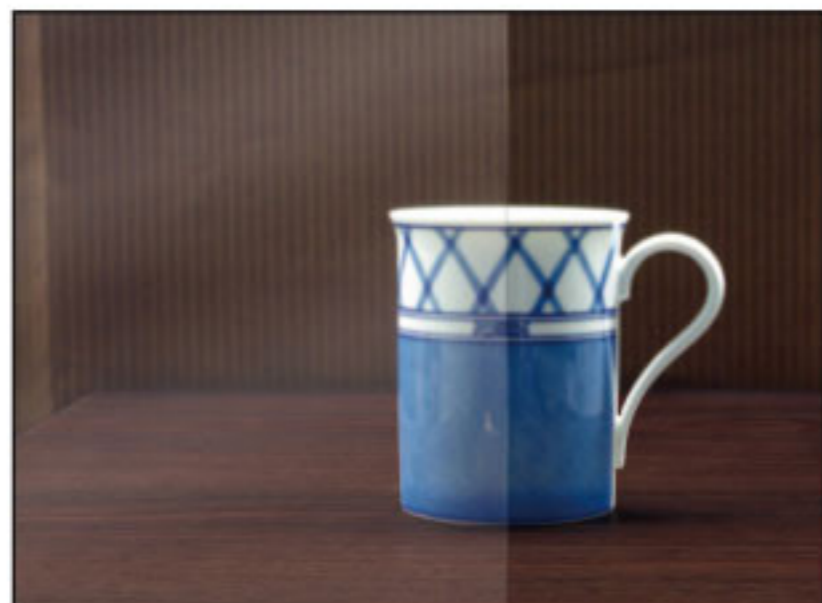

G:クリア(透明フィルム)

飛散防止



H:マット(乳白色フィルム)

飛散防止



I:クリアエンボス(透明フィルムエンボス仕様)

飛散防止



# The Universe

ザ ユニバース



[WEB info]  
Impressions

## 惑星航路

Size : K・L・M

上下左右エンドレス

D8060

リピートイメージ



90cm 180cm 90cm

135cm

180cm

▲表示サイズ : M

## 宇宙のプリズム

## 青空のプリズム

Size : N・O・P

上下左右エンドレス

D8061

D8062

リピートイメージ

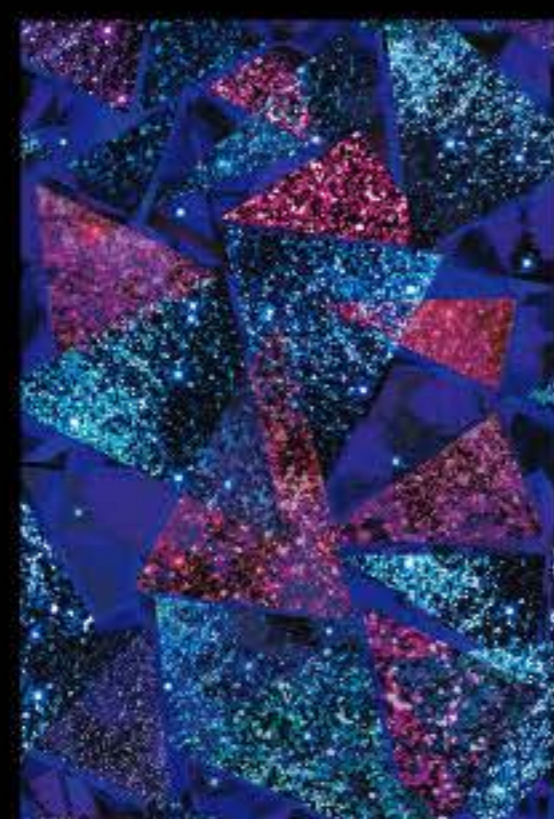

90cm

135cm

90cm

▲表示サイズ : P

## 月明かりの旅路

Size : D・E・F

エンドレス

D8063

D8064

D8065

リピートイメージ



90cm

90cm

90cm

270cm

▲表示サイズ : D

**D 専用基材** ※他の一般壁紙には出力できません。

**T 塩ビフラット**  
LW-2457 / 2017will

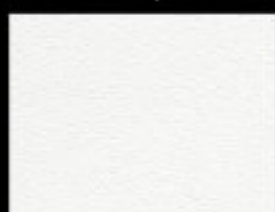

不燃 準不燃

素材:塩化ビニル  
防火種別 1-4  
出力品価格13,000円/m

**W 塩ビ石目**  
LW-2458 / 2017will



不燃 準不燃

素材:塩化ビニル  
防火種別 1-4  
出力品価格13,000円/m

※生地サンプルは巻末をご覧ください。

※基材によって出力製品の色調が異なります。

**D 価格一覧**

| ③サイズ記号<br>②基材記号 | K サイズ<br>(W360cm×H270cm) | L サイズ<br>(W270cm×H202.5cm) | M サイズ<br>(W180cm×H135cm) | m価格       |
|-----------------|--------------------------|----------------------------|--------------------------|-----------|
| T 塩ビフラット        | ¥140,400                 | ¥79,000                    | ¥35,100                  | ¥13,000/m |
| W 塩ビ石目          | ¥140,400                 | ¥79,000                    | ¥35,100                  | ¥13,000/m |

**D ご発注の例**

■ご発注の際は必ず ①柄番号 の後に ②基材記号 ③サイズ記号 を順番に明記してください。

●柄番号D8060を基材T(塩ビフラット)、  
サイズK(W360×H270cm)で発注する場合

①柄番号 ②基材記号 ③サイズ記号  
D8060 T K

| ③サイズ記号<br>②基材記号 | N サイズ<br>(W180cm×H270cm) | O サイズ<br>(W180cm×H189cm) | P サイズ<br>(W90cm×H135cm) | m価格       |
|-----------------|--------------------------|--------------------------|-------------------------|-----------|
| T 塩ビフラット        | ¥70,200                  | ¥49,200                  | ¥17,600                 | ¥13,000/m |
| W 塩ビ石目          | ¥70,200                  | ¥49,200                  | ¥17,600                 | ¥13,000/m |

| ③サイズ記号<br>②基材記号 | D サイズ<br>(W90cm×H270cm) | E サイズ<br>(W90cm×H189cm) | F サイズ<br>(W90cm×H135cm) | m価格       |
|-----------------|-------------------------|-------------------------|-------------------------|-----------|
| T 塩ビフラット        | ¥35,100                 | ¥24,600                 | ¥17,600                 | ¥13,000/m |
| W 塩ビ石目          | ¥35,100                 | ¥24,600                 | ¥17,600                 | ¥13,000/m |

世界は驚きに満ちている。  
心の旅は地上を離れ、遥か輝く満天の星空へ

The Universe





# PEACE OF FOREST



[ WEB info ]  
Landscapes

この地球はたくさんの美しい森に守られています。  
さまざまな森を訪ね歩き、森を通して世界を眺めると、地球の未来が見えてきた気がします。  
そして、僕はまた次の森の旅へと出る。



## 小林 廉宜 YASUNOBU KOBAYASHI

「世界の森」「未来に残したい風景」などをテーマに、希少な自然や文化を撮り続けている。世界25ヶ国、日本8ヶ所の美しい森の写真集「森 PEACE OF FOREST」（世界文化社刊）を出版。シルクロード横断、フェルメール全作品の撮影など幅広く活動。旅先でのエピソードなどを記したエッセイも手掛ける。

2016年「ナショナルジオグラフィック 日本版」に特集記事「森で目覚める“生き物”の感覚」を掲載。

website [www.yasukoba1116.com](http://www.yasukoba1116.com)

### 書籍情報



小林 廉宜 (著)  
写真集『森 PEACE OF FOREST』  
世界文化社



稲本 正 (文)  
小林 廉宜 (写真)  
『森の惑星』  
世界文化社



1F



外科  
消化器科



内科  
皮膚科  
循環器科  
眼科

**D 専用基材** ※他の一般壁紙には出力できません。

**T 塩ビフラット**  
LW-2457 / 2017will



不燃 準不燃  
素材:塩化ビニル  
防火種別 1-4  
出力品価格13,000円/m

**W 塩ビ石目**  
LW-2458 / 2017will



不燃 準不燃  
素材:塩化ビニル  
防火種別 1-4  
出力品価格13,000円/m

※生地サンプルは巻末をご覧ください。

※基材によって出力製品の色調が異なります。

**D ご発注の例**

■ご発注の際は必ず ①柄番号 の後に ②基材記号 ③サイズ記号 を順番に明記してください。

●柄番号D8066を基材T(塩ビフラット)、  
サイズD(W90×H270cm)で発注する場合

①柄番号 ②基材記号 ③サイズ記号  
D8066 T D

**D 価格一覧**

| ②基材記号    | ③サイズ記号 | D サイズ<br>(W90cm×H270cm) | E サイズ<br>(W90cm×H189cm) | F サイズ<br>(W90cm×H135cm) | m価格       |
|----------|--------|-------------------------|-------------------------|-------------------------|-----------|
| T 塩ビフラット |        | ¥35,100                 | ¥24,600                 | ¥17,600                 | ¥13,000/m |
| W 塩ビ石目   |        | ¥35,100                 | ¥24,600                 | ¥17,600                 | ¥13,000/m |

タリータウンの森

アメリカ合衆国

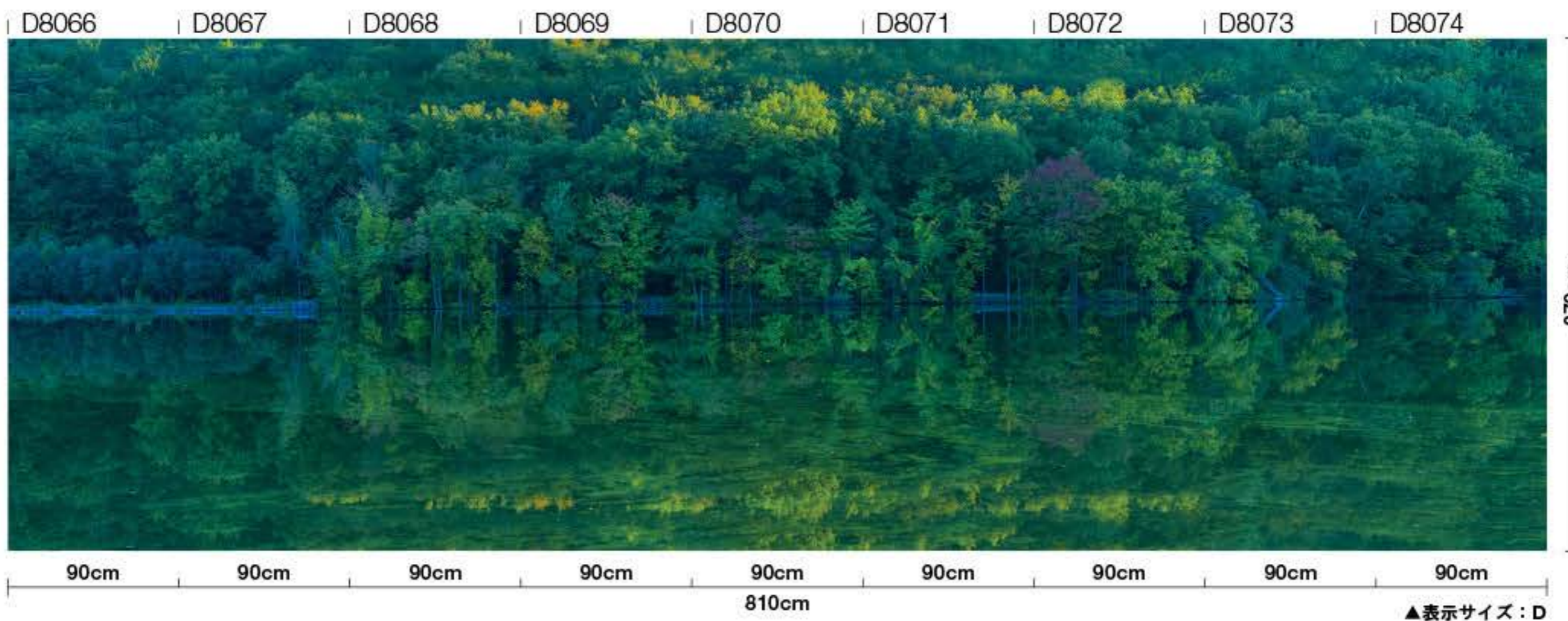

ニューヨーク郊外のタリータウンに向かう途中に美しい森があります。  
ティムバートンの映画『スリーピーホロウ』の舞台となったこの森は、実際には人々に親しまれる森なのです。

プリトヴィツェ湖群国立公園

クロアチア共和国

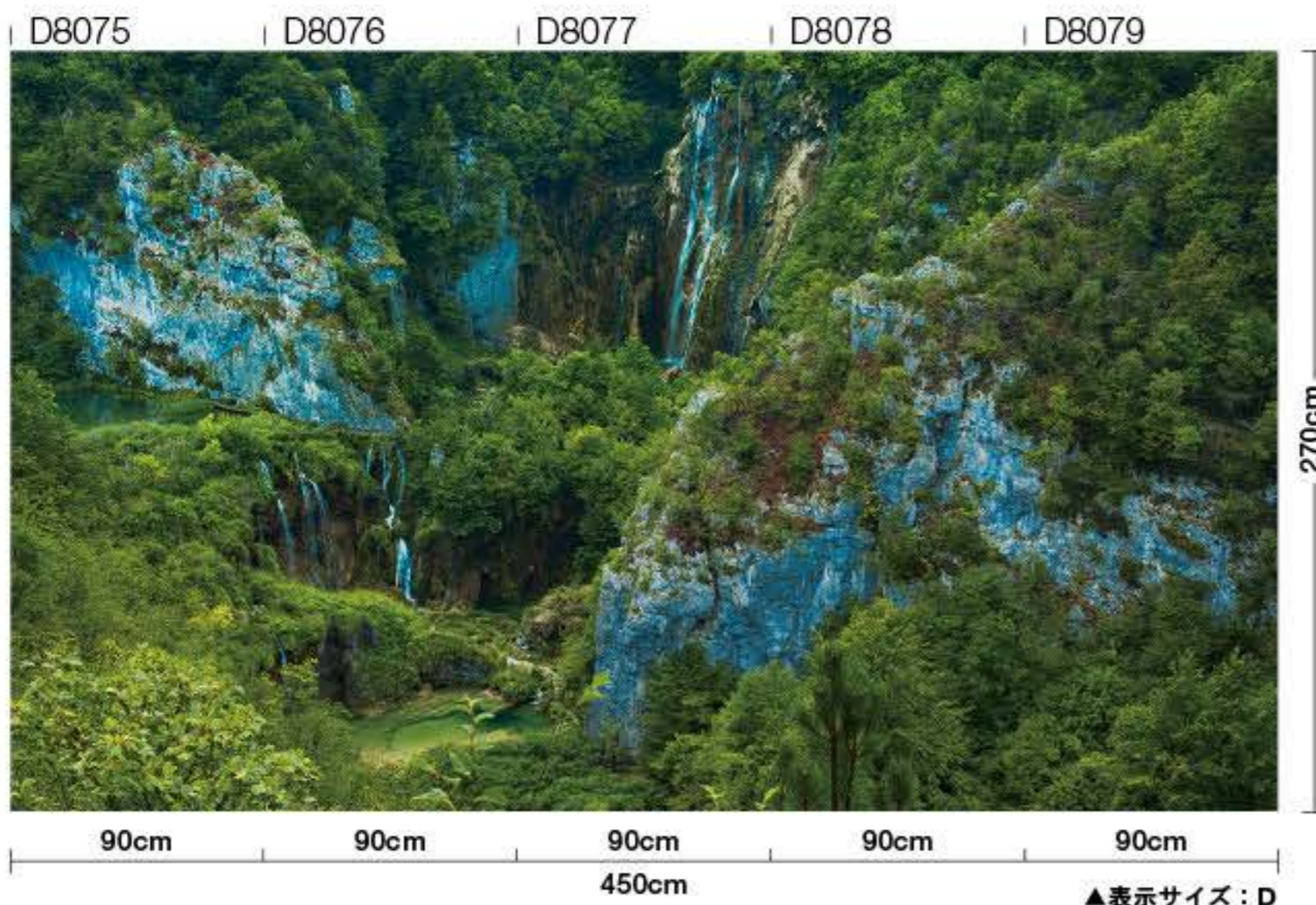

世界遺産のこの森には、  
広大な面積の中に16の湖と92の滝があります。  
自然の浸食作用によって途方もない長い時を経て  
作り出された幻想的な景観に目を奪われます。

仁鮎水沢の森 にぶなみずさわのもり Size : K・L・M

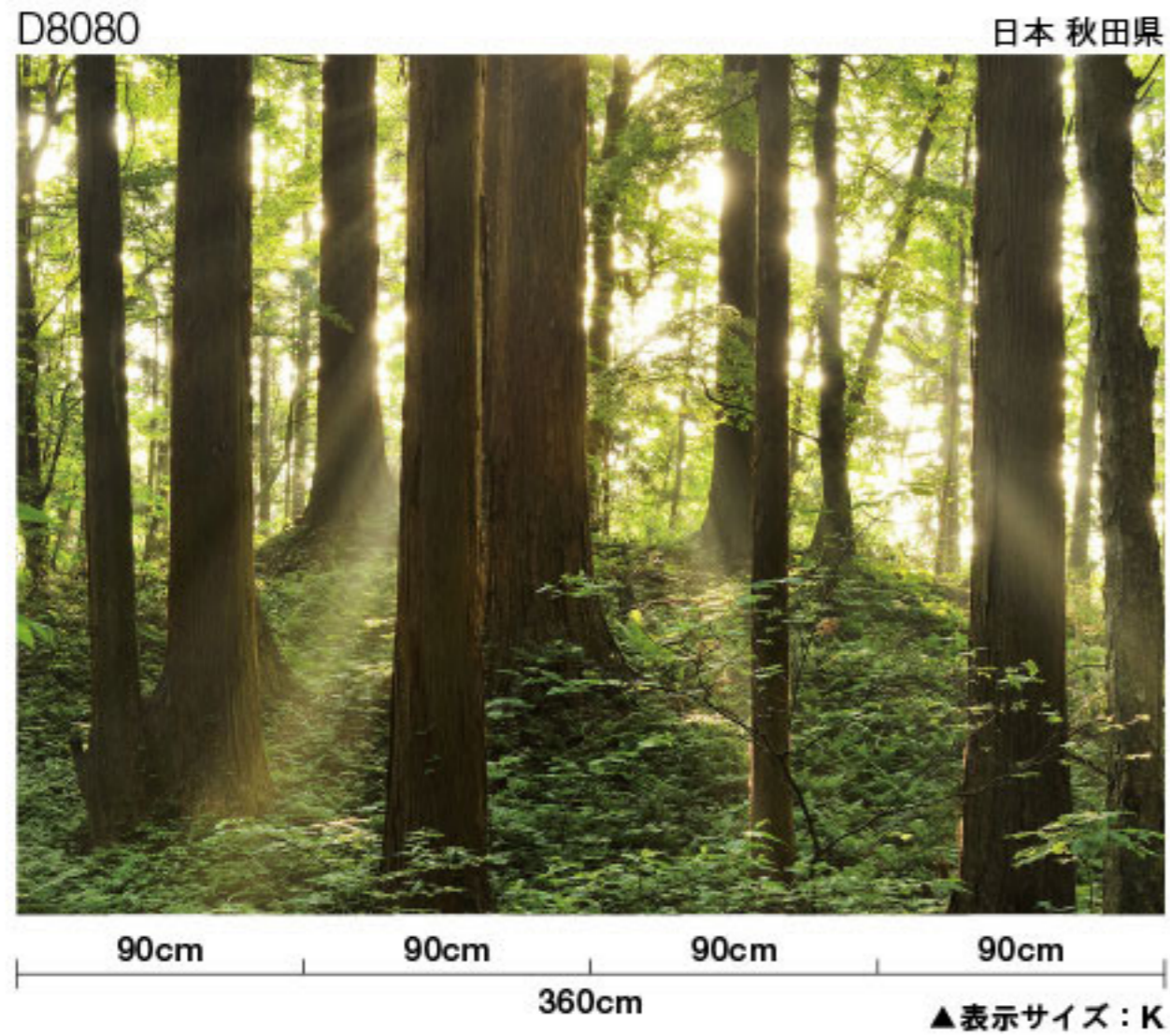

古来より神様は天上界から杉の巨木を伝って降臨してくると考えられています。朝の光が差し込む森は、神々しい光が差し込んでいました。

緑色の天蓋 Size : K・L・M

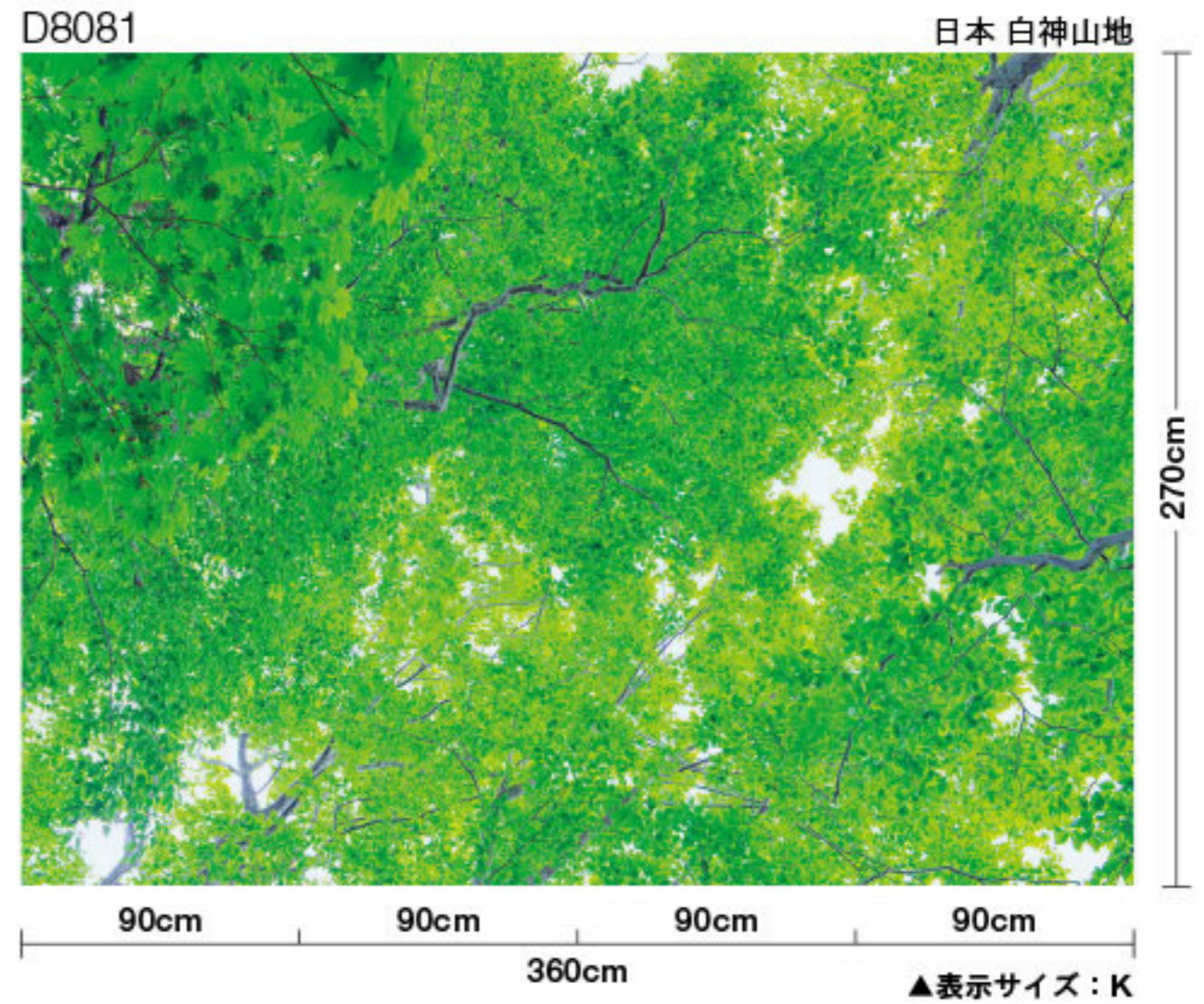

世界最大級のブナの原生林に覆われた白神の森は、青森県と秋田県にまたがっています。森を歩いて休憩中、ゴロンと寝転がると森が夏の強い日差しを優しい光へと変えてくれていました。

ウラルのタイガ林 Size : N・O・P



アジアとヨーロッパの二つの大陸にまたがる圧倒的な規模のタイガ林。上空から見ると、はるか彼方まで広がる森の地平線は、大気の蒼い色に溶け込んでいました。



**D 専用基材** ※他の一般壁紙には出力できません。

**T 塩ビフラット**  
LW-2457 / 2017will

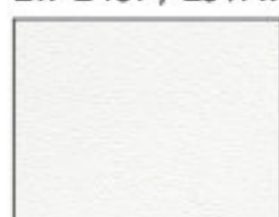

不燃 準不燃

基材:塩化ビニル  
防火種別 1-4  
出力品価格13,000円/m

**W 塩ビ石目**  
LW-2458 / 2017will



不燃 準不燃

基材:塩化ビニル  
防火種別 1-4  
出力品価格13,000円/m

※生地サンプルは巻末をご覧ください。

※基材によって出力製品の色調が異なります。

**D ご発注の例**

■ご発注の際は必ず ①柄番号 の後に ②基材記号 ③サイズ記号 を順番に明記してください。

●柄番号D8080を基材T(塩ビフラット)、  
サイズK(W360×H270cm)で発注する場合

①柄番号 ②基材記号 ③サイズ記号  
D8080 T K

**D 価格一覧**

| ③サイズ記号   | K サイズ<br>(W360cm×H270cm) | L サイズ<br>(W270cm×H202.5cm) | M サイズ<br>(W180cm×H135cm) | m価格       |
|----------|--------------------------|----------------------------|--------------------------|-----------|
| ②基材記号    |                          |                            |                          |           |
| T 塩ビフラット | ¥140,400                 | ¥79,000                    | ¥35,100                  | ¥13,000/m |
| W 塩ビ石目   | ¥140,400                 | ¥79,000                    | ¥35,100                  | ¥13,000/m |

| ③サイズ記号   | N サイズ<br>(W180cm×H270cm) | O サイズ<br>(W180cm×H189cm) | P サイズ<br>(W90cm×H135cm) | m価格       |
|----------|--------------------------|--------------------------|-------------------------|-----------|
| ②基材記号    |                          |                          |                         |           |
| T 塩ビフラット | ¥70,200                  | ¥49,200                  | ¥17,600                 | ¥13,000/m |
| W 塩ビ石目   | ¥70,200                  | ¥49,200                  | ¥17,600                 | ¥13,000/m |



# 森の惑星 Nature photo



[WEB info]  
Landscapes

## 新緑ブナの森

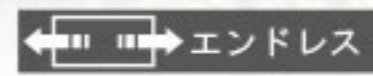

D8083

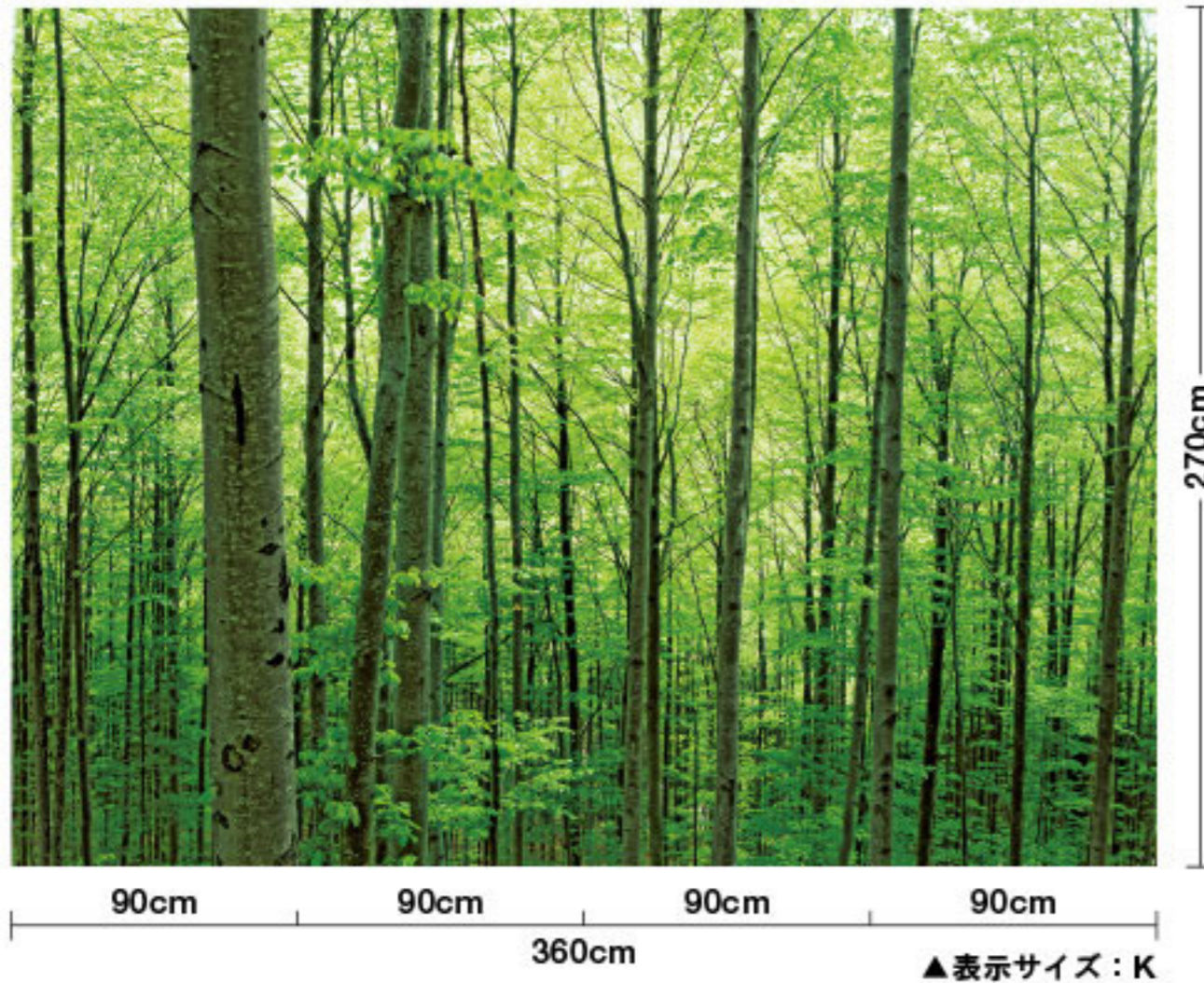

「黒い森」を意味するシュヴァルトツヴァルトは、今では若いブナの森が並ぶ「明るい森」へと変わりつつある。

## 白神山地の森

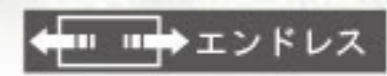

D8084

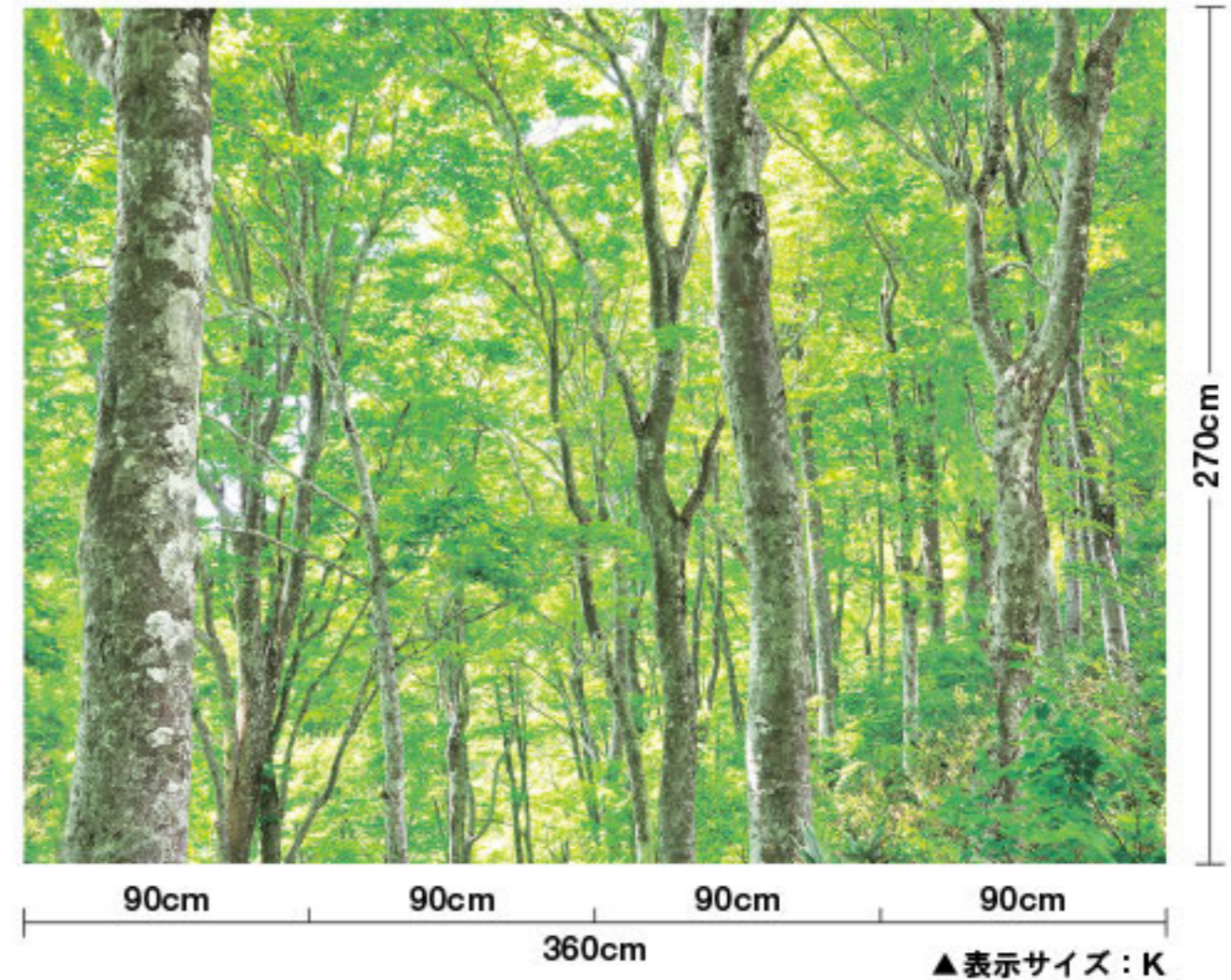

世界中で森を見てきたが、新緑の白神山地のブナほどキレイな木々は少ない。  
場所によって年齢が違うブナゆえに森によって色合いが違うのも美しい。





**D 専用基材** ※他の一般壁紙には出力できません。

**T 塩ビフラット**  
LW-2457 / 2017will



不燃 準不燃

素材:塩化ビニル  
防火種別 1-4  
出力品価格13,000円/m

**W 塩ビ石目**  
LW-2458 / 2017will



不燃 準不燃

素材:塩化ビニル  
防火種別 1-4  
出力品価格13,000円/m

※生地サンプルは巻末をご覧ください。

※基材によって出力製品の色調が異なります。

**D ご発注の例**

■ご発注の際は必ず ①柄番号 の後に ②基材記号 ③サイズ記号 を順番に明記してください。

●柄番号D8083を基材T(塩ビフラット)、  
サイズK(W360×H270cm)で発注する場合

①柄番号 ②基材記号 ③サイズ記号  
D8083 T K

**D 価格一覧**

| ②基材記号    | ③サイズ記号 | K サイズ           | L サイズ             | M サイズ           | m価格       |
|----------|--------|-----------------|-------------------|-----------------|-----------|
|          |        | (W360cm×H270cm) | (W270cm×H202.5cm) | (W180cm×H135cm) |           |
| T 塩ビフラット |        | ¥140,400        | ¥79,000           | ¥35,100         | ¥13,000/m |
| W 塩ビ石目   |        | ¥140,400        | ¥79,000           | ¥35,100         | ¥13,000/m |

バオバブ街道



D8085



270cm

90cm 90cm 90cm 90cm

360cm

▲表示サイズ：K

移動を繰り返して辿り着いた不思議な木バオバブ。  
その神秘的な姿にシャッターを切り続けた。

初夏のヨセミテ

D8086



270cm

90cm 90cm 90cm 90cm

360cm

▲表示サイズ：K

1984年、世界遺産に登録されたヨセミテ渓谷。初夏の  
ヨセミテは、葉っぱの緑が目には焼きつくような輝きだ。

左右エンドレスマーク **左右エンドレスマーク**

- ・「森の惑星」D8083・8084・8085は、左右にデザインをつなげる事が出来ます。
- ・K・L・Mサイズ以外にも、施工面に合わせて拡大・縮小する事が出来ます。
- ・デザインのタテ・ヨコの比率は変えられません。

新緑ブナの森

D8083



白神山地の森

D8084



バオバブ街道

D8085



## ユーコン川にかかるオーロラ

D8087



270cm

90cm 90cm 90cm 90cm

360cm

▲表示サイズ：K

氷点下20℃の寒空の下、オーロラが出るのを待っていると、「パチッ」と音がしたような。みるみるカーテンが広がっていく、この冬一番の饗宴でした。

## 緑色の宝石

D8088



270cm

90cm 90cm 90cm 90cm

360cm

▲表示サイズ：K

ニュージーランド北島では固有種のカウリがデーンとそびえていて、周囲の木々はすき間を縫うように枝を伸ばす。寝そべて空を仰ぐと、葉っぱがキラキラと宝石のようでした。



**D 専用基材** ※他の一般壁紙には出力できません。

**T 塩ビフラット**  
LW-2457 / 2017will

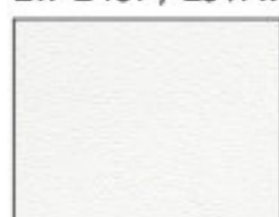

不燃 準不燃  
素材:塩化ビニル  
防火種別 1-4  
出力品価格13,000円/m

**W 塩ビ石目**  
LW-2458 / 2017will



不燃 準不燃  
素材:塩化ビニル  
防火種別 1-4  
出力品価格13,000円/m

※生地サンプルは巻末をご覧ください。

※基材によって出力製品の色調が異なります。

**D ご発注の例**

■ご発注の際は必ず ①柄番号 の後に ②基材記号 ③サイズ記号 を順番に明記してください。

●柄番号D8087を基材T(塩ビフラット)、  
サイズK(W360×H270cm)で発注する場合

①柄番号 ②基材記号 ③サイズ記号  
D8087 T K

**D 価格一覧**

| ②基材記号    | ③サイズ記号 | K サイズ<br>(W360cm×H270cm) | L サイズ<br>(W270cm×H202.5cm) | M サイズ<br>(W180cm×H135cm) | m価格       |
|----------|--------|--------------------------|----------------------------|--------------------------|-----------|
| T 塩ビフラット |        | ¥140,400                 | ¥79,000                    | ¥35,100                  | ¥13,000/m |
| W 塩ビ石目   |        | ¥140,400                 | ¥79,000                    | ¥35,100                  | ¥13,000/m |

## 「森の惑星」

作家・稲本正氏と世界の森を巡る旅は、足掛け6年にもなっただろうか。  
前人未踏の広大なロシアのタイガ林を空撮し、アマゾンの森に驚かされ、  
不思議な木バオバブとの出会いも強烈だった。中米コスタリカの森では  
高熱にみまわれたことも。

そして、「良い森」があるところには必ず素敵な人との出会いがあった。

世界を巡って思ったのは—地球は森の惑星である—ということ。

僕の森への旅はまだ続く。

# 心の風景

パノラマイラストレーション



[WEB info]  
Landscapes

## 森の白糸 (長野県軽井沢市)

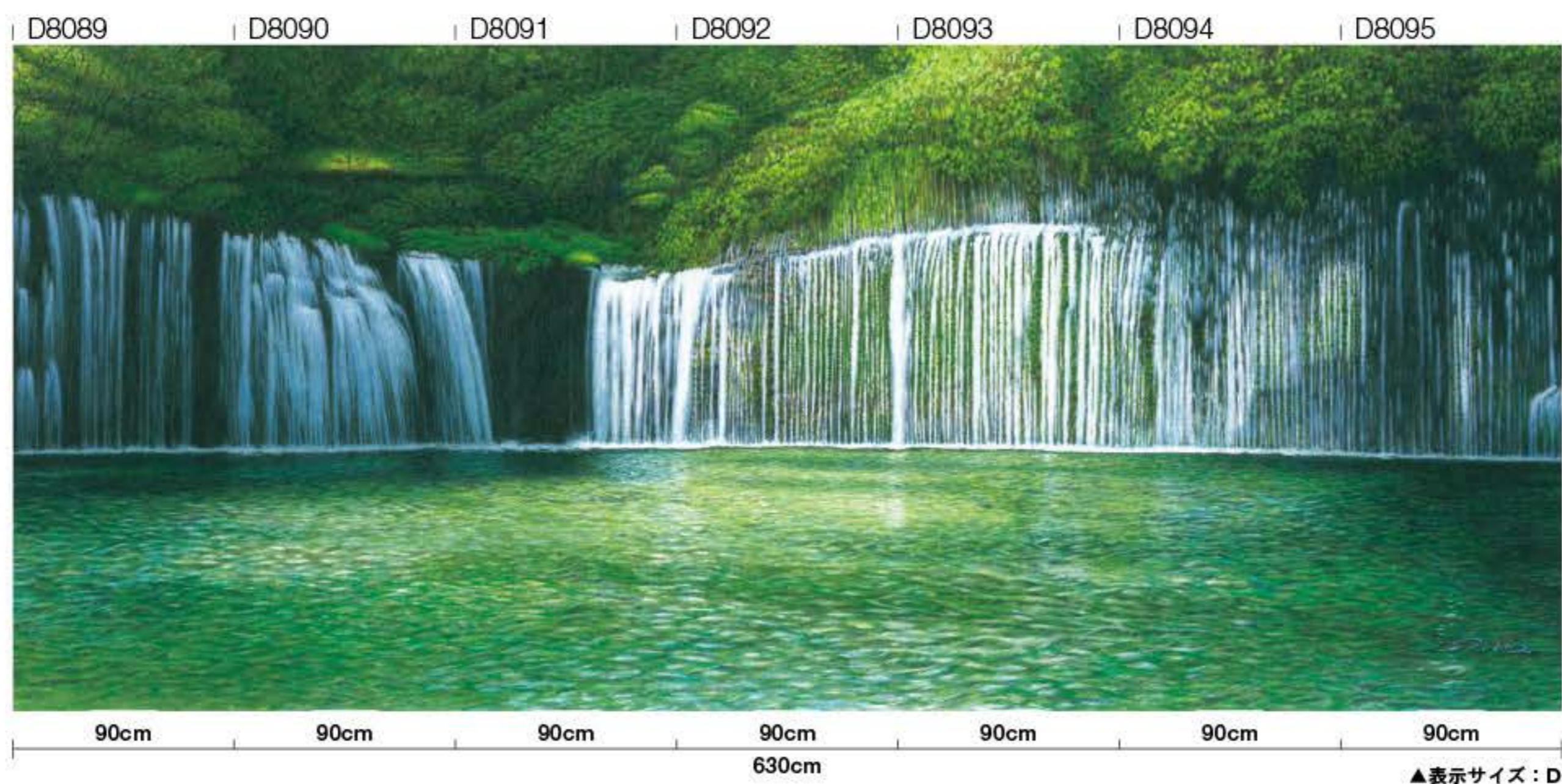

## かすみ桜 (長野県飯山市)

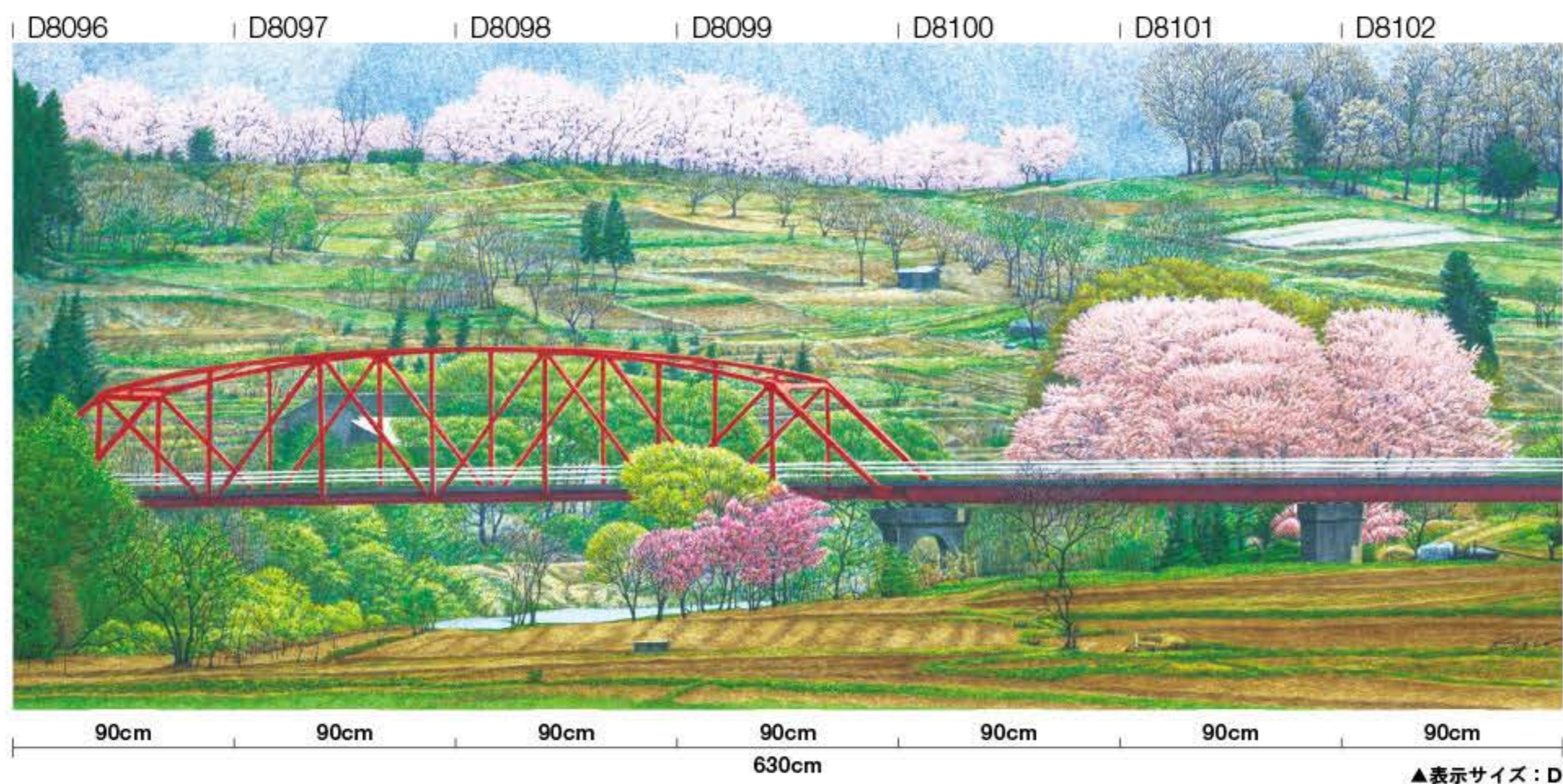

**D 専用基材** ※他の一般壁紙には出力できません。

**T 塩ビフラット**  
LW-2457 / 2017will



**不燃 準不燃**  
素材:塩化ビニル  
防火種別 1-4  
出力品価格13,000円/m

**W 塩ビ石目**  
LW-2458 / 2017will



**不燃 準不燃**  
素材:塩化ビニル  
防火種別 1-4  
出力品価格13,000円/m

**Y 和紙・白**  
LY-14439 / 2013WD



**不燃 準不燃**  
素材:和紙  
防火種別 1-3  
出力品価格30,000円/m

※生地サンプルは巻末をご覧ください。

※基材によって出力製品の色調が異なります。

**D ご発注の例**

■ご発注の際は必ず ①柄番号 の後に ②基材記号 ③サイズ記号 を順番に明記してください。

●柄番号D8089を基材T(塩ビフラット)、  
サイズD(W90×H270cm)で発注する場合

①柄番号 ②基材記号 ③サイズ記号  
D8089 T D

**D 価格一覧**

| ②基材記号 | ③サイズ記号 | D サイズ<br>(W90cm×H270cm) | E サイズ<br>(W90cm×H189cm) | F サイズ<br>(W90cm×H135cm) | m価格       |
|-------|--------|-------------------------|-------------------------|-------------------------|-----------|
| T     | 塩ビフラット | ¥35,100                 | ¥24,600                 | ¥17,600                 | ¥13,000/m |
| W     | 塩ビ石目   | ¥35,100                 | ¥24,600                 | ¥17,600                 | ¥13,000/m |
| Y     | 和紙     | ¥81,000                 | ¥56,700                 | ¥40,500                 | ¥30,000/m |



**柳澤秀紀** Yanagisawa Hidenori

自然を見つめ、風景や動植物たちをやさしく繊細なタッチで描く。  
得意とするジャンルは、風景、動植物、昆虫などのリアルイラスト。

1974年 長野県上水内郡豊野町生まれ(現 長野市豊野町)  
1999年~2007年 日本華道社「ざ・いけのぼう」本中イラスト制作  
2008年 飯山市美術館ロビー&2Fギャラリーにて個展開催

2009年 啓林館 教科書用イラスト制作  
2009年 リクルート『オレん家R25』本中イラスト制作  
2010年 ジャニーズ舞台『少年たち』ポスターイラスト制作  
2011年 講談社の動く図鑑MOVIE恐竜イラスト制作



# 富士眺望 東昭徳



[ WEB info ]  
Landscapes

## 富士黎明

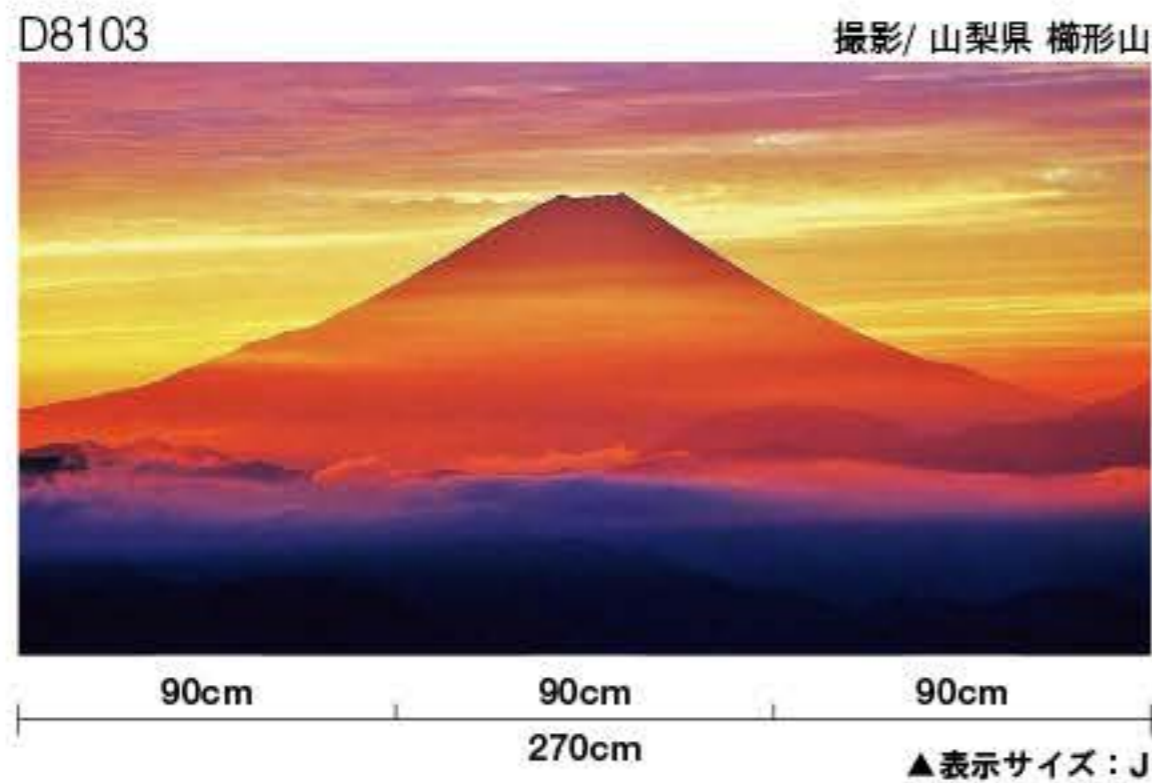

黎明色に染まる夜明けの富士。  
刻々と変化する荘厳な光景との出会いは、  
撮るものを魅了し至福の境地に誘う。

## 黄昏の残照

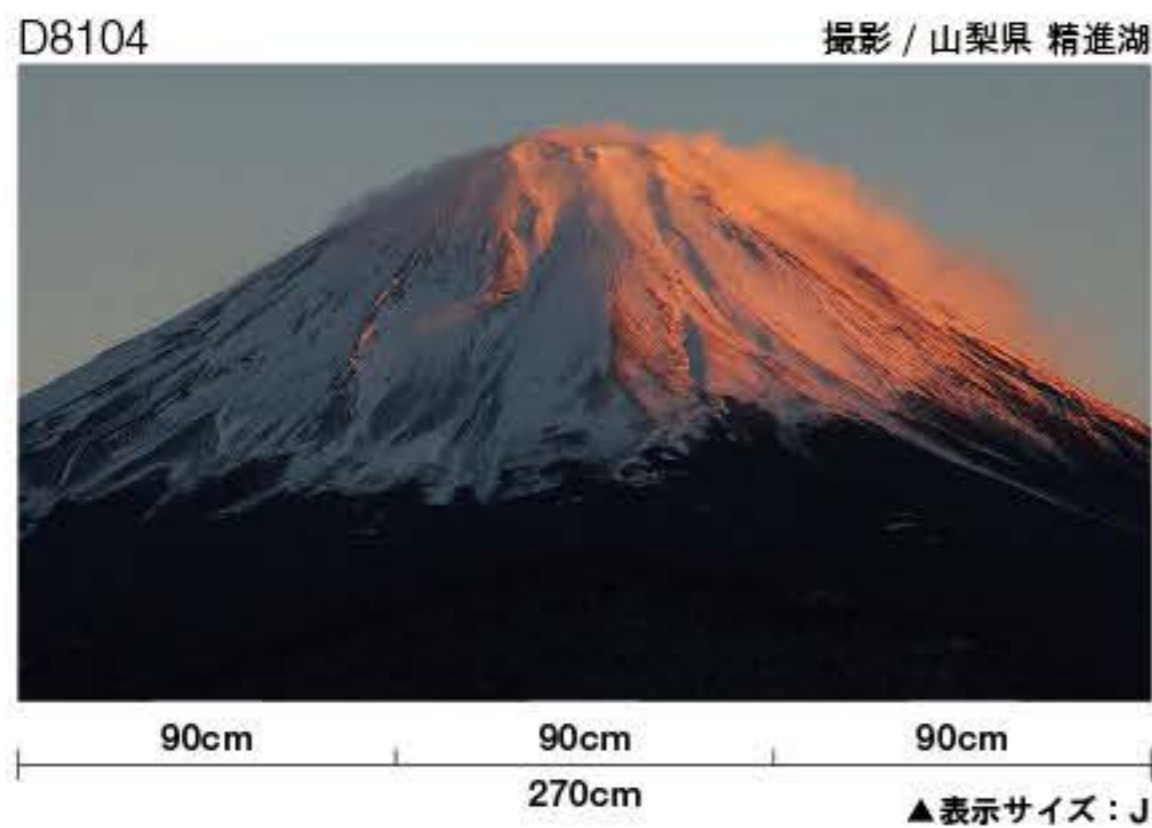

凛然とした雄姿を夕陽が紅く照らし、  
富士が艶やかに変容する黄昏時、  
静寂さを蹴散らすかのように  
カメラのシャッター音が鳴り響く。

## 富士の絶景パノラマ

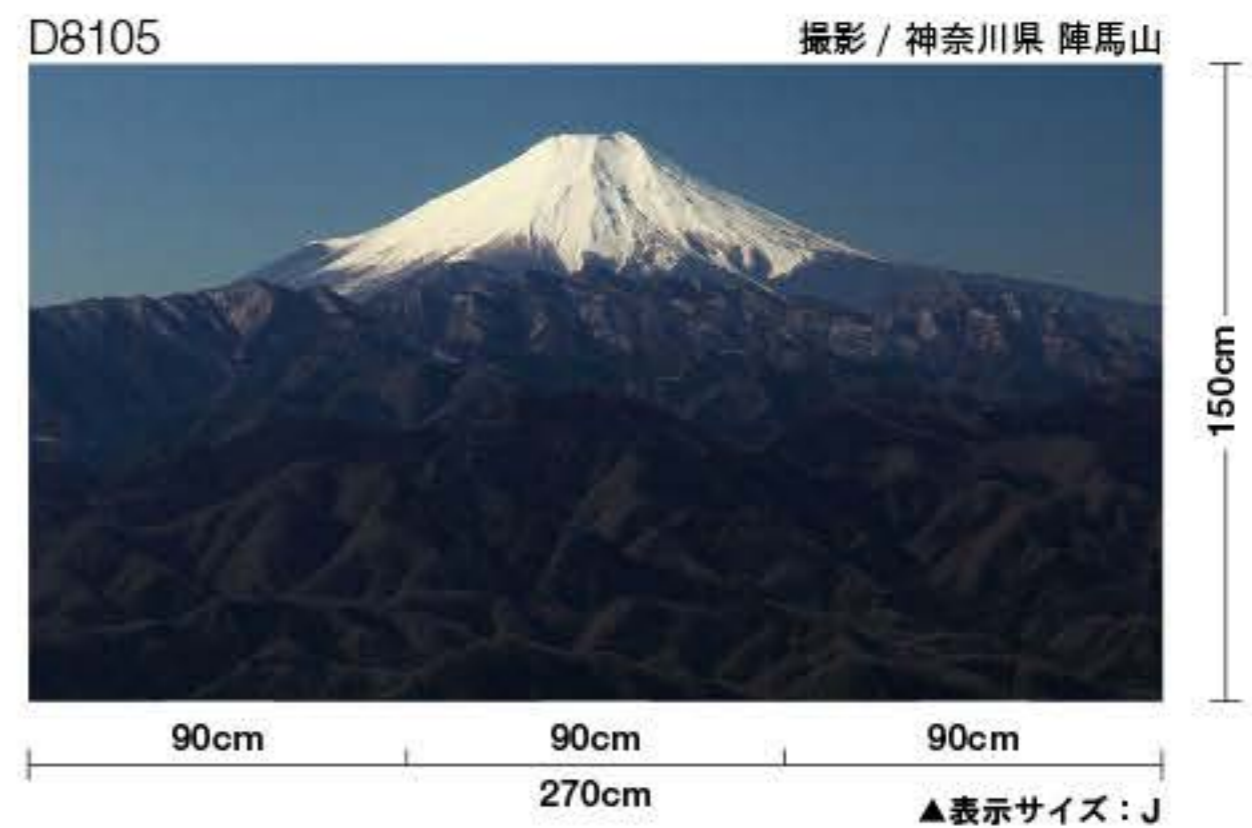

丹沢の山々を従えて、霊峰富士が神々しい。  
ここからの眺めは、左右不揃いの無骨な山容ながら、  
一段と力強さが感じられて良い。

## 御浜岬の遠望富士

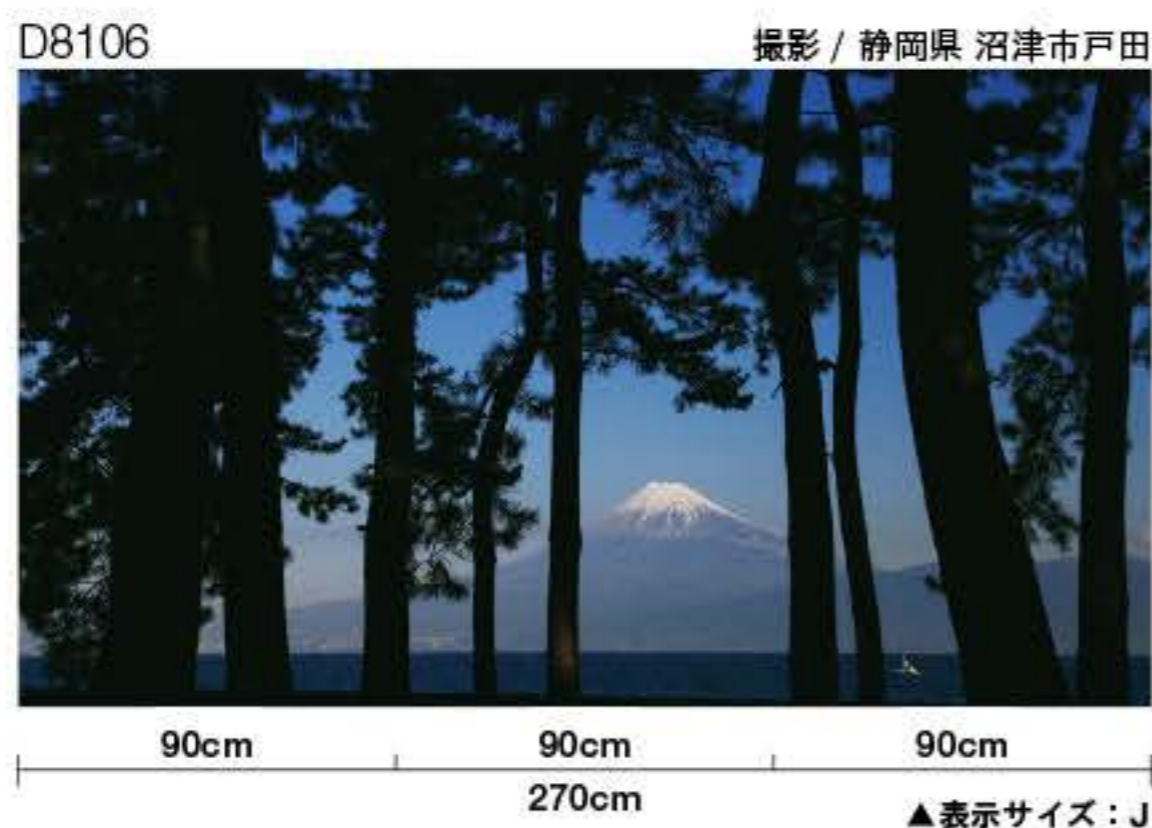

戸田の御浜岬は、「根上げ松」など  
姿形がユニークな老松が多く、  
秀麗な富士と調和させた構図が楽しめる  
絶景撮影スポットである。

## 真白き秀峰富士



風光明媚な天然の入り江で知られる西伊豆・戸田港。  
港を囲む御浜岬の松林越しに、  
美しく聳え立つ真白き富士を望む。

**D 専用基材** ※他の一般壁紙には出力できません。

**T 塩ビフラット**  
LW-2457 / 2017will

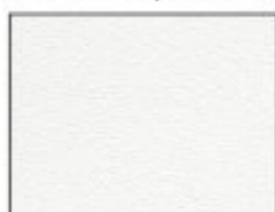

**不燃 準不燃**  
素材:塩化ビニル  
防火種別 1-4  
出力品価格13,000円/m

**W 塩ビ石目**  
LW-2458 / 2017will



**不燃 準不燃**  
素材:塩化ビニル  
防火種別 1-4  
出力品価格13,000円/m

**Y 和紙・白**  
LY-14439 / 2013WD



**不燃 準不燃**  
素材:和紙  
防火種別 1-3  
出力品価格30,000円/m

※生地サンプルは巻末をご覧ください。

※基材によって出力製品の色調が異なります。

**D ご発注の例**

■ご発注の際は必ず ①柄番号 の後に ②基材記号 ③サイズ記号 を順番に明記してください。

●柄番号D8103を基材T(塩ビフラット)、  
サイズJ(W270×H150cm)で発注する場合

①柄番号 ②基材記号 ③サイズ記号  
D8103 T J

**D 価格一覧**

| ②基材記号 | ③サイズ記号 | J サイズ<br>(W270cm×H150cm) | m価格       |
|-------|--------|--------------------------|-----------|
| T     | 塩ビフラット | ¥58,500                  | ¥13,000/m |
| W     | 塩ビ石目   | ¥58,500                  | ¥13,000/m |
| Y     | 和紙     | ¥135,000                 | ¥30,000/m |



**東 昭徳** HIGASHI AKINORI

1948年鹿児島県生まれ。学生時代に参加した山荘設備の調査登山を機として、自然と峰々の織り成す壮大な山岳美に魅せられて山の写真撮影をはじめ。1980年頃より、「日本の象徴的霊峰」として崇められる富士山の普遍的な価値の切り撮りに挑戦。絶え間なく神秘的に躍動してやまない富士の「挑発ウイルス」に侵されながら、日々ときめきを追い求めている。



# 富嶽三十六景より



[WEB info]  
Landscapes

「富嶽三十六景」は、葛飾北斎の代表作にして浮世絵風景画の代表作。当初36図が出版されましたが、非常に好評であったため後から10図が追加され、全46図のシリーズになりました。当時の富士講ブームにあわせ出版され、「凱風快晴」や「神奈川沖浪裏」を中心に爆発的ヒットをとばしました。いつの時代も日本人の心の中にある富士山の姿。「富嶽三十六景」は、単なる風景画の域を超え、日本人の心の風景を描き出しています。

## 凱風快晴 がいふうかいせい

D8108

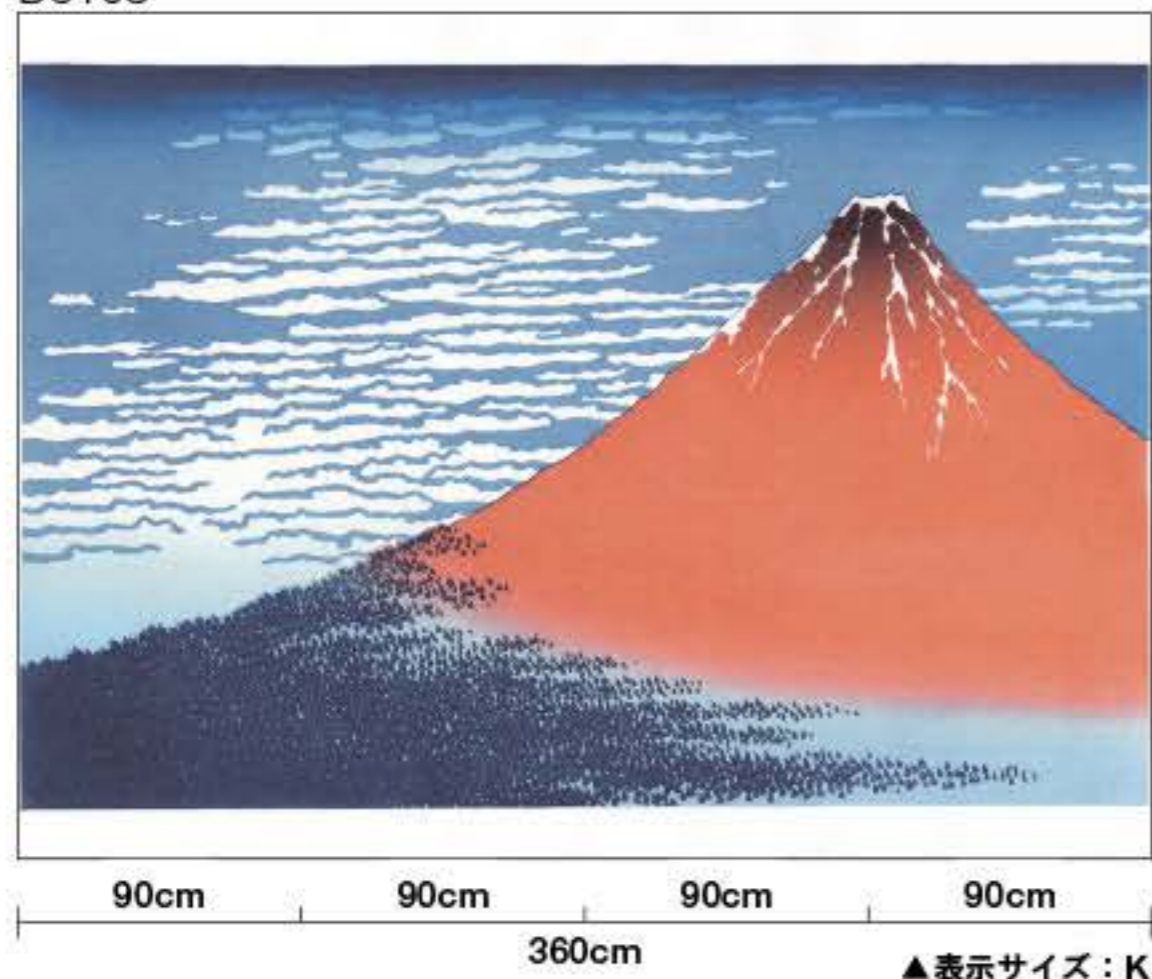

浮世絵で富士山と言えば、すぐ頭に浮かぶのがこの図で、赤富士と呼ばれ有名です。大変シンプルな配色と大胆な構図が印象的で、彫り・摺りにとっても高度な技術を要する作品でもあります。色鮮やかな赤富士は、日本人の心象風景と言える北斎の最高傑作です。

## 神奈川沖浪裏 かながわおきなみうら

D8109

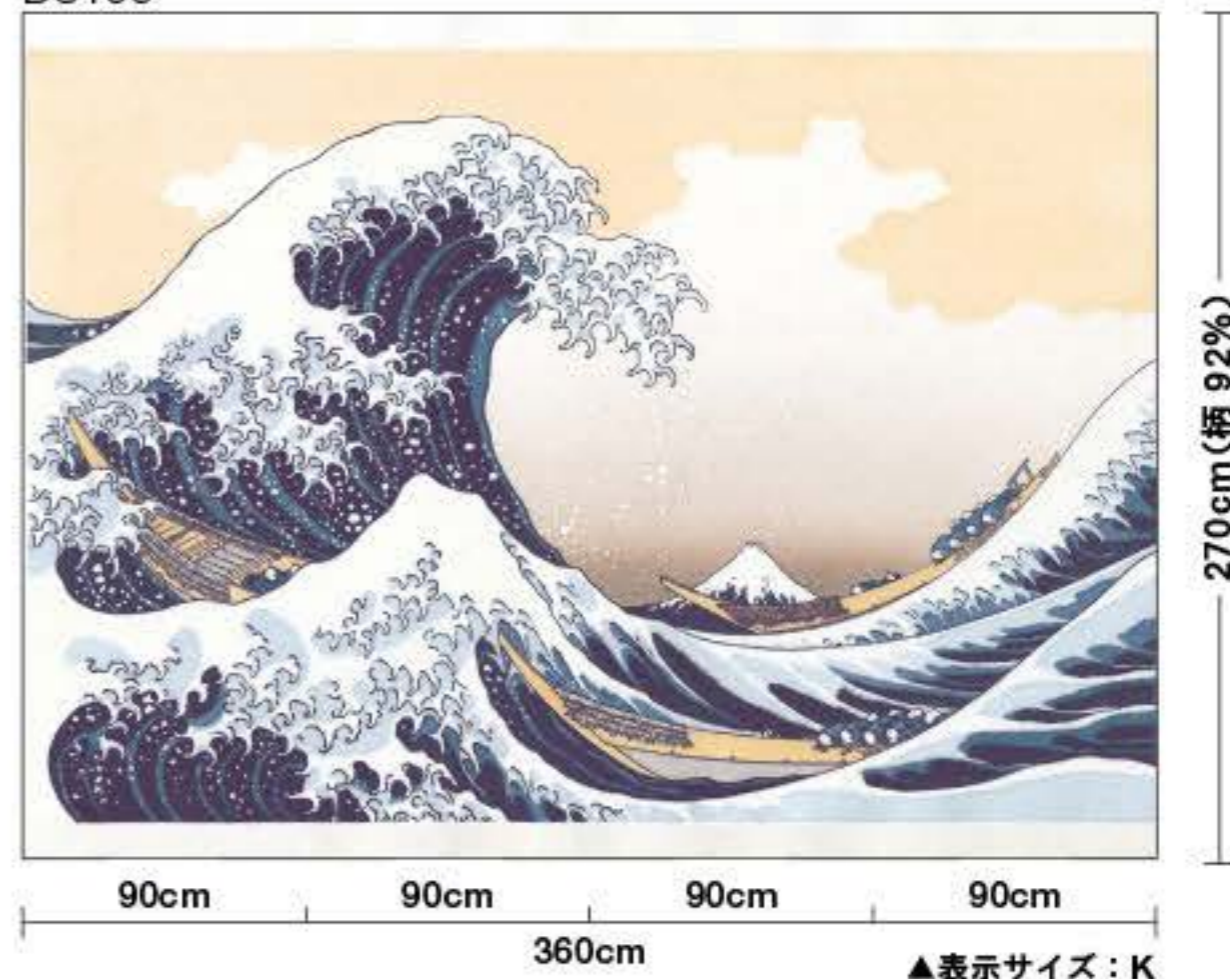

現在の横浜本牧沖から富士を眺めた図。大浪がくずれ砕けておそいかかる寸前の緊張感をクローズアップにした、奇抜な構図と筆運びの力強さが見るものを驚かせる。最前景の波のうねり、中景の大浪、白雪の富士と、大中小の三角形の配置で遠近感が巧みに構成されたダイナミックな構図と、静と動が交錯する画面は圧巻の一作。

## 甲州犬目峠 こうしゅういぬめとうげ

D8110

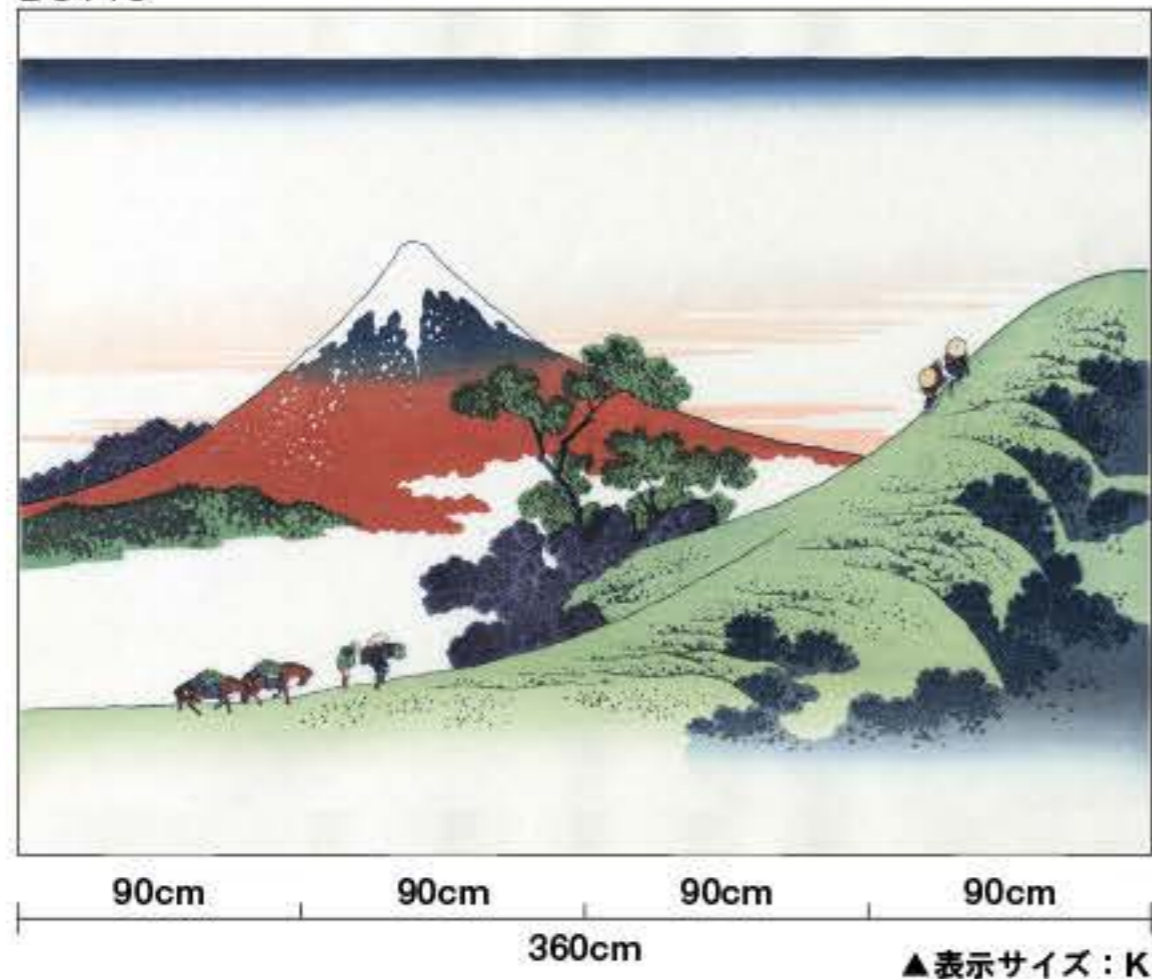

犬目峠は、中央線上の原駅と大月駅とのほぼ中間北寄りの地点にある犬目集落の峠と解される。ゆるやかな山の稜線が画面を斜めに切って前景を作り、谷間から湧く白雲で中景を、そして聳え立つ富士で遠景を形成して自然の大景観をはなはだ的確に描き出している。北斎にしては珍しく、大らかでのんびりとした作品。

## 相州梅沢庄 そうしゅううめざわのしょう

D8111

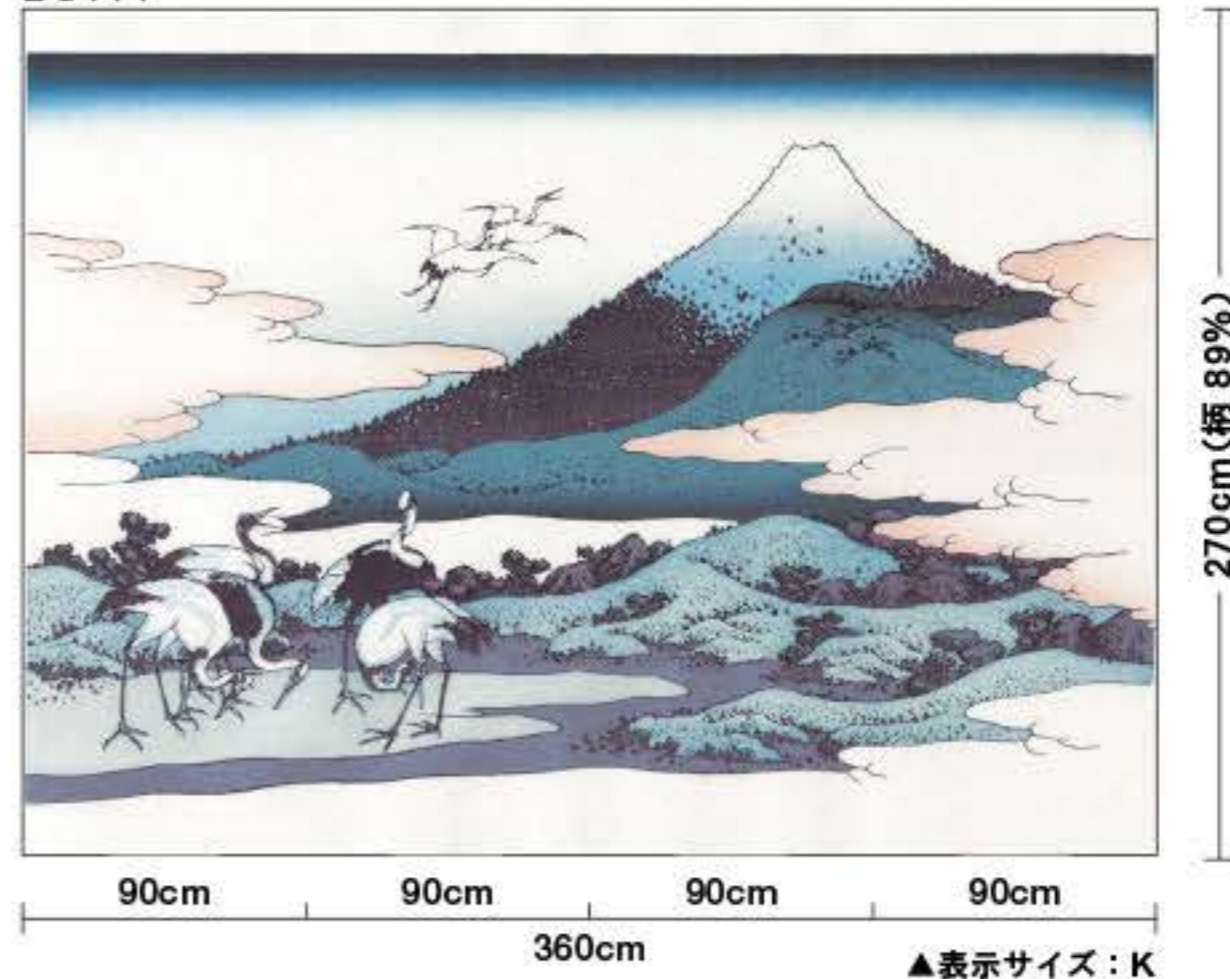

梅沢は、二宮の在にあって押切川のほとりで、富士が眺められる。この図は夜明け前の景で、うす紅色の雲が棚引き、緑の山と樹木が藍であらわされ、富士の頂上は白く、これから明けんとする早い時刻を示している。五羽の丹頂鶴は沢に立ち、二羽は東に向かって飛び立っている。朝の清韻が感じられる。



**D 専用基材** ※他の一般壁紙には出力できません。

**T 塩ビフラット**  
LW-2457 / 2017will

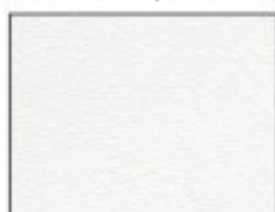

**不燃 準不燃**  
素材:塩化ビニル  
防火種別 1-4  
出力品価格13,000円/m

**W 塩ビ石目**  
LW-2458 / 2017will



**不燃 準不燃**  
素材:塩化ビニル  
防火種別 1-4  
出力品価格13,000円/m

**Y 和紙・白**  
LY-14439 / 2013WD



**不燃 準不燃**  
素材:和紙  
防火種別 1-3  
出力品価格30,000円/m

※生地サンプルは巻末をご覧ください。

※基材によって出力製品の色調が異なります。

**D ご発注の例**

■ご発注の際は必ず ①柄番号 の後に ②基材記号 ③サイズ記号 を順番に明記してください。

●柄番号D8108を基材T(塩ビフラット)、  
サイズK(W360×H270cm)で発注する場合

①柄番号 ②基材記号 ③サイズ記号  
D8108 T K

**D 価格一覧**

| ②基材記号    | ③サイズ記号 | K サイズ           | L サイズ             | M サイズ           | m価格       |
|----------|--------|-----------------|-------------------|-----------------|-----------|
|          |        | (W360cm×H270cm) | (W270cm×H202.5cm) | (W180cm×H135cm) |           |
| T 塩ビフラット |        | ¥140,400        | ¥79,000           | ¥35,100         | ¥13,000/m |
| W 塩ビ石目   |        | ¥140,400        | ¥79,000           | ¥35,100         | ¥13,000/m |
| Y 和紙     |        | ¥324,000        | ¥182,300          | ¥81,000         | ¥30,000/m |

**葛飾北斎**

宝暦10(1760)年、江戸本所割下水生まれ。19歳で勝川春章に弟子入りし、翌年には春朗と名乗り勝川派風の役者絵を発表。その後、和漢洋の絵画の各流各派を学び、様々なジャンルの浮世絵を手がけ、独自の画風を確立していきます。「富嶽三十六景」を手がけたのは、70歳を過ぎてから。森羅万象あらゆるものの真を描くことに執念を燃やし、老いてなお、その制作意欲は衰えることなく、90年の生涯で、数多くの作品を残しました。

**公益財団法人 アダチ伝統木版画技術保存財団**

平成6年設立。浮世絵制作の技術である伝統木版技術の後継者(彫師、摺師、版元等)の育成、支援をはじめ技術保存、研究等の奨励を行い、広く一般の普及啓蒙を図り、日本の美術文化の発展に寄与することを目的に活動を続けています。近年では、大英博物館をはじめとする海外の美術館でも実演を行い、日本独特の伝統木版画の魅力を広く一般に紹介しています。母体は創業80年の木版工房・版元であるアダチ版画研究所。

website <http://www.adachi-hanga.com>

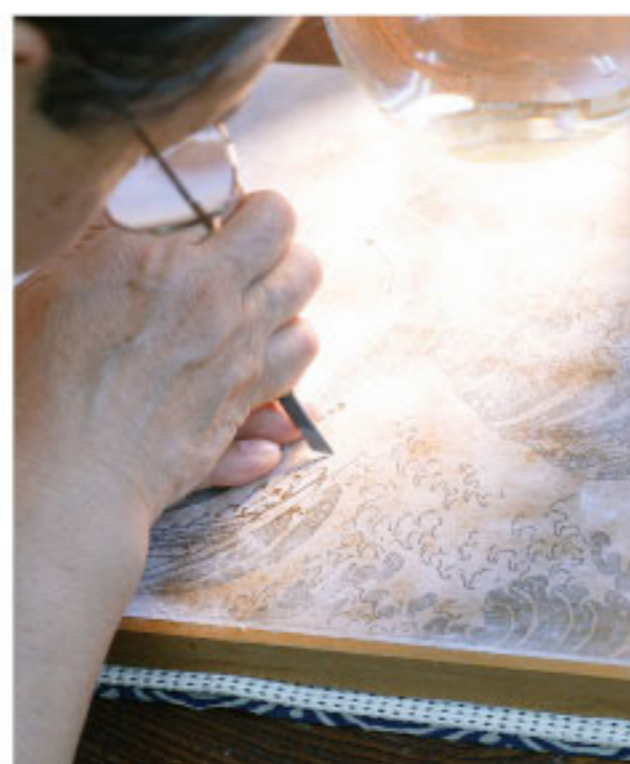



# kioi

## 江戸の染色 えどのそめいろ

世界に誇る日本文様の宝庫「伊勢型紙」。  
江戸時代、または古来より、染めに用いられた伝統色に  
インスピレーションを得て現代のインテリアに提案する、  
Kioiブランドの新しいコレクションです。



[WEB info]  
kioi

か たてわく きくまつば  
変わり立涌に菊松葉

上下左右エンドレス

D8112



90cm 90cm  
180cm

D8113



90cm 90cm  
180cm

270cm

▲表示サイズ：N



常緑樹である松は常盤木(ときわぎ)とも呼ばれ、慶賀や長寿を意味します。その松の葉で不老長寿を象徴する菊を象り、運気の上昇を表わす立涌と組み合わせた大変縁起の良い文様です。

D8112

●濃紺(のうこん) ●梅幸茶(ばいこうちゃ)

D8113

●練色(ねりいろ) ●濃紺(のうこん)

【濃紺(のうこん)】

藍染の中で最も濃い色である紺、その中でも特に濃いものを濃紺という。藍染を繰り返して染められるこの色は、手間と経費がかかるので紺屋泣かせの色だった。

### ■ご注意

“kioi 江戸の染色”は、上下左右にデザインを繰り返す事の出来るエンドレスデータですが、基本出力サイズ(N・O・Pサイズ)でご発注いただくと、左右の柄合わせは出来ますが上下の柄合わせは出来ません。

基本出力サイズ以上の高さや、施工面に合わせたサイズ・割付をご希望の際は、フリーサイズオーダーにて承ります。



**D 専用基材** ※他の一般壁紙には出力できません。

**T 塩ビフラット**  
LW-2457 / 2017will

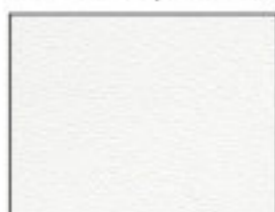

**不燃 準不燃**  
基材：塩化ビニル  
防火種別 1-4  
出力品価格13,000円/m

**W 塩ビ石目**  
LW-2458 / 2017will



**不燃 準不燃**  
基材：塩化ビニル  
防火種別 1-4  
出力品価格13,000円/m

**Y 和紙・白**  
LY-14439 / 2013WD



**不燃 準不燃**  
基材：和紙  
防火種別 1-3  
出力品価格30,000円/m

※生地サンプルは巻末をご覧ください。  
※基材によって出力製品の  
色調が異なります。

**D ご発注の例**

■ご発注の際は必ず ①柄番号 の後に ②基材記号 ③サイズ記号 を順番に明記してください。

●柄番号D8112を基材T(塩ビフラット)、  
サイズN(W180×H270cm)で発注する場合

①柄番号 ②基材記号 ③サイズ記号  
D8112 T N

**D 価格一覧**

| ③サイズ記号   | N サイズ<br>(W180cm×H270cm) | O サイズ<br>(W180cm×H189cm) | P サイズ<br>(W90cm×H135cm) | m価格       |
|----------|--------------------------|--------------------------|-------------------------|-----------|
| ②基材記号    |                          |                          |                         |           |
| T 塩ビフラット | ¥70,200                  | ¥49,200                  | ¥17,600                 | ¥13,000/m |
| W 塩ビ石目   | ¥70,200                  | ¥49,200                  | ¥17,600                 | ¥13,000/m |
| Y 和紙     | ¥162,000                 | ¥113,400                 | ¥40,500                 | ¥30,000/m |

ぶどうもんよう  
**葡萄文様**

上下左右エンドレス

D8114



90cm 90cm  
180cm

D8115



90cm 90cm  
180cm

▲表示サイズ：N



葡萄の文様は、古代西方で発祥し、中国を経て豊穰や子孫繁栄の意味を持つ葡萄唐草としてもたらされました。日本では桃山時代になって写実的な葡萄の文様が流行しました。

D8114  
●濃紺(のうこん) ●練色(ねりいろ)

D8115  
●墨色(すみいろ) ●蘇芳色(すおういろ)

【蘇芳色(すおういろ)】  
蘇芳(熱帯産のマメ科の植物)の芯材を煎じて染めるこの色は、高貴な色として珍重された。



かめぞうこもん  
亀蔵小紋

上下左右エンドレス

D8116

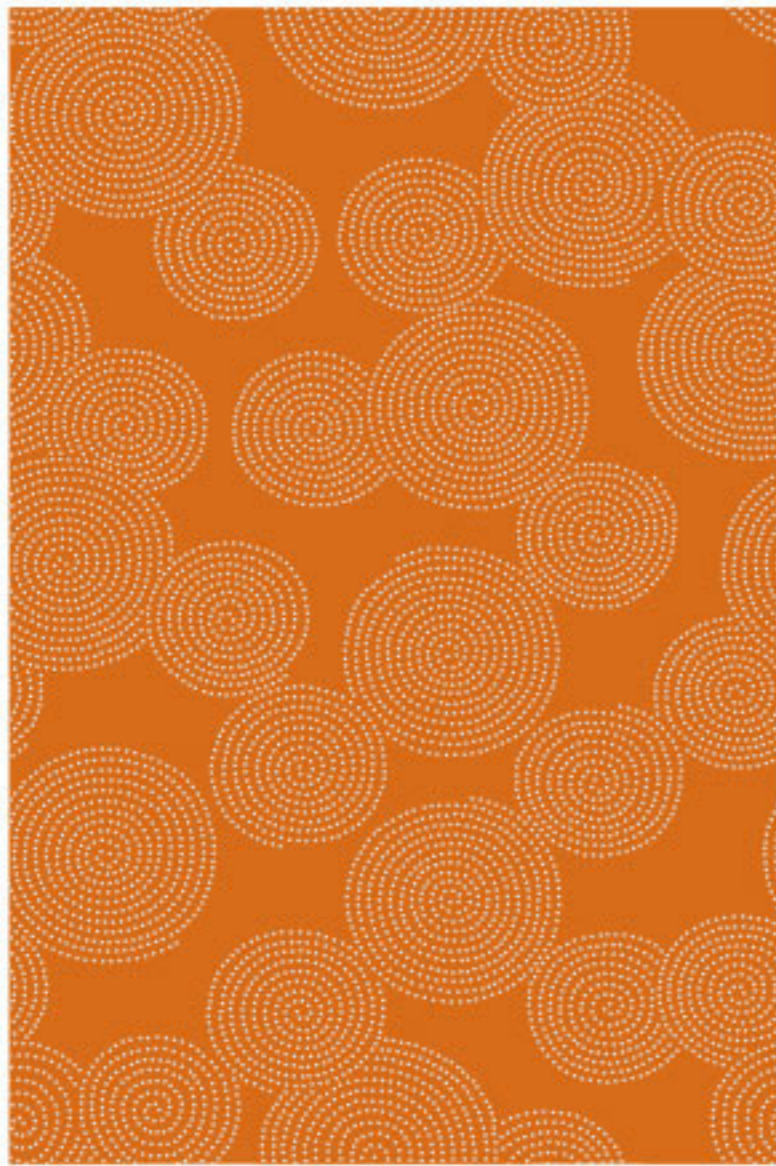

90cm 90cm  
180cm

D8117



90cm 90cm  
180cm

▲表示サイズ：N

270cm

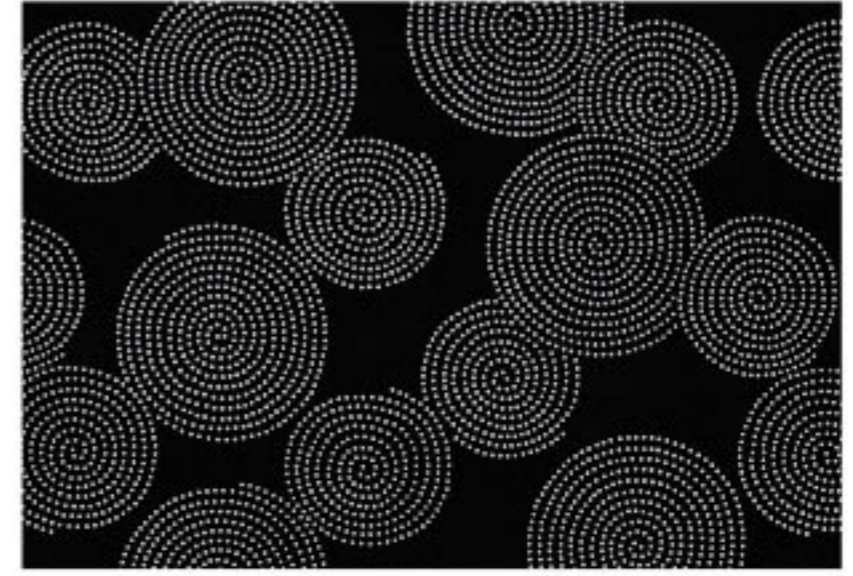

江戸時代中期の歌舞伎役者である9代目市村羽左衛門が流行させた大小の渦巻き文様です。この亀蔵小紋をはじめとして、江戸時代には歌舞伎役者が様々な文様を流行させました。

D8116

● 柿色(かきいろ) ● 白鼠(しろねず)

D8117

● 白鼠(しろねず) ● 墨色(すみいろ)

【白鼠(しろねず)】

鼠染を最も淡く染めた白鼠は、江戸中期からの色名で、語尾を省略して「しろねず」と呼ばれた。銀の色のように上品で明るく穏やかな色合い。



みずわもんよう  
水輪文様



D8118



90cm 90cm  
180cm

D8119



90cm 90cm  
180cm

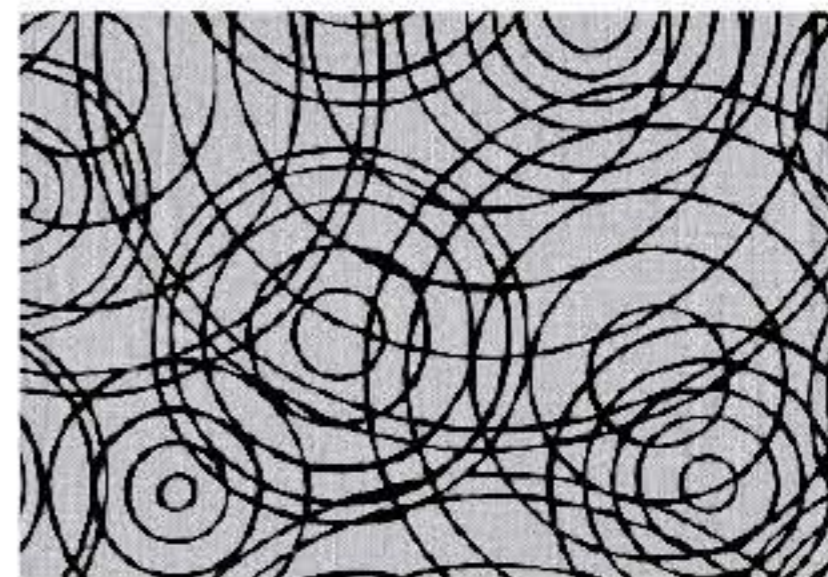

豊かな水に恵まれた日本では、水の文様が数多く表現されてきました。この型紙では、静かな水面に降る雨が水の輪の重なる様を描き、美しい幾何学文様になっています。

D8118

●濃紺(のうこん) ●白鼠(しろねず)

D8119

●練色(ねりいろ) ●深川鼠(ふかがわねず)

【深川鼠(ふかがわねず)】

江戸後期に深川のいなせな若衆や、華美を嫌い、渋さを好んだ芸妓衆に好まれた色。

270cm

▲表示サイズ：N



kioi 江戸の染色 えどのそめいろ

江戸時代、着物の型紙や染の技術が飛躍的な発展を遂げるとともに、庶民のファッションには様々な流行が生まれました。特に「歌舞伎」は流行の発信源であり、人気役者が好んで衣装に配した柄や色は瓦版・浮世絵を通じてまたたくまに庶民に広がり、「役者柄」「役者色」と呼ばれるデザイン・カラーのトレンドとして広く流行する事となります。「kioi 江戸の染色」は、日本を代表する装飾文様「伊勢型紙」の意匠に、日本古来の「伝統色」や役者色などの「流行色」を組み合わせ、伝統と流行を未来へつなぐ、新しい「kioi コレクション」としてご提案します。



■梅幸茶(ばいこうちゃ)

歌舞伎の大立者であった初代尾上菊五郎が好み、俳号の「梅幸」から命名され、代々の菊五郎に愛用された。茶みを含んだ淡い萌黄色である梅幸茶の色合いは、芝居通の人々から芸達者と最頂にされた初代菊五郎の、渋みと華やかさのある芸風を感じさせる。



■団十郎茶(だんじゅうろうちゃ)

江戸時代、歌舞伎役者の市川団十郎が好んだ茶色。柿渋と弁柄で染めたことから柿渋色とも呼ばれた。市川家のお家芸である荒事の代表的演目「暫(しばらく)」の際、代々の団十郎がこの色を衣装に用い、現代でも襲名披露の口上などで団十郎がこの色の袴を身につけている。

いしだたみ せいがいほ  
石畳に青海波

上下左右エンドレス

D8120

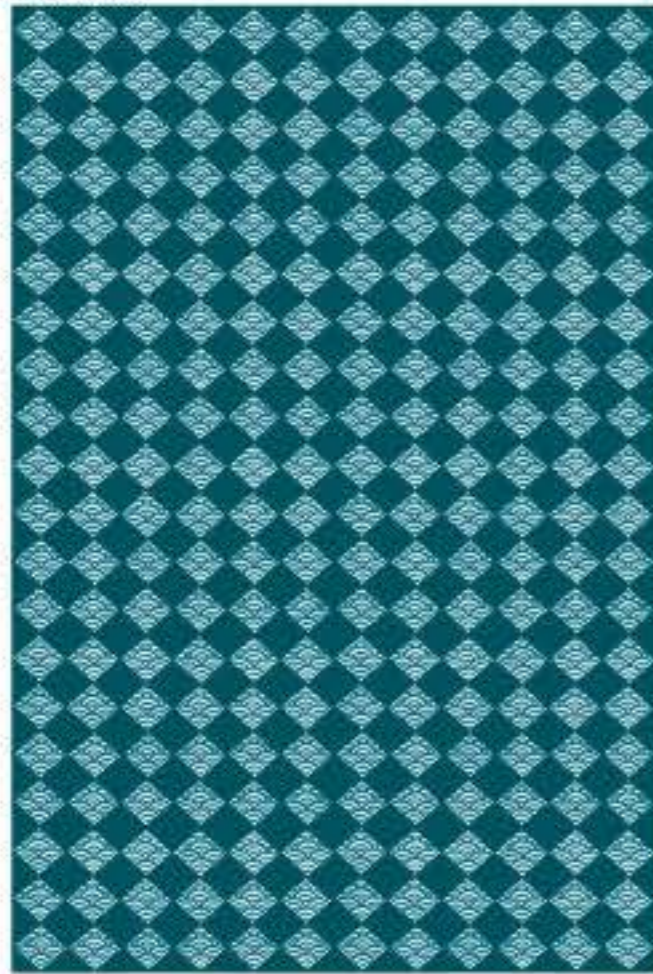

90cm 90cm  
180cm

D8121

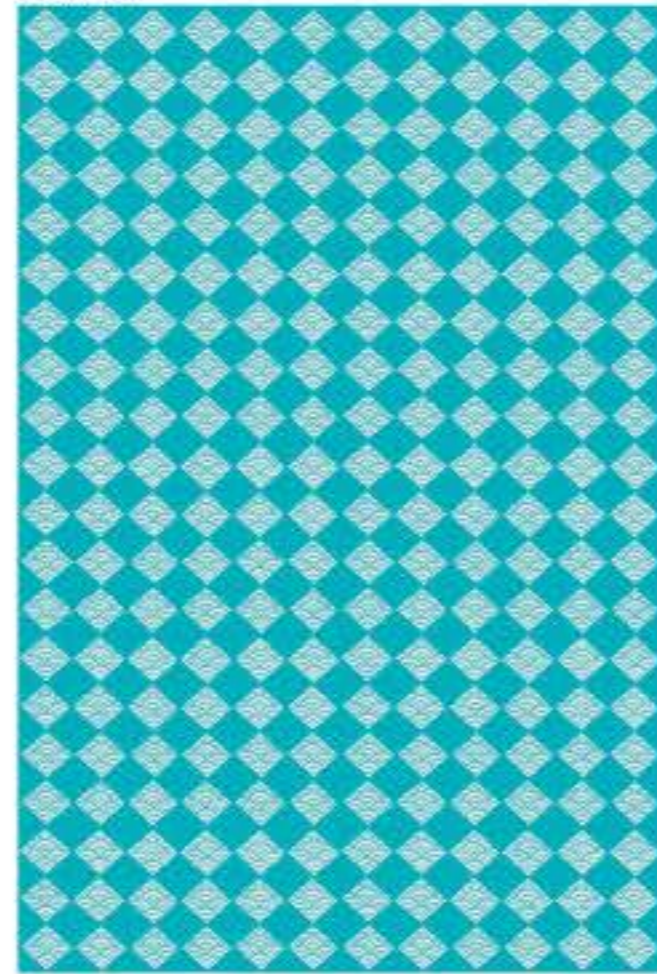

90cm 90cm  
180cm ▲表示サイズ：N

270cm

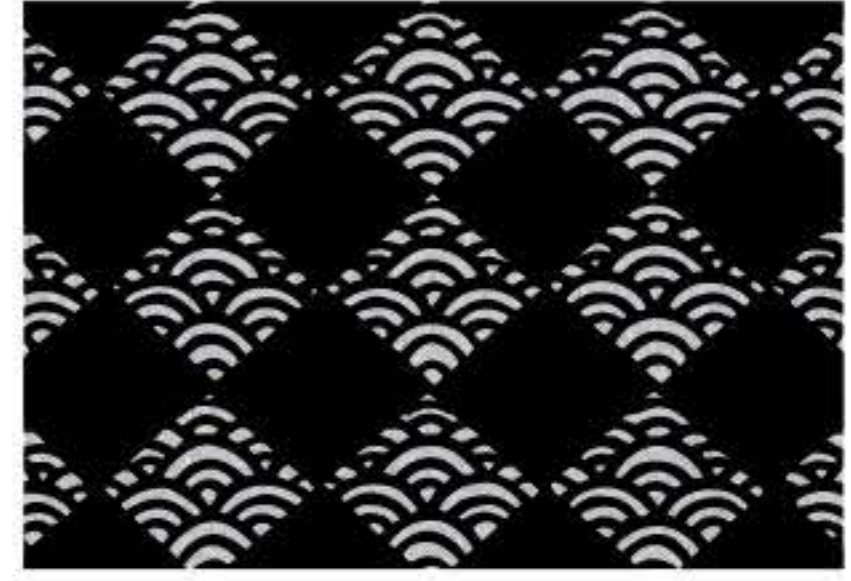

大海原に絶えず繰り返される穏やかな波のように、平穏が続くよう願いが込められた青海波と、貴族にも好まれた格調高い石畳文様を組み合わせた文様です。

D8120

●高麗納戸(こうらいなんど) ●小町鼠(こまちねず)、他

D8121

●浅葱色(あさぎいろ) ●白鼠(しろねず)、他

【高麗納戸(こうらいなんど)】

江戸中期の人気役者、松本幸四郎の屋号「高麗屋」にちなんだ色。歌舞伎「鈴ヶ森」で人気の侠客、幡随院長兵衛(ばんずい いんちょうべえ)が着た合羽の暗い納戸色が後に評判を呼び、流行色となった。

いちまつ きく  
市松に菊

上下左右エンドレス

D8122

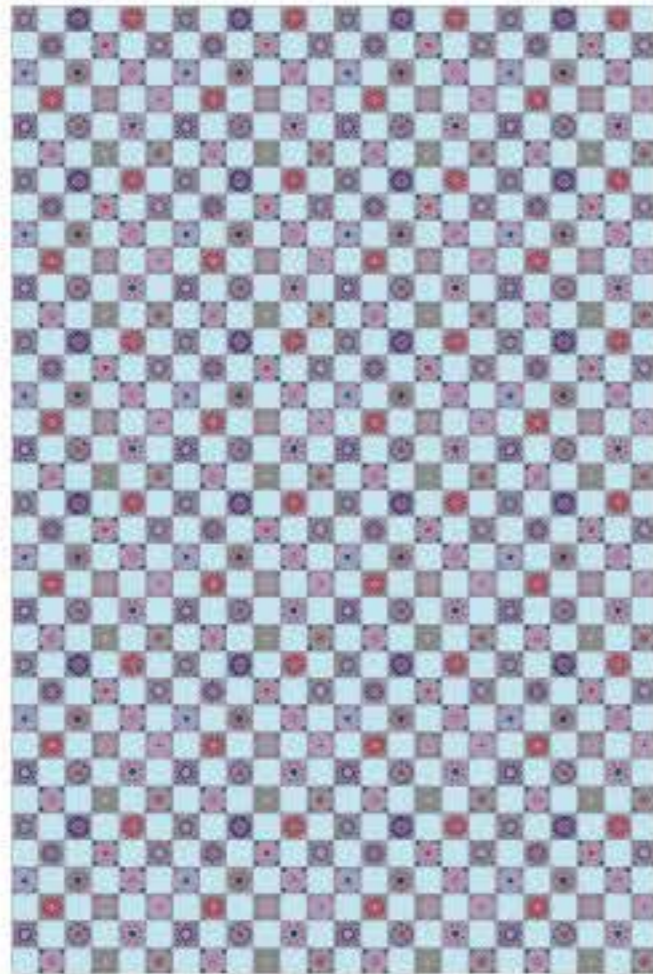

90cm 90cm  
180cm

D8123

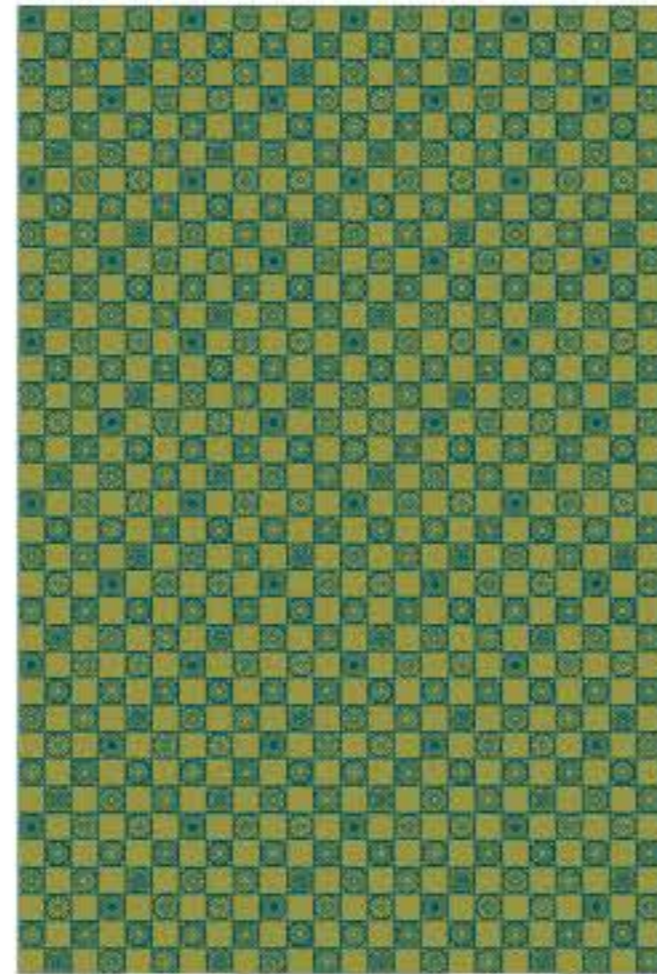

90cm 90cm  
180cm ▲表示サイズ：N

270cm

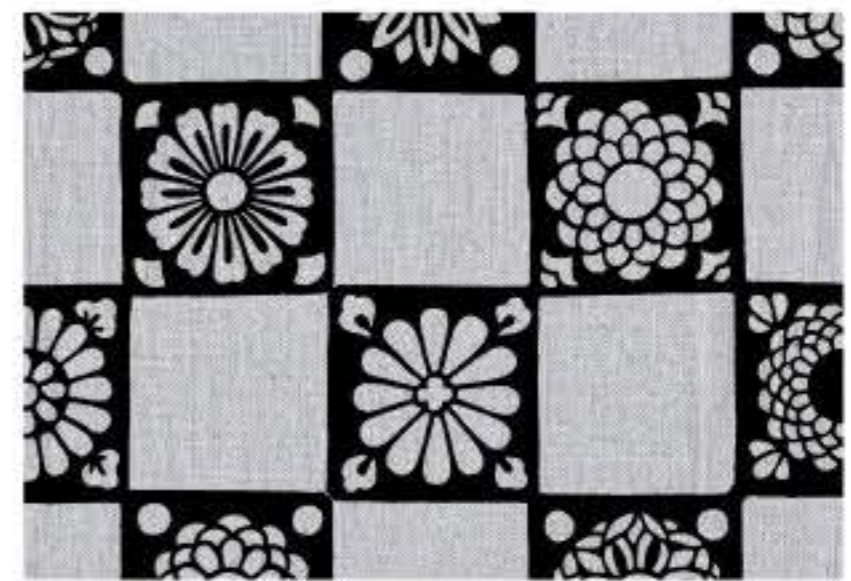

菊は梅・竹・蘭とともに四君子に数えられる格調高い花で、長寿を願う吉祥文様でもあります。この型紙は菊と江戸時代に流行した市松文様を組み合わせた文様です。

D8122

●菱覗(かめのぞき) ●藤鼠(ふじねず)、他

D8123

●梅幸茶(ばいこうちゃ) ●高麗納戸(こうらいなんど)

【藤鼠(ふじねず)】

藤色よりも一段と鮮やかさを抑えた上品で落ち着いた色。江戸時代中頃の染見本には「不二鼠」の名で登場し、女性の着物の地色として好まれた。明治時代になると、「新駒色」の名で再び流行し、その後大正時代にかけても度々流行した。

よ ぎれ  
寄せ裂

エンドレス

D8124



90cm 90cm  
180cm

D8125



90cm 90cm  
180cm ▲表示サイズ：N

270cm

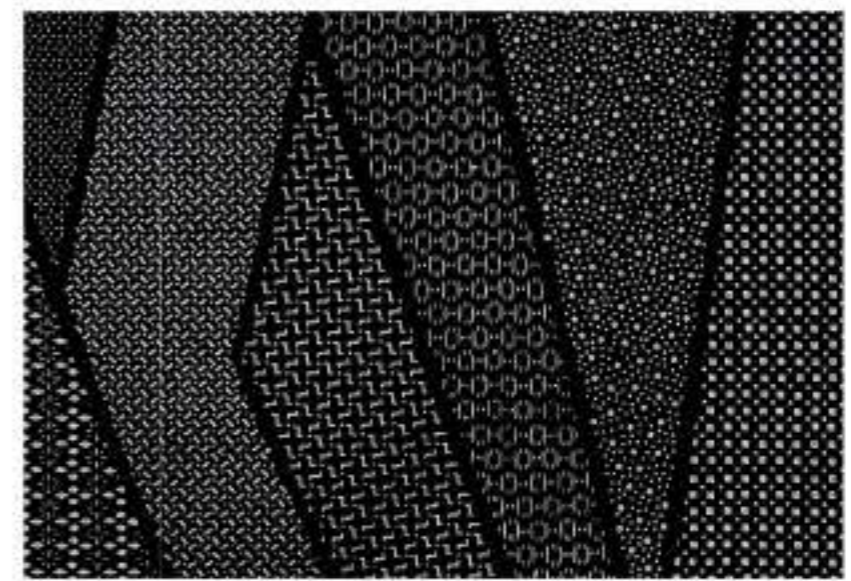

様々な小紋柄を大胆に切り合わせた文様です。それぞれの柄には亀甲文様や小菊文様など縁起の良い文様がたくさん詰め込まれています。

D8124

●高麗納戸(こうらいなんど) ●璃寛茶(りかんちゃ)、他

D8125

●鬱金色(うこんいろ) ●岩井茶(いわいちゃ)、他

【岩井茶(いわいちゃ)】

江戸後期、町人社会を取材した生世話物(きぜわもの)を得意とした女形の歌舞伎役者・五代目岩井半四郎由来の色。半四郎は「目千両」と呼ばれるほど魅力的な目をしており、彼の愛用したこの色は江戸の女性たちの間で大評判となった。



DB120T(Nサイズカスタム/H200cm)



りゅうすい さくら  
流水に桜

上下左右エンドレス

D8126

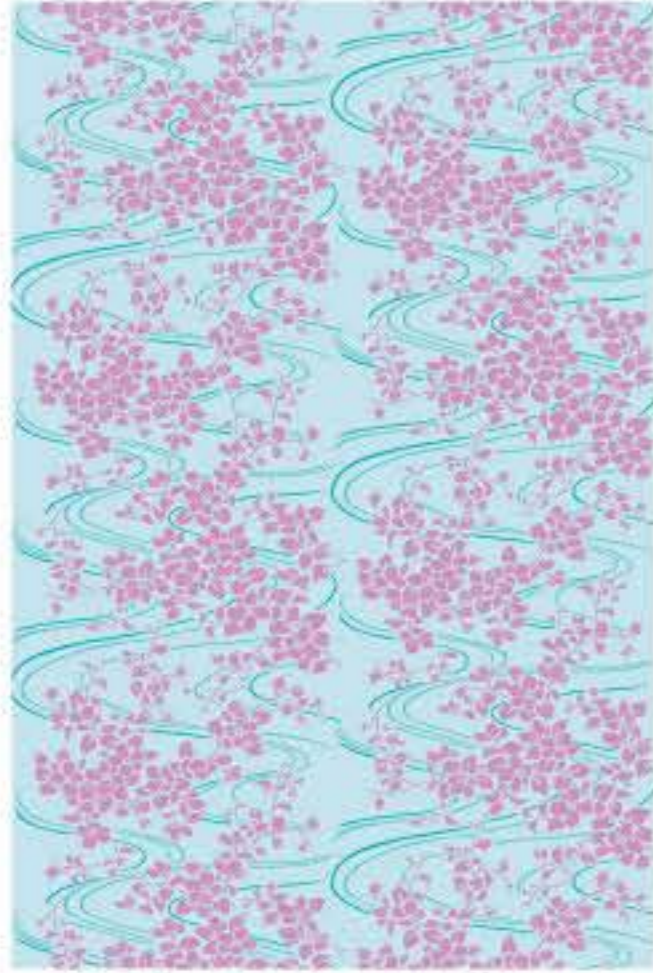

90cm 90cm  
180cm

D8127

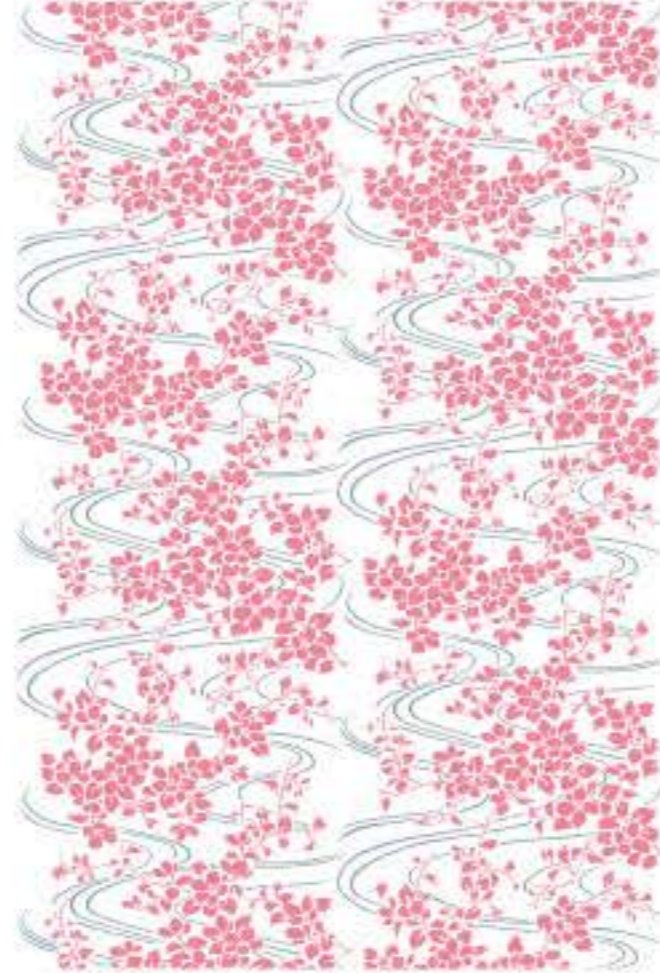

90cm 90cm  
180cm ▲表示サイズ：N

270cm



桜の枝と流水文様を組み合わせることで、桜の儚さが際立つ優美な文様です。流水に桜の文様は水面を流れる桜を筏に見立て、花筏とも呼ばれています。

D8126

● 靑覗(かめのぞき) ● 紅藤色(べにふじいろ)、他

D8127

● 中紅花(なかくれない) ● 藤色(ふじいろ)、他

【中紅花(なかくれない)】

紅花だけで染めた華やかで明るい紅色。平安時代の式目『延喜式(えんぎしき)』にも記された由緒ある伝統色。もっとも濃い紅花染の韓紅花(からくれない)と、淡い紅花染の退紅(あらずめ)の間の色合い。

えだうめもんよう  
枝梅文様

上下左右エンドレス

D8128



90cm 90cm  
180cm

D8129

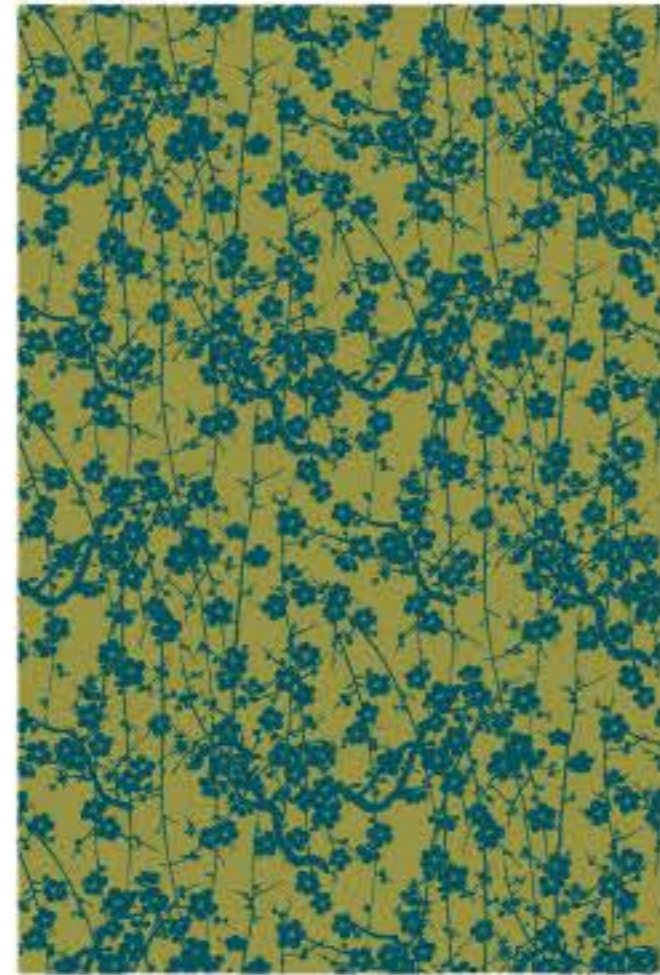

90cm 90cm  
180cm ▲表示サイズ：N

270cm



梅は松竹梅の一つとして古くから親しまれてきた吉祥文様です。また、梅は菅原道真がこよなく愛したことから、学問が栄える時に見事に咲くという言い伝えも残されています。

D8128

● 梅重(うめがさね) ● 練色(ねりいろ)

D8129

● 梅幸茶(ばいこうちゃ) ● 高麗納戸(こうらいなんど)

【梅重(うめがさね)】

紅梅の花が重なり合っより濃く見えるような色合い。平安時代の襲(かさね)の装束に由来し、かさねの色目は「表濃紅(おもて こきくれない)、裏紅梅(うら こうばい)」。十一月から二月にかけて着用された。

たつたがわ  
龍田川

Size : K · L · M

D8130



90cm 90cm  
180cm

D8131



90cm 90cm  
180cm ▲表示サイズ：M

135cm

流水に紅葉の葉を合わせ、紅葉の名所である龍田川を表わした文様です。龍田川は古今和歌集などでも詠み込まれており、王朝文化をイメージさせる雅やかな題材です。



**D 専用基材** ※他の一般壁紙には出力できません。

**T 塩ビフラット**  
LW-2457 / 2017will

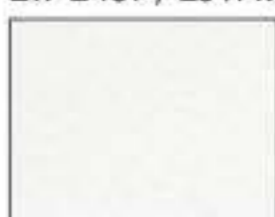

不燃 準不燃  
素材：塩化ビニル  
防火種別 1-4  
出力品価格13,000円/m

**W 塩ビ石目**  
LW-2458 / 2017will



不燃 準不燃  
素材：塩化ビニル  
防火種別 1-4  
出力品価格13,000円/m

**Y 和紙・白**  
LY-14439 / 2013WD



不燃 準不燃  
素材：和紙  
防火種別 1-3  
出力品価格30,000円/m

※生地サンプルは巻末をご覧ください。  
※基材によって出力製品の  
色調が異なります。

**D ご発注の例**

■ご発注の際は必ず ①柄番号 の後に ②基材記号 ③サイズ記号 を順番に明記してください。  
●柄番号D8126を基材T(塩ビフラット)、  
サイズN(W180×H270cm)で発注する場合

①柄番号 ②基材記号 ③サイズ記号  
D8126 T N

**D 価格一覧**

| ③サイズ記号   | N サイズ<br>(W180cm×H270cm) | O サイズ<br>(W180cm×H189cm) | P サイズ<br>(W90cm×H135cm) | m価格       |
|----------|--------------------------|--------------------------|-------------------------|-----------|
| ②基材記号    |                          |                          |                         |           |
| T 塩ビフラット | ¥70,200                  | ¥49,200                  | ¥17,600                 | ¥13,000/m |
| W 塩ビ石目   | ¥70,200                  | ¥49,200                  | ¥17,600                 | ¥13,000/m |
| Y 和紙     | ¥162,000                 | ¥113,400                 | ¥40,500                 | ¥30,000/m |

| ③サイズ記号   | K サイズ<br>(W360cm×H270cm) | L サイズ<br>(W270cm×H202.5cm) | M サイズ<br>(W180cm×H135cm) | m価格       |
|----------|--------------------------|----------------------------|--------------------------|-----------|
| ②基材記号    |                          |                            |                          |           |
| T 塩ビフラット | ¥140,400                 | ¥79,000                    | ¥35,100                  | ¥13,000/m |
| W 塩ビ石目   | ¥140,400                 | ¥79,000                    | ¥35,100                  | ¥13,000/m |
| Y 和紙     | ¥324,000                 | ¥182,300                   | ¥81,000                  | ¥30,000/m |



kioi 江戸の染色 えどのそめいろ



■ 甕覗 (かめのぞき)

藍染の淡い青色を指す色名で、もっとも薄い色の一つ。何度も藍甕に浸しながら濃く染め上げる藍染の中であって、藍甕をちょっと覗いたくらい、つまり少し浸した程度に染めたという比喻。江戸の頃に登場した色名とされ、当時の人々の洒落っ気や遊び心を感じさせる小粋な呼び名である。



■ 江戸紫 (えどむらさき)

平安初期の『伊勢物語』にも逸話があるように、紫草は武蔵野のシンボルだったことから、江戸は紫の本場とされ、江戸っ子自慢の色となる。色名は、赤みのある伝統の京紫「古代紫」に対し、最先端の紫「今紫」として名がつけられた。歌舞伎の人気演目「助六」で、主人公の助六が巻く鉢巻きの色に用いられ、一世を風靡した。



kioi -kioi alliance network-

リリカラでは「江戸の伊勢型紙美術館」が所有する5000枚の伊勢型紙の意匠を活用し、様々なメディア(基材)・空間づくりへの展開をサポートするネットワークを構築しています。

kioiコンテンツのカスタム展開のご用命は、各支店・営業所までお問い合わせください。

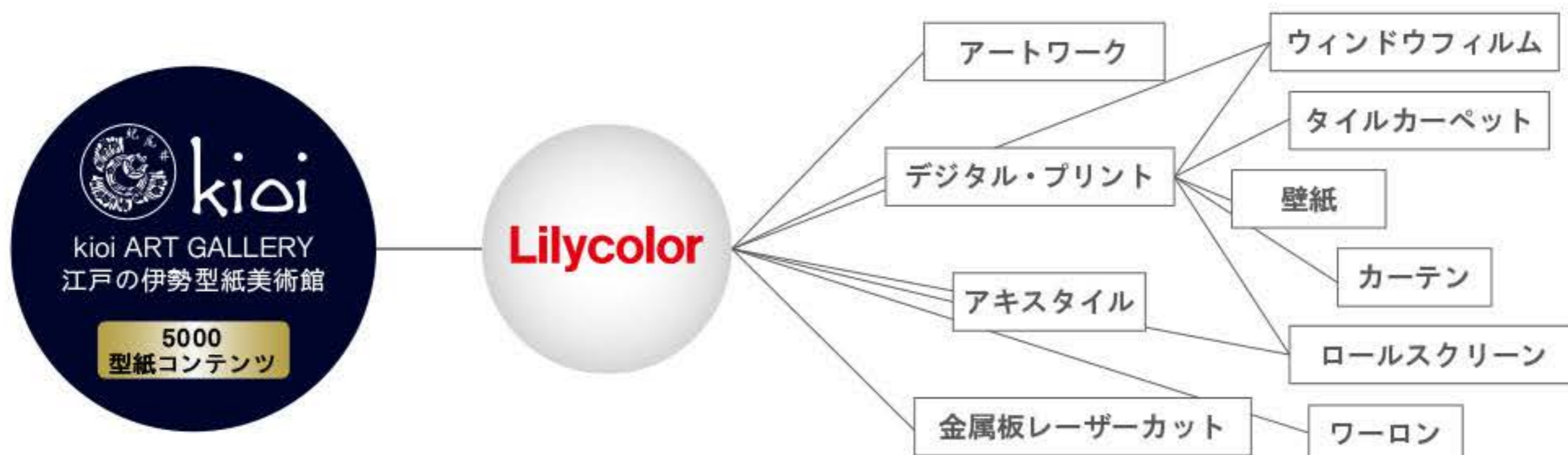

kioi 伊勢型紙の壁紙

1000余年の歴史を持つ「伊勢型紙」は、江戸後期に最も盛んになり、江戸町人の「粋」なスタイルを作りました。日本を代表する装飾文様として膨大な数を誇る伊勢型紙の文様は、ジャポニズムやアーツ・アンド・クラフツ運動など欧米のアートシーンにも多大な影響を与えました。

シンプルでミニマムな遊び心を持った型紙の意匠は、今も尚モダンに、グローバルに通用する普遍性を持っています。

ずいあんしまあ  
瑞雲縞合わせ

D8132



くさは  
草葉ぼかし

D8133



くさは  
草葉モダン

D8134



しだかすり  
羊歯絨

D8135



ささめ  
笹雨

D8136



たてわく きくまつば  
変わり立涌に菊松葉

D8137



D8138



うめ  
梅づくし

D8139



D8140



さくらがすみ  
桜霞

D8141

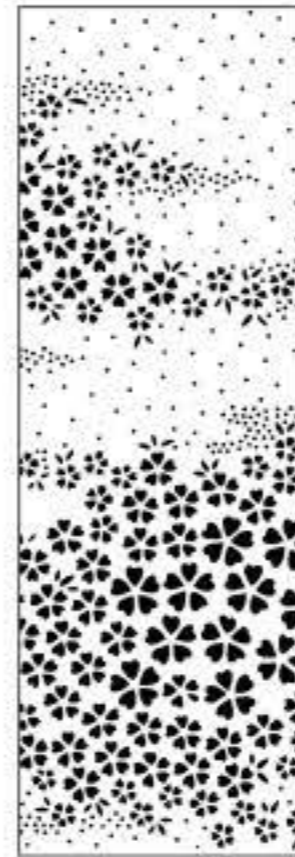

D8142

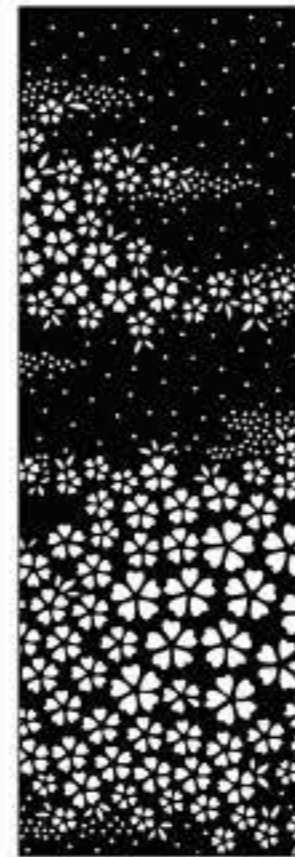

しば あたごした  
芝愛宕下

D8143



D8144



えだうめもんよう  
枝梅文様

D8145

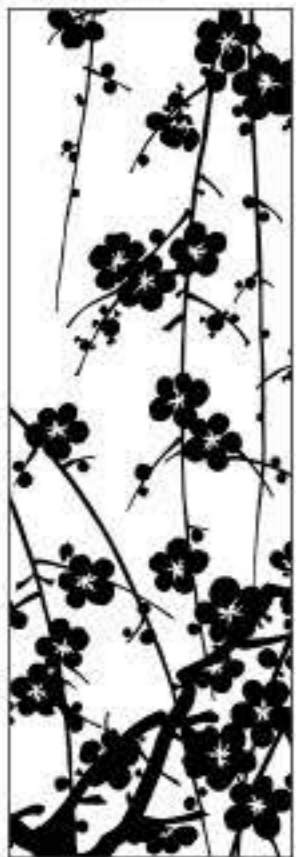

D8146



みずわもんよう  
水輪文様

D8147



D8148



すみなが  
墨流し

D8149



D8150



りゅうすい  
流水

D8151



D8152



**D 専用基材** ※他の一般壁紙には出力できません。

**T 塩ビフラット**

LW-2457 / 2017will



不燃 準不燃

素材:塩化ビニル  
防火種別 1-4  
出力品価格13,000円/m

**W 塩ビ石目**

LW-2458 / 2017will



不燃 準不燃

素材:塩化ビニル  
防火種別 1-4  
出力品価格13,000円/m

**Y 和紙・白**

LY-14439 / 2013WD



不燃 準不燃

素材:和紙  
防火種別 1-3  
出力品価格30,000円/m

※生地サンプルは巻末をご覧ください。

※基材によって出力製品の  
色調が異なります。

**D ご発注の例**

■ご発注の際は必ず ①柄番号 の後に ②基材記号 ③サイズ記号 を順番に明記してください。

●柄番号D8132を基材T(塩ビフラット)、  
サイズD(W90×H270cm)で発注する場合

①柄番号 ②基材記号 ③サイズ記号  
D8132 T D

**D 価格一覧**

| ②基材記号 | ③サイズ記号 | D サイズ<br>(W90cm×H270cm) | E サイズ<br>(W90cm×H189cm) | F サイズ<br>(W90cm×H135cm) | m価格       |
|-------|--------|-------------------------|-------------------------|-------------------------|-----------|
| T     | 塩ビフラット | ¥35,100                 | ¥24,600                 | ¥17,600                 | ¥13,000/m |
| W     | 塩ビ石目   | ¥35,100                 | ¥24,600                 | ¥17,600                 | ¥13,000/m |
| Y     | 和紙     | ¥81,000                 | ¥56,700                 | ¥40,500                 | ¥30,000/m |

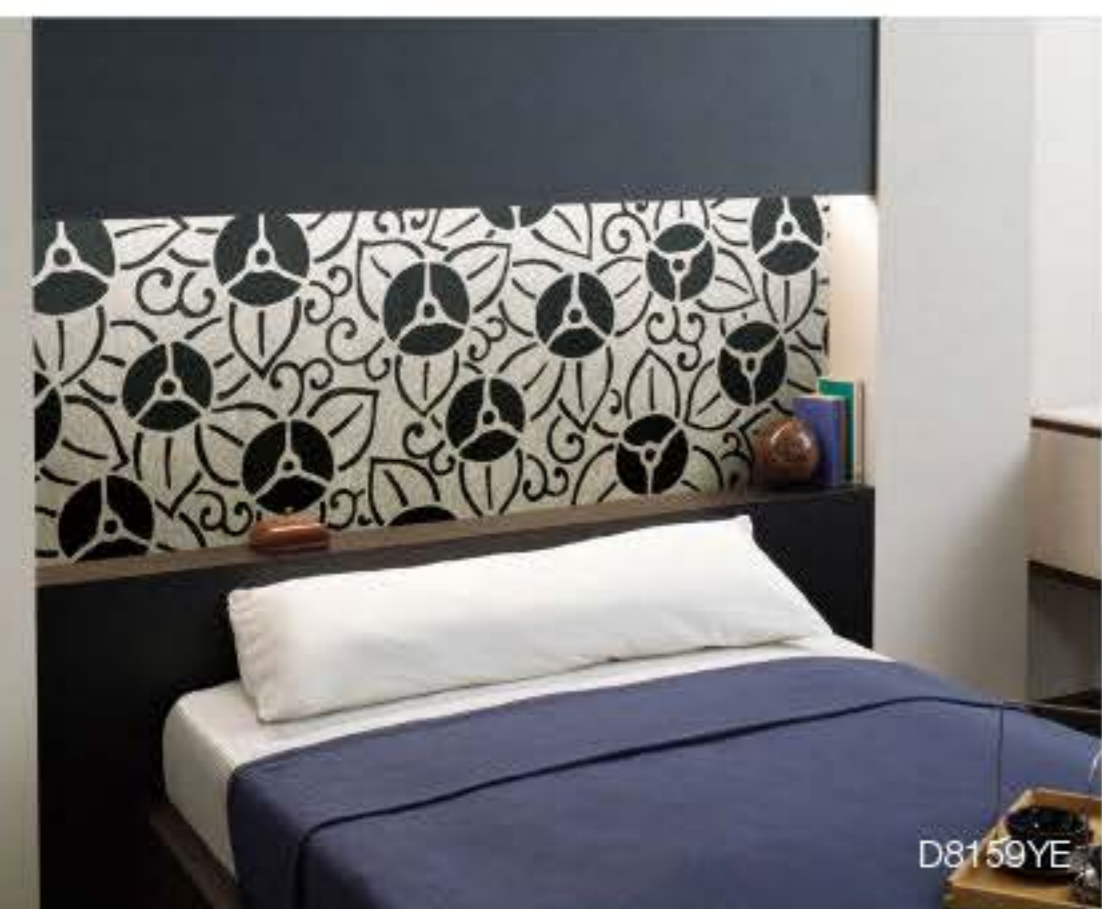

D8159YE

基本出力サイズ  
単位:cm

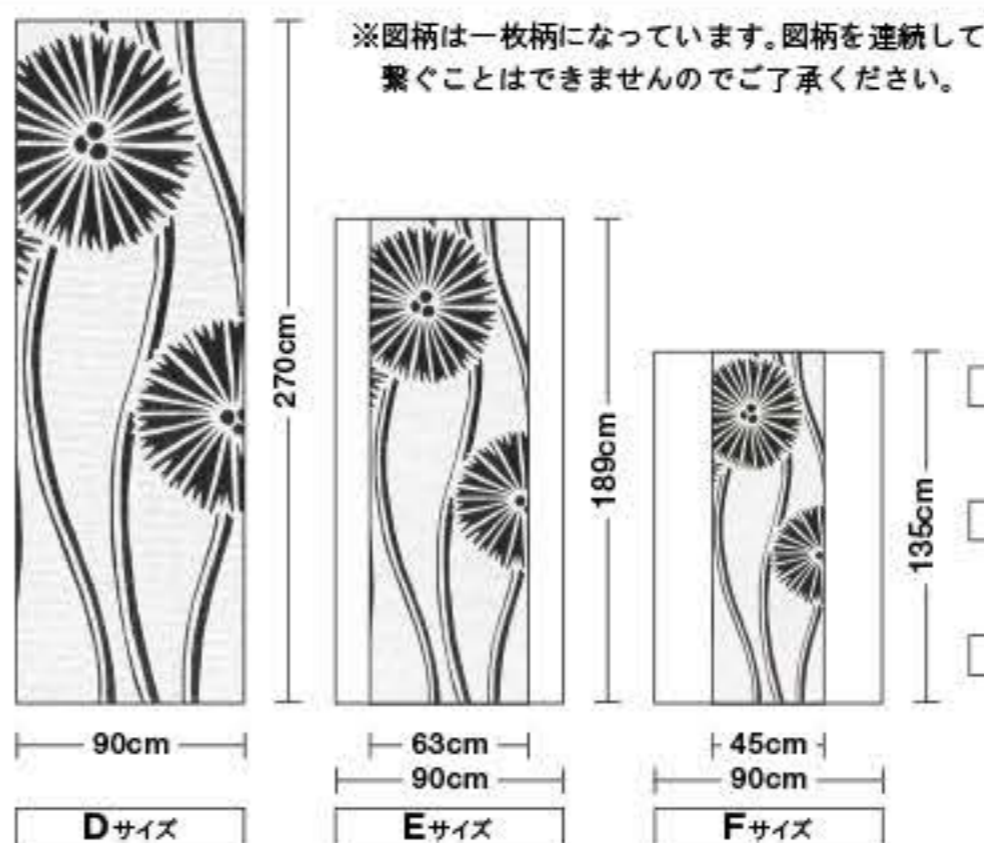

Dサイズ 基準サイズ:100%  
(W90×H270)

Eサイズ 柄縮小率:70%  
(W90×H189)

Fサイズ 柄縮小率:50%  
(W90×H135)

あざみ  
薊

D8153



D8154



の くさばなもんよう  
野の草花文様

D8155



D8156



すすき  
薄

D8157



D8158



あさがお  
朝顔

D8159



D8160



せっかもんよう  
雪華文様

D8161

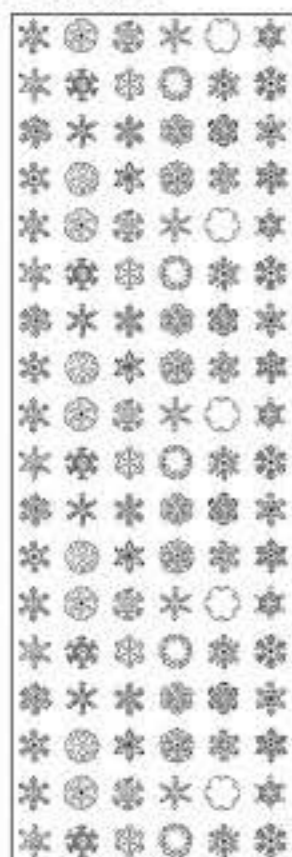

D8162

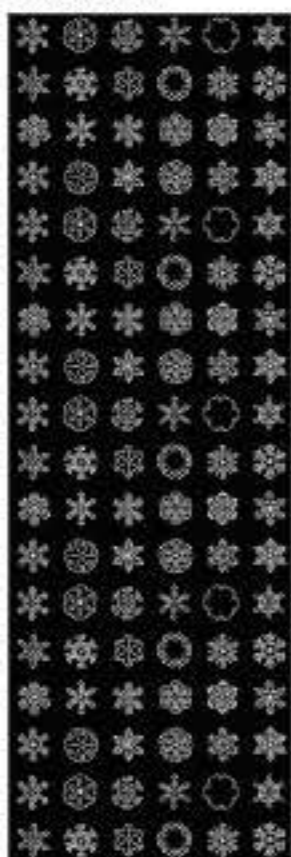

かもぞうこもん  
亀蔵小紋

D8163

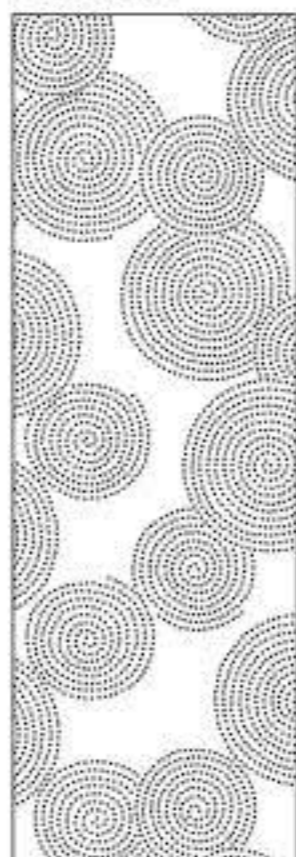

D8164



あさは  
麻の葉つなぎ

D8165

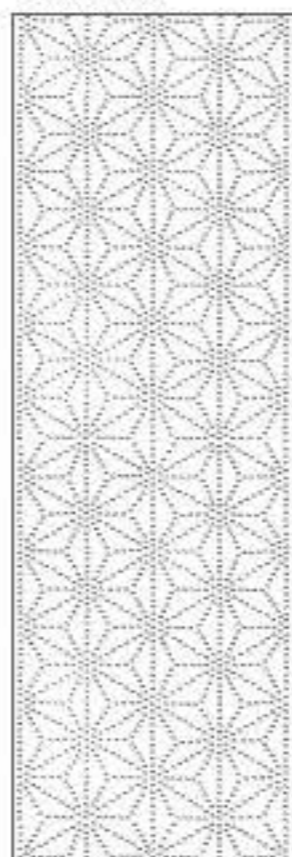

D8166



ほうじょう  
変わり方丈にかんざし

D8167

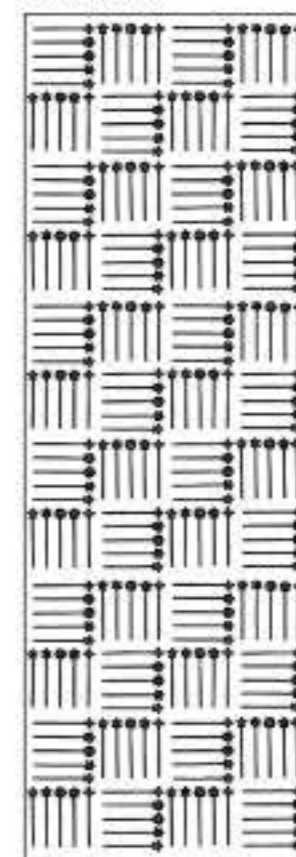

D8168



# kioi ガラスフィルム



[WEB info]  
kioi

D8169 か たてわく きくまつば  
変わり立涌に菊松葉

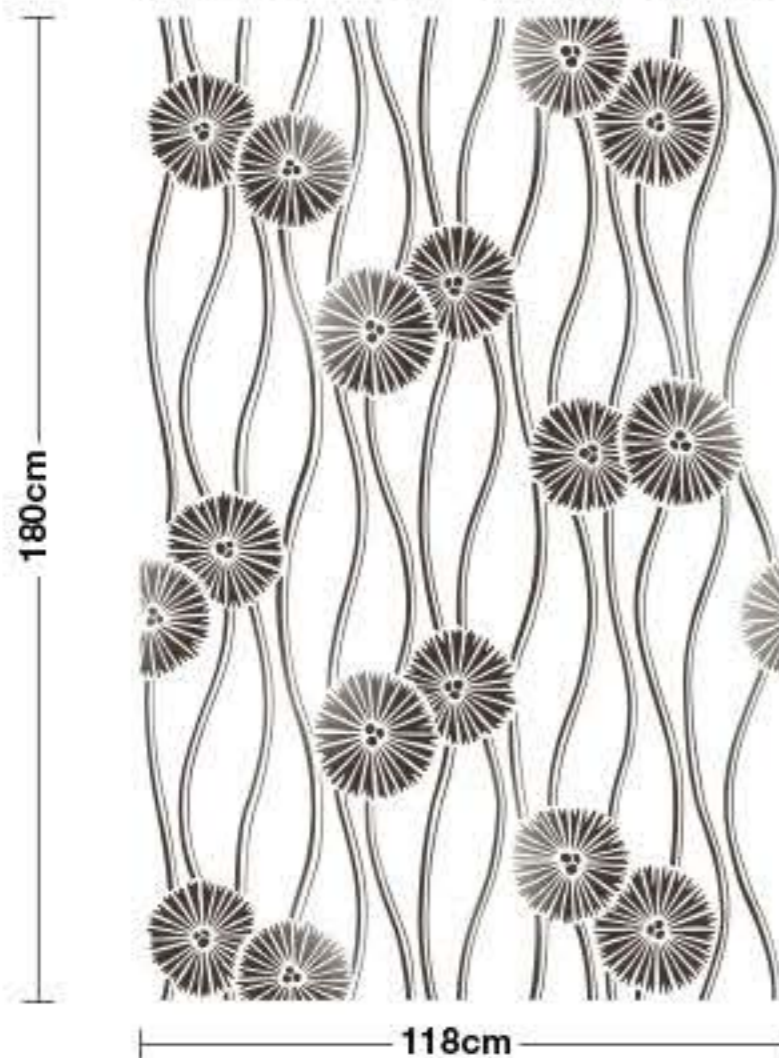

リピート：タテ 147cm ヨコ 118cm  
柄の不透明度100%  
(グラデーション部分あり)

D8170 ぶどうもんよう  
葡萄文様



リピート：タテ 65cm ヨコ 118cm  
柄の不透明度100%

D8171 かめぞうこもん  
亀蔵小紋



リピート：タテ 180cm ヨコ 118cm  
柄の不透明度100%

D8172 みずわもんよう  
水輪文様

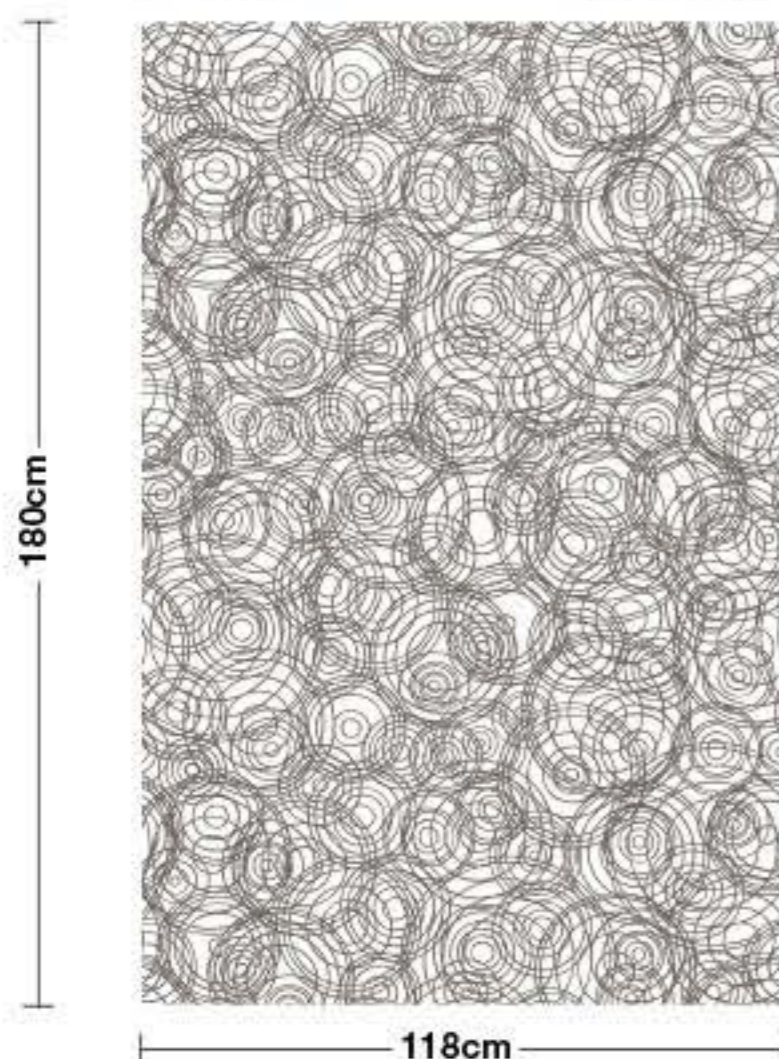

リピート：タテ 118cm ヨコ 118cm  
柄の不透明度75%

D8173 いしだたみ せいがいほ  
石畳に青海波



リピート：タテ 71cm ヨコ 118cm  
柄の不透明度75%

D8174 いちまつ きく  
市松に菊

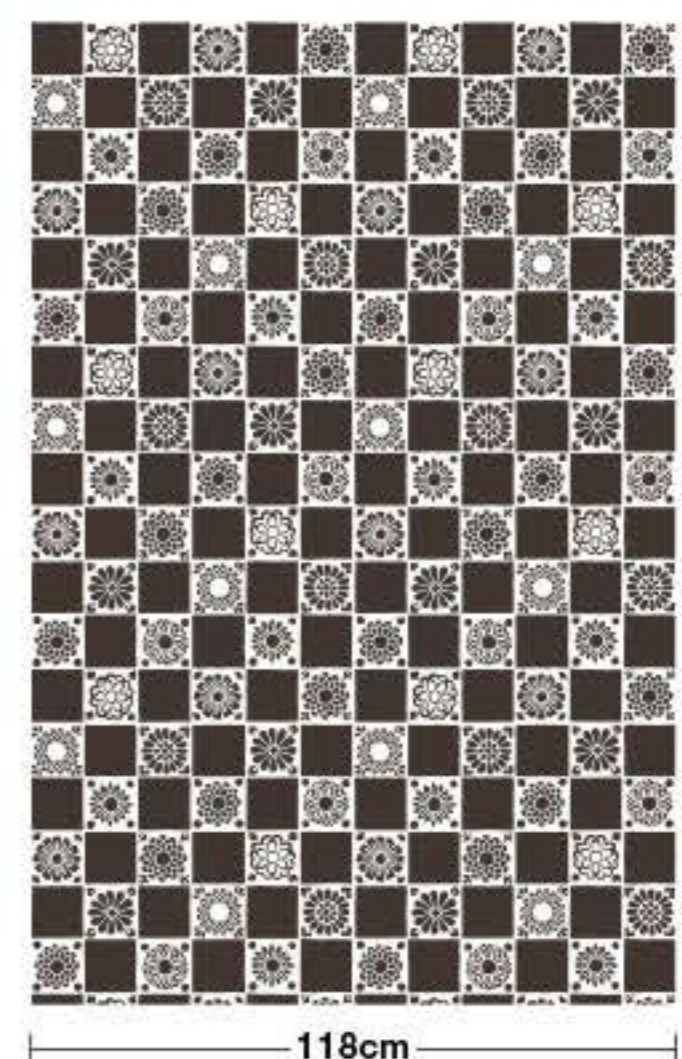

リピート：タテ 60cm ヨコ 59cm  
柄の不透明度100%

D8175 よ ぎれ  
寄せ裂

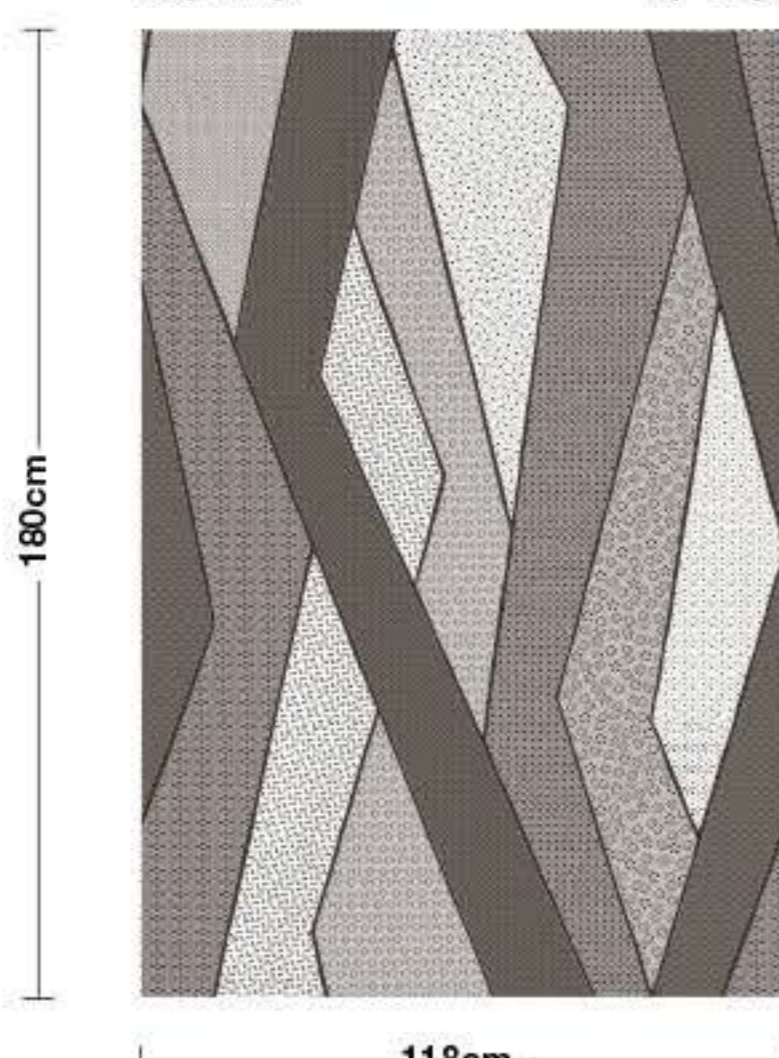

リピート：タテ なし ヨコ 118cm  
柄の不透明度0~100%  
(部分により不透明度が違います)  
※縦方向に柄をつなぐ事は出来ません

D8176 りゅうすい さくら  
流水に桜



リピート：タテ 143cm ヨコ 118cm  
柄の不透明度100%  
(流水柄の一部は50%)

D8177 えだうめもんよう  
枝梅文様



リピート：タテ 151cm ヨコ 118cm  
柄の不透明度100%

### 製品情報

出力画像有効巾：118cm  
販売単位：1m以上、10cm単位

価格：30,000円/m

■ご注文の際は柄番号と基材記号、  
数量をご指定下さい。

**D8169 G 10m**

### 出力基材



G:クリア(透明フィルム)

飛散防止



H:マット(乳白色フィルム)

飛散防止



I:クリアエンボス(透明フィルムエンボス仕様)

飛散防止

### CUSTOM ORDER カスタム・オーダー(別注)



kioiブランドのガラスフィルム コレクションです。  
ダークブラウンの基本色に加え、  
カスタムオーダー(別注)にて、カラー出力が可能です。



# 竹久夢二の壁紙 Re:foRm



[WEB info]  
竹久夢二の壁紙  
Re:foRm

古きよきをあたらしく - 竹久夢二のグラフィックデザイン -

## 三角のリズム

D8178

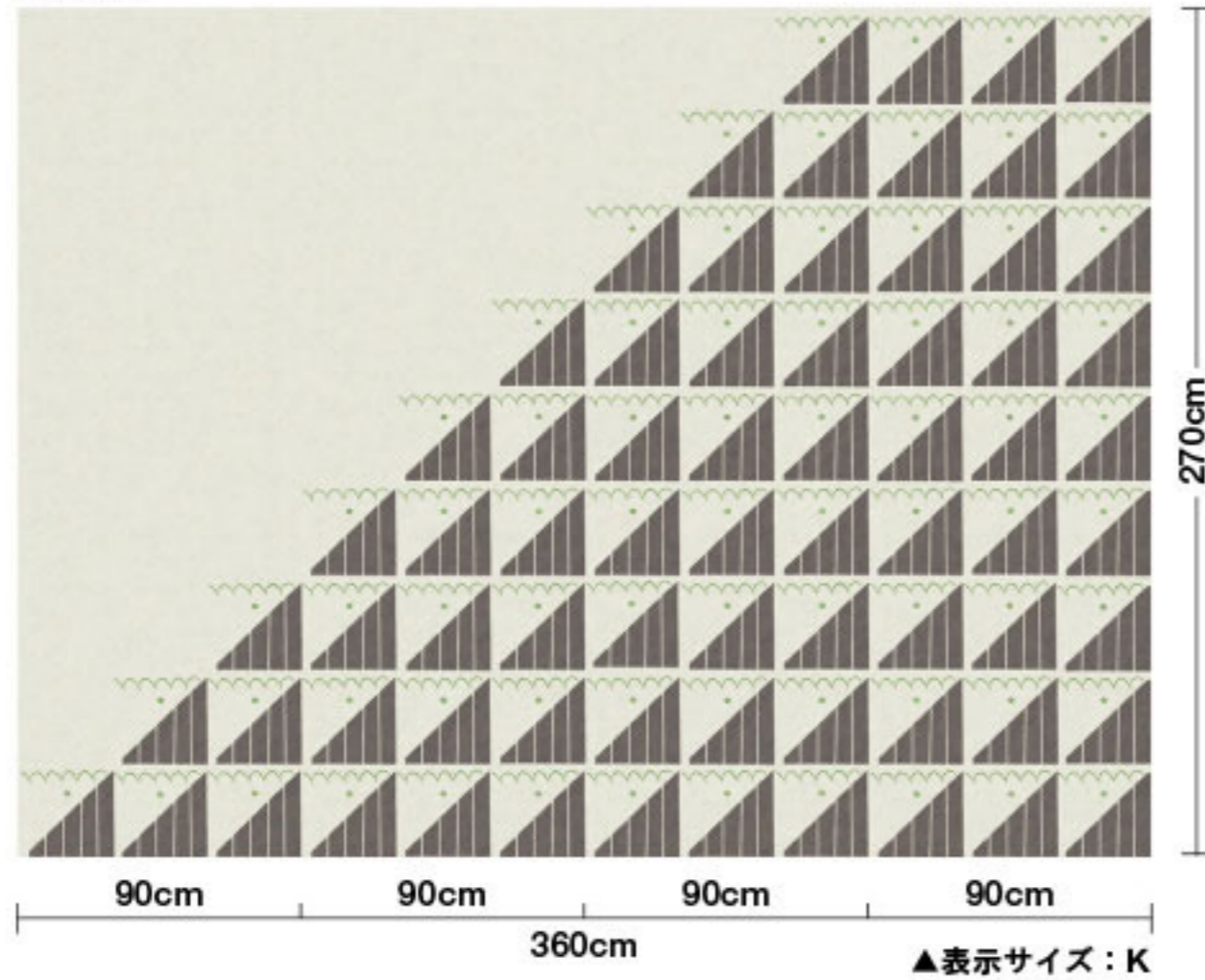

D8179

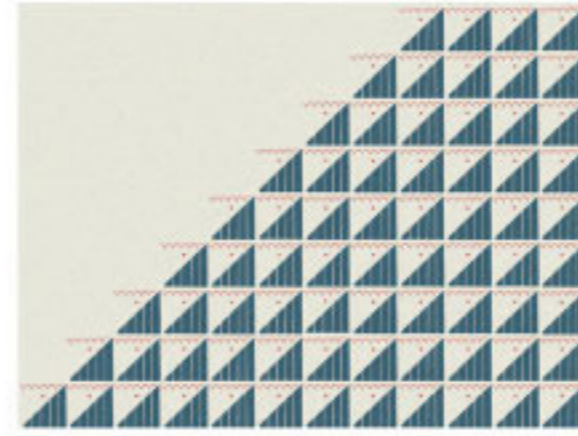

D8180

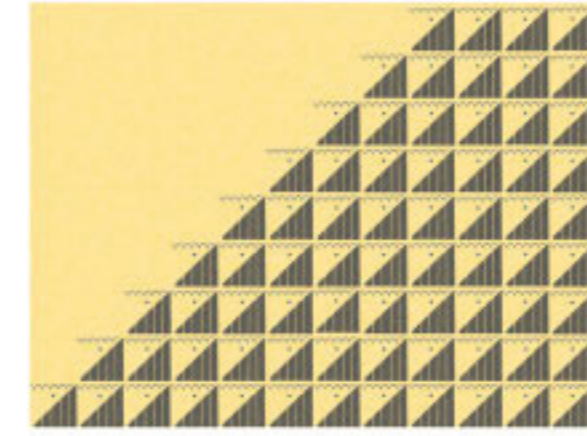

### 『民謡音楽』表紙絵

濃色で表現された三角形は、強弱のレベルを示唆するようなタッチで、さらに三角形の鋭角部分からは曲線が波状に描写されている。雑誌「民謡音楽」の表紙絵は、夢二によって音楽をビジュアル化したような、リズムカルなデザインで彩られた。



**D 専用基材** ※他の一般壁紙には出力できません。

**T 塩ビフラット**  
LW-2457 / 2017will

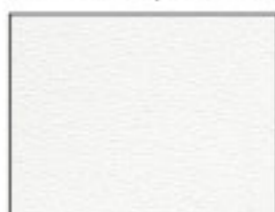

不燃 準不燃  
素材:塩化ビニル  
防火種別 1-4  
出力品価格13,000円/m

**W 塩ビ石目**  
LW-2458 / 2017will



不燃 準不燃  
素材:塩化ビニル  
防火種別 1-4  
出力品価格13,000円/m

**Y 和紙・白**  
LY-14439 / 2013WD



不燃 準不燃  
素材:和紙  
防火種別 1-3  
出力品価格30,000円/m

※生地サンプルは巻末をご覧ください。  
※基材によって出力製品の  
色調が異なります。

**D ご発注の例**

■ご発注の際は必ず ①柄番号 の後に ②基材記号 ③サイズ記号 を順番に明記してください。

●柄番号D8178を基材T(塩ビフラット)、  
サイズK(W360×H270cm)で発注する場合

①柄番号 ②基材記号 ③サイズ記号  
D8178 T K

**D 価格一覧**

| ②基材記号    | ③サイズ記号                   |                            |                          | m価格       |
|----------|--------------------------|----------------------------|--------------------------|-----------|
|          | K サイズ<br>(W360cm×H270cm) | L サイズ<br>(W270cm×H202.5cm) | M サイズ<br>(W180cm×H135cm) |           |
| T 塩ビフラット | ¥140,400                 | ¥79,000                    | ¥35,100                  | ¥13,000/m |
| W 塩ビ石目   | ¥140,400                 | ¥79,000                    | ¥35,100                  | ¥13,000/m |
| Y 和紙     | ¥324,000                 | ¥182,300                   | ¥81,000                  | ¥30,000/m |

**野山**



D8181

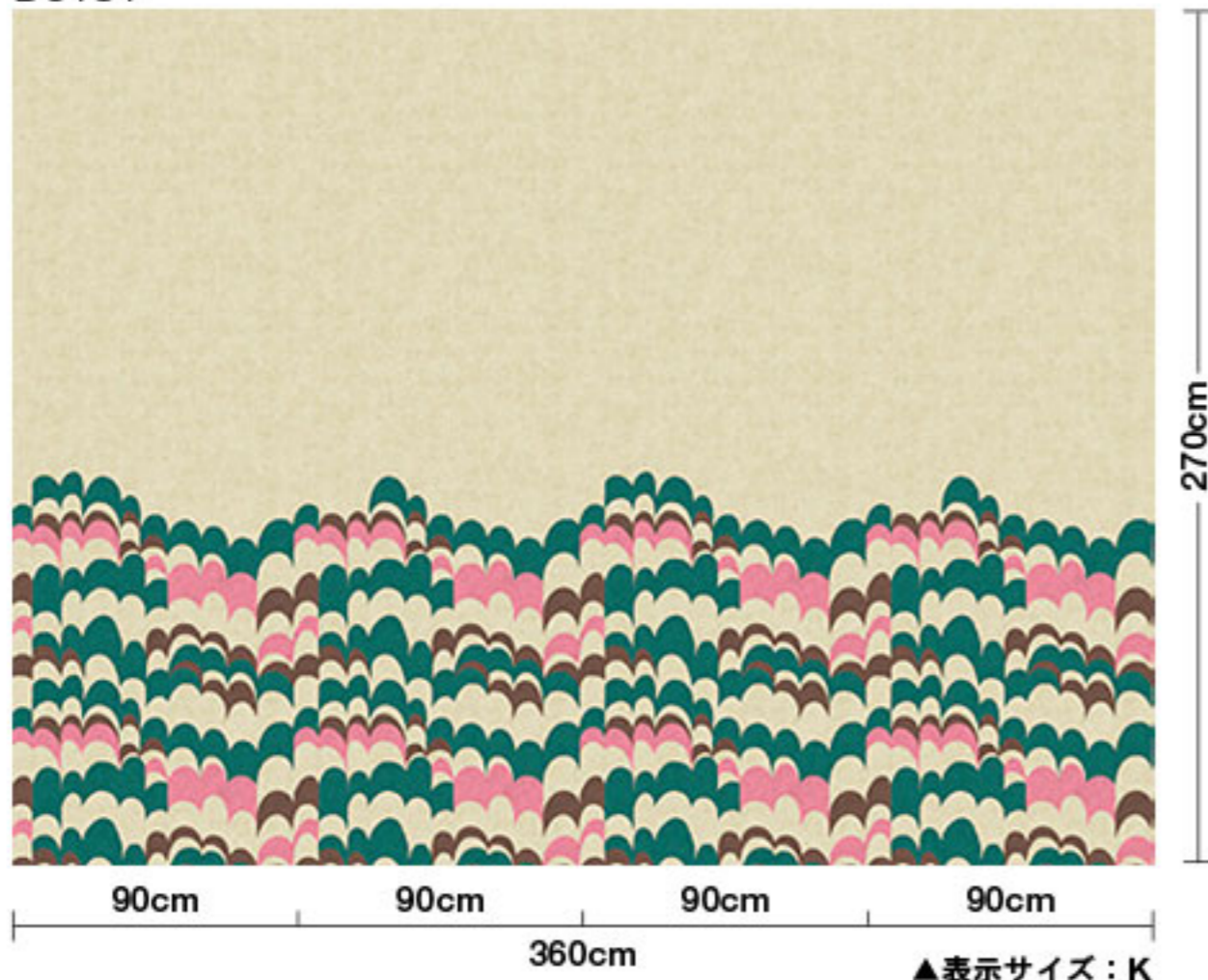

D8182

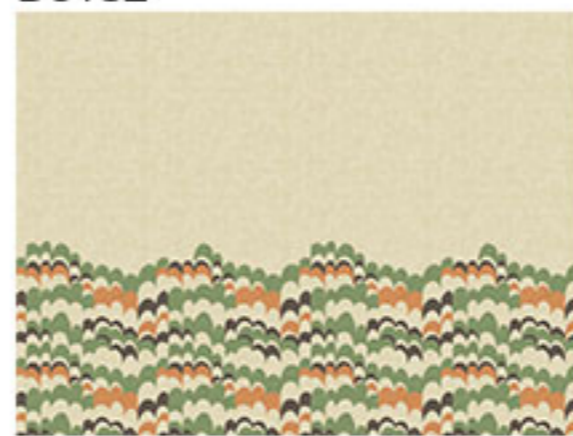

『若草5月号』表紙絵

山なりの曲線が連続し、それが層を成している図案は新緑の野山をイメージしているようで、5月号の表紙絵に似つかわしい鮮明なデザイン。夢二は山を愛した画家で、スケッチや日本画の他にも、時には斬新な表現で山々を描いた。



雪

上下左右エンドレス

D8183

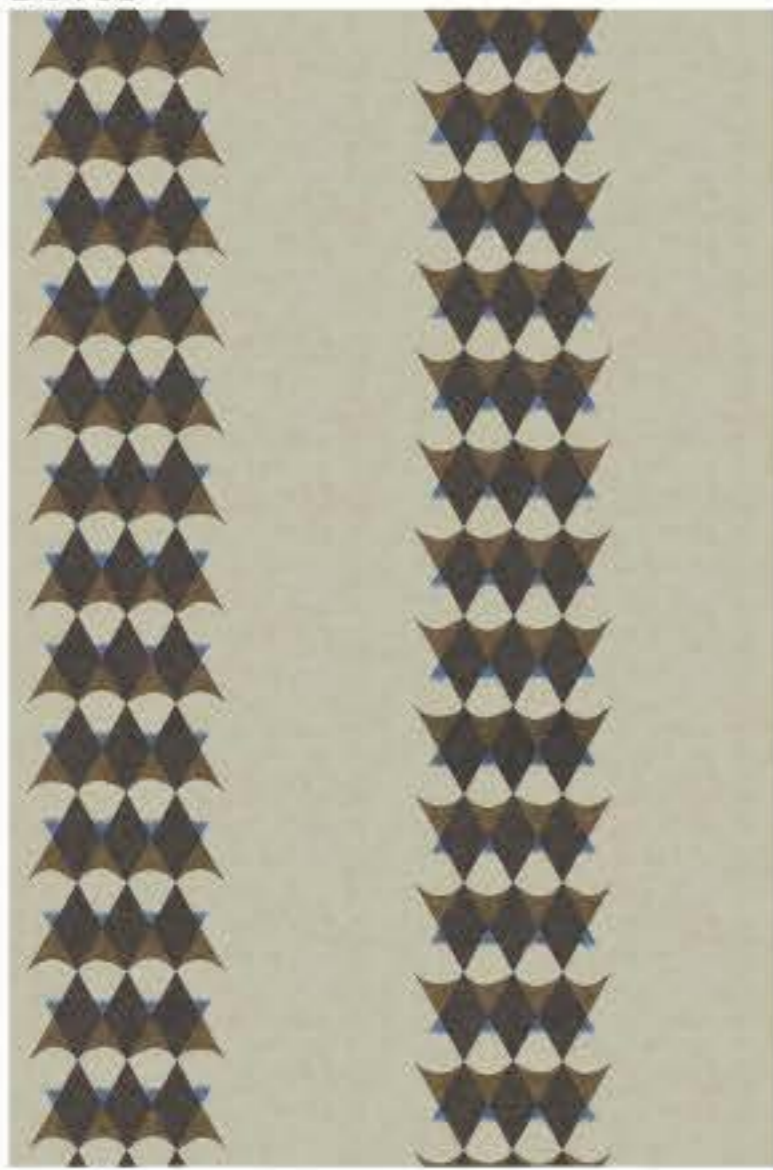

90cm 90cm  
180cm

D8184

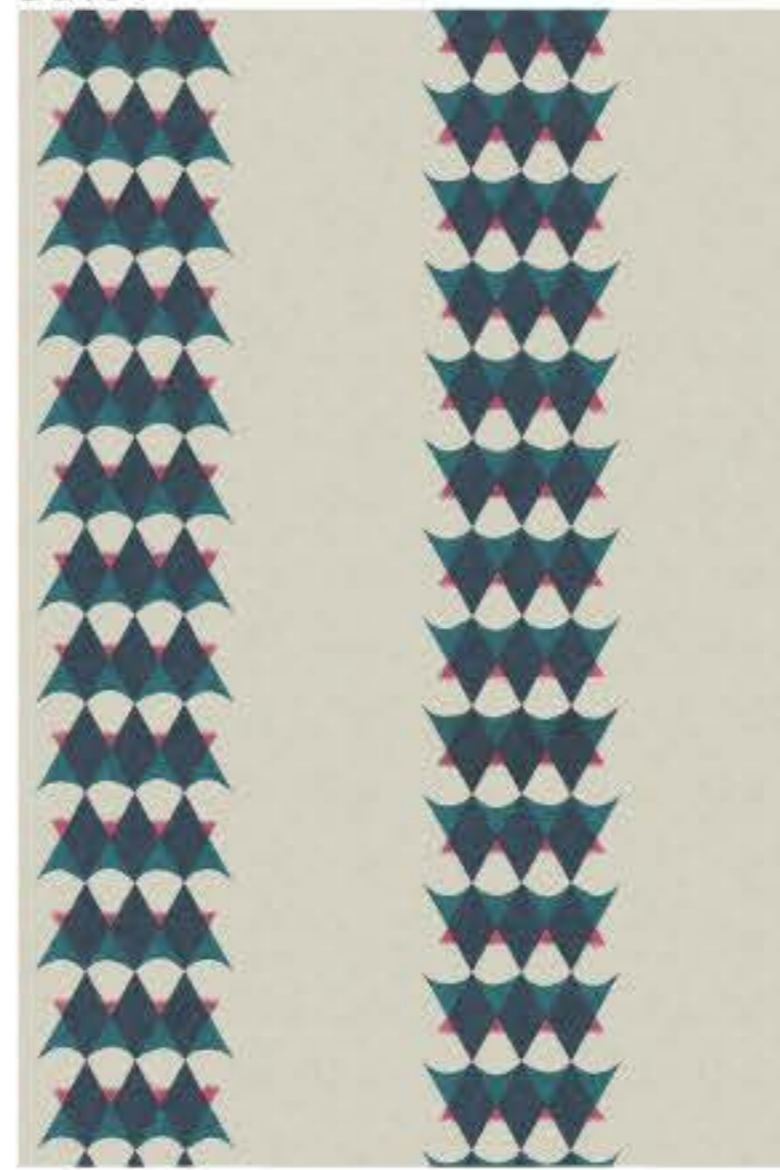

90cm 90cm  
180cm

▲表示サイズ：N

270cm



『若草2月号』表紙絵

「雪」をテーマにした図案は、「若草」1928(昭和3)年2月号の表紙絵を飾った。黒く塗りつぶされたダイヤ型の面と、金・白・水色で構成されたダイヤ型の面が規則的に組み合わさっているが、白色から水色の部分は扇形にデザインされ、画面は動きを伴いながらも静謐なイメージを醸し出している。

たちばな

D8185

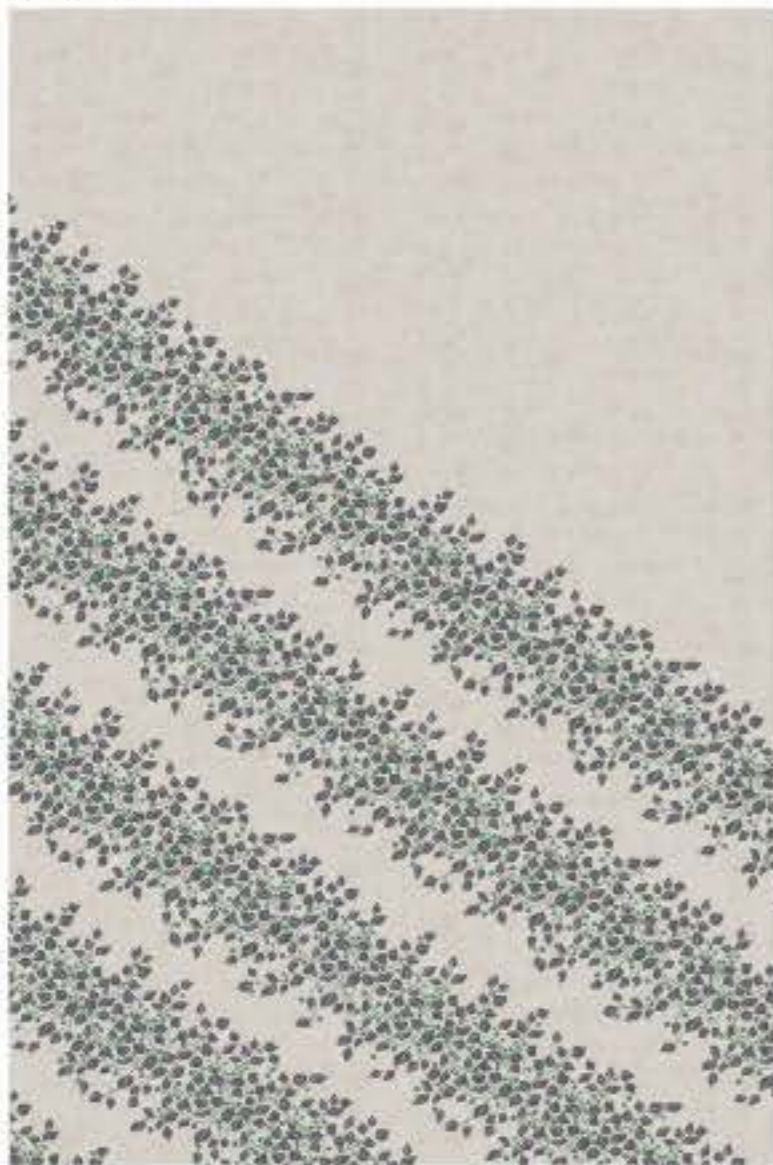

90cm 90cm  
180cm

D8186

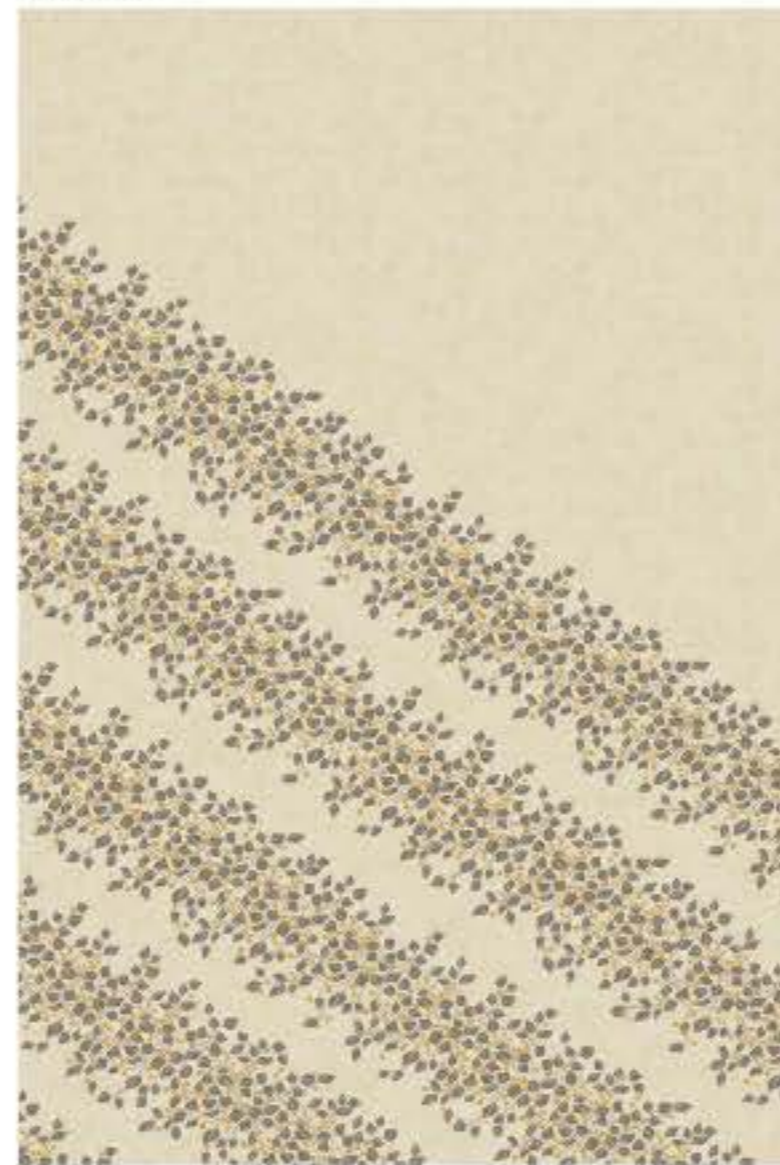

90cm 90cm  
180cm

▲表示サイズ：N

270cm



『新少女5月号』扉絵

『新少女』1915(大正4)年5月号で、扉ページのカットを飾った植物は「たちばな」で、同ページに掲載された福岡県の民謡「黒田節」の三節「花たちばなも匂うなり……」の歌詞に合わせて描かれた。たちばな(橘)は、5~6月頃に白い花が咲き、その後はミカンに似た直径3cmほどの黄色い果実を付ける。

CUSTOM ORDER  
カスタム・オーダー(別注)

デザインフォント 竹久夢二の壁紙 Re:foRm

竹久夢二 独自の世界観を形作る「レタリング」。書籍や楽譜の表紙デザインを構成する重要な要素であった、夢二手描きのアルファベットや数字を、サイン-インテリアとしてご提案します。

A B C D E F G H I J K L M N O P Q R S  
T U V W X Y Z 0 1 2 3 4 5 6 7 8 9

フロア表示の例

2 F



**D 専用基材** ※他の一般壁紙には出力できません。

**T 塩ビフラット**  
LW-2457 / 2017will

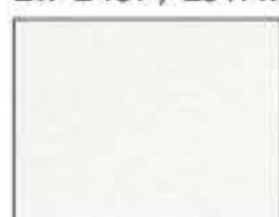

**不燃 準不燃**  
素材：塩化ビニル  
防火種別 1-4  
出力品価格13,000円/m

**W 塩ビ石目**  
LW-2458 / 2017will



**不燃 準不燃**  
素材：塩化ビニル  
防火種別 1-4  
出力品価格13,000円/m

**Y 和紙・白**  
LY-14439 / 2013WD



**不燃 準不燃**  
素材：和紙  
防火種別 1-3  
出力品価格30,000円/m

※生地サンプルは巻末をご覧ください。  
※基材によって出力製品の  
色調が異なります。

**D ご発注の例**

■ご発注の際は必ず ①柄番号 の後に ②基材記号 ③サイズ記号 を順番に明記してください。

●柄番号D8183を基材T(塩ビフラット)、  
サイズN(W180×H270cm)で発注する場合

①柄番号 ②基材記号 ③サイズ記号  
D8183 T N

**D 価格一覧**

| ②基材記号 | ③サイズ記号 | N サイズ<br>(W180cm×H270cm) | O サイズ<br>(W180cm×H189cm) | P サイズ<br>(W90cm×H135cm) | m価格       |
|-------|--------|--------------------------|--------------------------|-------------------------|-----------|
| T     | 塩ビフラット | ¥70,200                  | ¥49,200                  | ¥17,600                 | ¥13,000/m |
| W     | 塩ビ石目   | ¥70,200                  | ¥49,200                  | ¥17,600                 | ¥13,000/m |
| Y     | 和紙     | ¥162,000                 | ¥113,400                 | ¥40,500                 | ¥30,000/m |



D8185T(カスタム/H270cm デザインフォント仕様)

**■ デザインフォントのご注意点**

- 「デザイン フォント」は、「デジタル・デコ 竹久夢二の壁紙」と組み合わせてのみ、カスタム・オーダー(別注)にて承ります。
- 「デザイン フォント」は、デジタル・デコの他のブランド・デザインと組み合わせる事は出来ません。  
また、一般の壁紙に出力する事は出来ません。
- 複雑なデータ加工・調整・試作等が必要な場合は、別途費用・納期がかかります。  
カスタム・オーダー(別注)に関するご相談・お見積りのご依頼は、リリカラ各支店・営業所までお問い合わせください。

わらび

D8187



かぶ

D8188



どくだみ

D8189



たんぽぽ

D8190



ゆり

D8191



いなりやま

D8192



あらしやま

D8193



やまなみ

D8194



左：D8192YF 右：D8193YF

絵封筒 大正期

和紙に木版色刷りによって様々な図案があらわれた「絵封筒」は、明治から昭和初期にかけて流行しました。夢二は草花、小動物、京名所を題材にして、水彩で原画を制作しました。絵封筒では題材をシンプルに捉え、淡い色遣いを施していることが特徴です。夢二が手掛けた原画は、職人である彫師(ほりし)と摺師(すりし)の手を経て木版で仕上げられ、最後に封筒として形が整えられました。絵封筒は表面に図案が刷られています。現在の封筒と同じように切手を貼り、宛名をしたためて郵送されていました。実用品ながら、絵封筒は趣味性の高い手工芸品として人気が高く、収集していた人も多かったようです。

基本出力サイズ  
単位：cm

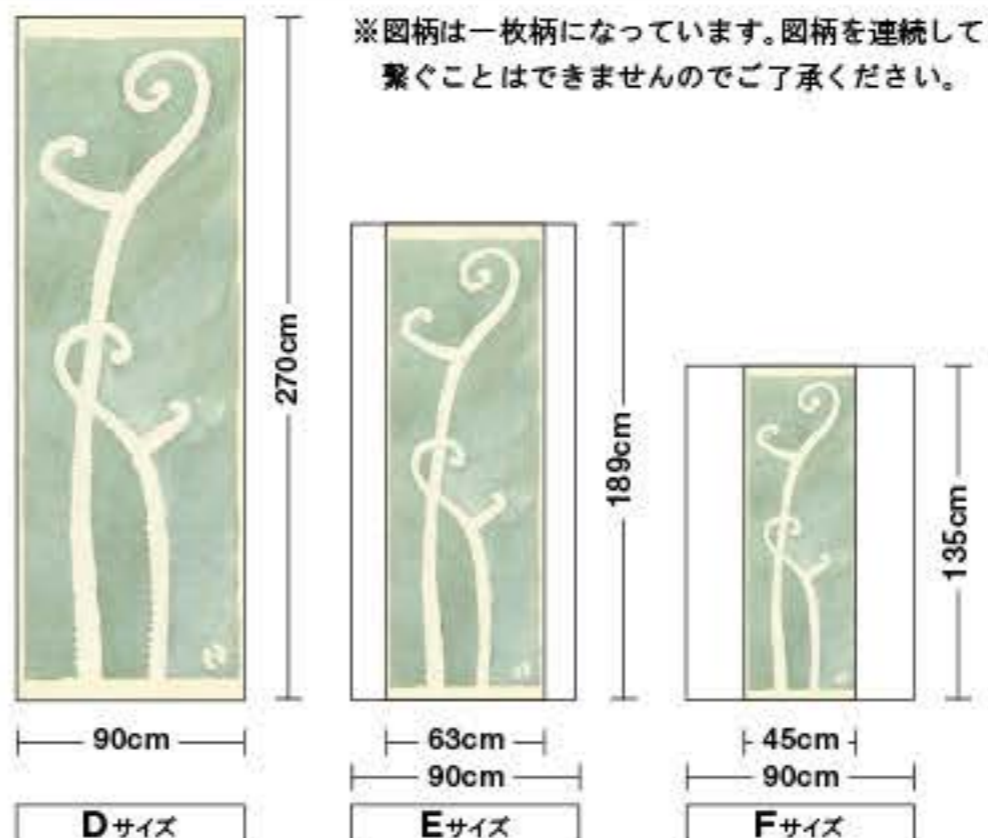

- Dサイズ** 基準サイズ:100% (W90 × H270)
- Eサイズ** 柄縮小率:70% (W90 × H189)
- Fサイズ** 柄縮小率:50% (W90 × H135)

**D 専用基材** ※他の一般壁紙には出力できません。

**T 塩ビフラット**  
LW-2457 / 2017will



不燃 準不燃  
基材：塩化ビニル  
防火種別 1-4  
出力品価格13,000円/m

**W 塩ビ石目**  
LW-2458 / 2017will



不燃 準不燃  
基材：塩化ビニル  
防火種別 1-4  
出力品価格13,000円/m

**Y 和紙・白**  
LY-14439 / 2013WD



不燃 準不燃  
基材：和紙  
防火種別 1-3  
出力品価格30,000円/m

※生地サンプルは巻末をご覧ください。  
※基材によって出力製品の  
色調が異なります。

**D ご発注の例**

■ご発注の際は必ず ①柄番号 の後に ②基材記号 ③サイズ記号 を順番に明記してください。

●柄番号D8187を基材T(塩ビフラット)、  
サイズD(W90×H270cm)で発注する場合

①柄番号 ②基材記号 ③サイズ記号  
D8187 T D

**D 価格一覧**

| ②基材記号 | ③サイズ記号 | D サイズ<br>(W90cm×H270cm) | E サイズ<br>(W90cm×H189cm) | F サイズ<br>(W90cm×H135cm) | m価格       |
|-------|--------|-------------------------|-------------------------|-------------------------|-----------|
| T     | 塩ビフラット | ¥35,100                 | ¥24,600                 | ¥17,600                 | ¥13,000/m |
| W     | 塩ビ石目   | ¥35,100                 | ¥24,600                 | ¥17,600                 | ¥13,000/m |
| Y     | 和紙     | ¥81,000                 | ¥56,700                 | ¥40,500                 | ¥30,000/m |

# 竹久夢二の壁紙 Re:foRm

古きよきをあたらしく - 竹久夢二のグラフィックデザイナー -



憂いを含んだ独特の世界観の『夢二式美人画』で広く知られ、今なお人びとを魅了し続ける作家、竹久夢二。

竹久夢二の活動は絵画の世界にとどまらず、書籍装丁や装画、千代紙や手ぬぐいなどの日用雑貨などグラフィックデザイナーとしての優れた仕事を数多くのこしています。

そんな竹久夢二のグラフィックを現代の暮らしに息づかせる活動が、アートディレクター・セキユリヲによる『Re:foRm』。

「夢二が今の時代に生きていたなら、どんな壁紙をデザインしただろう」東京・根津の竹久夢二美術館監修のもと、セキユリヲとリリカラが創り出す、竹久夢二の壁紙コレクションです。

## 竹久夢二 Yumeji Takehisa

画家、詩人。明治17年生まれ、昭和9年没。本名は茂次郎。「夢二式美人画」によって広く名が知られる。絵画のみならずデザイン分野にも多彩な作品を残す一方で、詩や童謡、童話の創作にも才能を発揮。激動の時代の中、社会の流行や人びとの浮き沈みを巧みに作品へ反映させ、「大正ロマン」の象徴となった文化人の一人である。

## 竹久夢二美術館 Takehisa Yumeji Museum

今なお昔の風情を留める東京、本郷の地に建ち、都内で夢二作品を鑑賞できる唯一の美術館。「夢二式美人画」から、モダンな表現を試みたデザイン作品まで、幅広く大正ロマンの世界を楽しむことができる。

東京都文京区弥生2-4-2 tel 03-5689-0462 website <http://www.yayoi-yumeji-museum.jp/>

## セキユリヲ Yuriwo Seki

植物、心象風景などからやわらかくあたたかな図案をつくるデザイナー。古きよきをあたらしく、をテーマに国内の伝統工芸や地場産業の技術を生かしたものづくりを行う「サルビア」を主宰。雑誌や書籍、ショップのビジュアルディレクションなど、アートディレクターとしても幅広く活躍している。

website <http://www.salvia.jp>

# MORRIS & Co

芸術の創造で一番大事なこと  
そして人が憧れるものは何かと聞かれれば、  
私は“美しい家”と答えるだろう。

ウィリアム・モリス

## Morris Mural Collection モリス ミュール コレクション

壁画・天井画を意味する“Mural”は、MORRIS & Co.ブランドの代表的なクラシックパターンを  
現代のホテル・パブリック空間にご提案する新しいコレクションです。



固定リピート タテ 79.6cm ヨコ 90cm

# Acorn エイコーン

designed by William Morris / 1879

D8195 Indigo

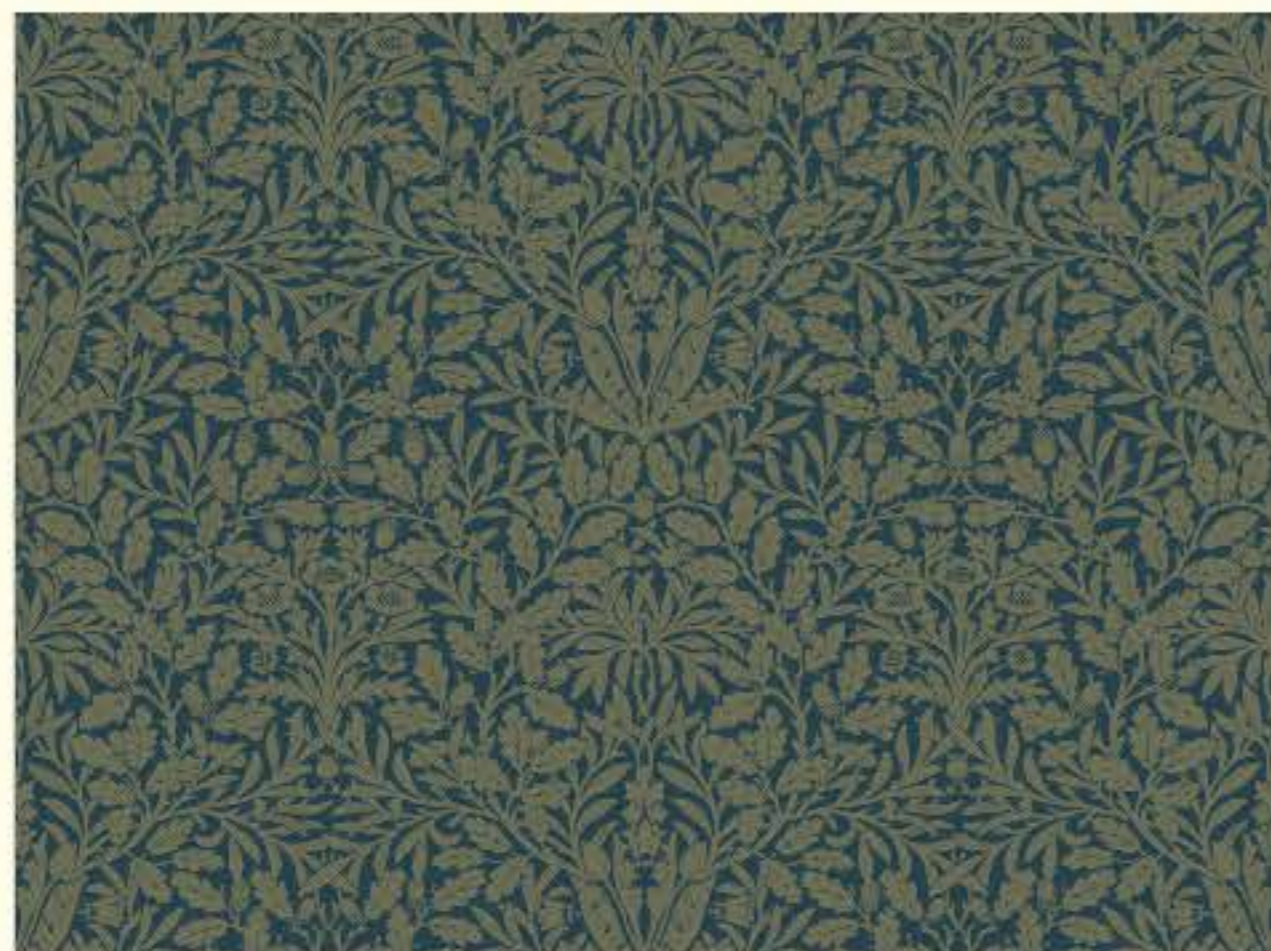

90cm 180cm 90cm

D8196 Alabaster



90cm 180cm 90cm

135cm

▲表示サイズ：M

固定リピート タテ 76.7cm ヨコ 90cm

# Willow ウィロー

designed by William Morris / 1874

D8197 Leaf

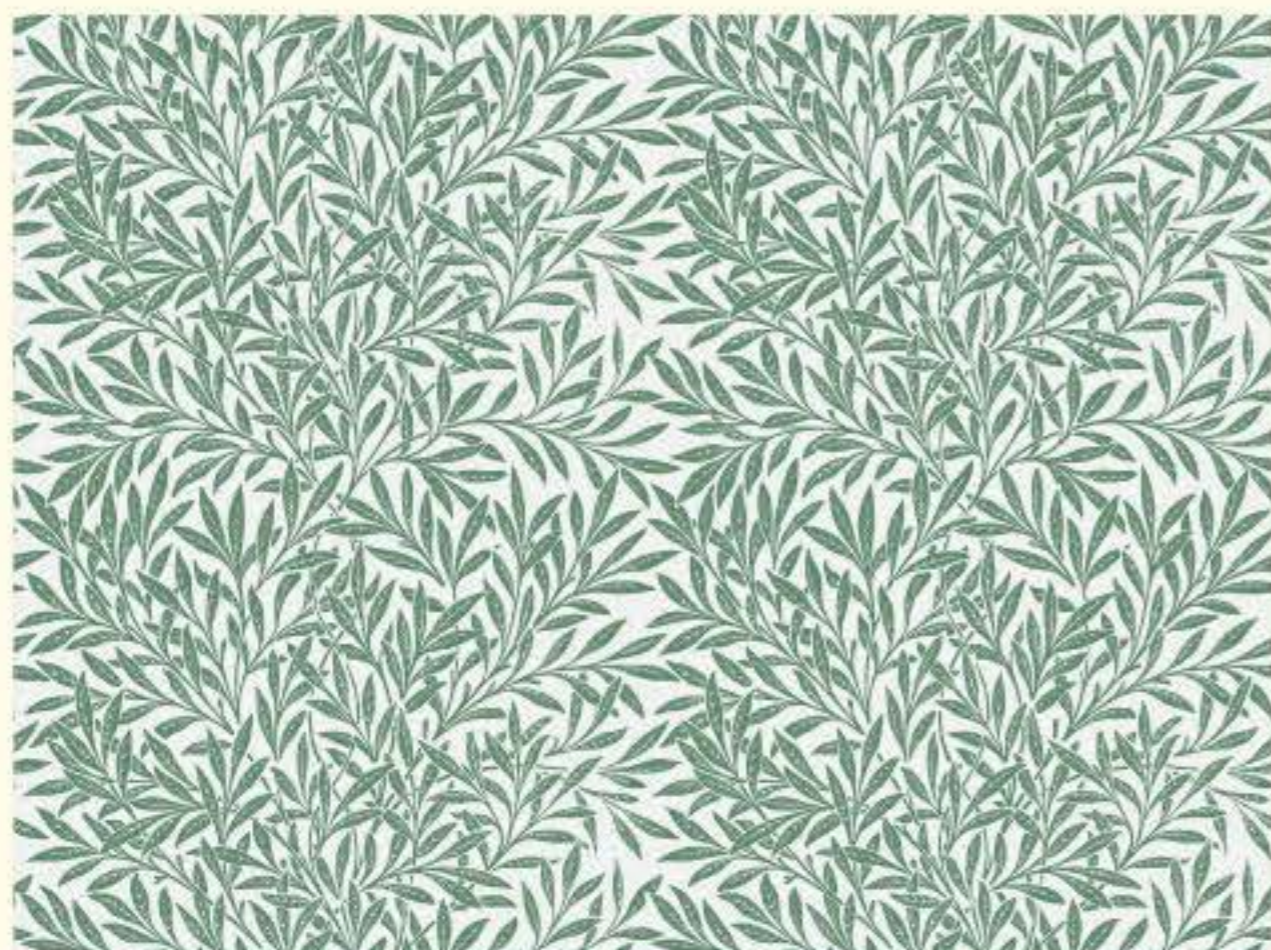

90cm 180cm 90cm

D8198 Brown



90cm 180cm 90cm

135cm

▲表示サイズ：M

## Information

### ■固定リピートについて

固定リピート  
タテ 00cm ヨコ 00cm

- ・モリス ミューラル コレクションは「固定リピート」です。K・L・Mの基本出力サイズでご発注頂くと、各柄のリピートサイズで連続します。
- ・リピートサイズの拡大・縮小はカスタムオーダー（別注）にて承ります。

Kサイズ

Lサイズ

Mサイズ

D8204

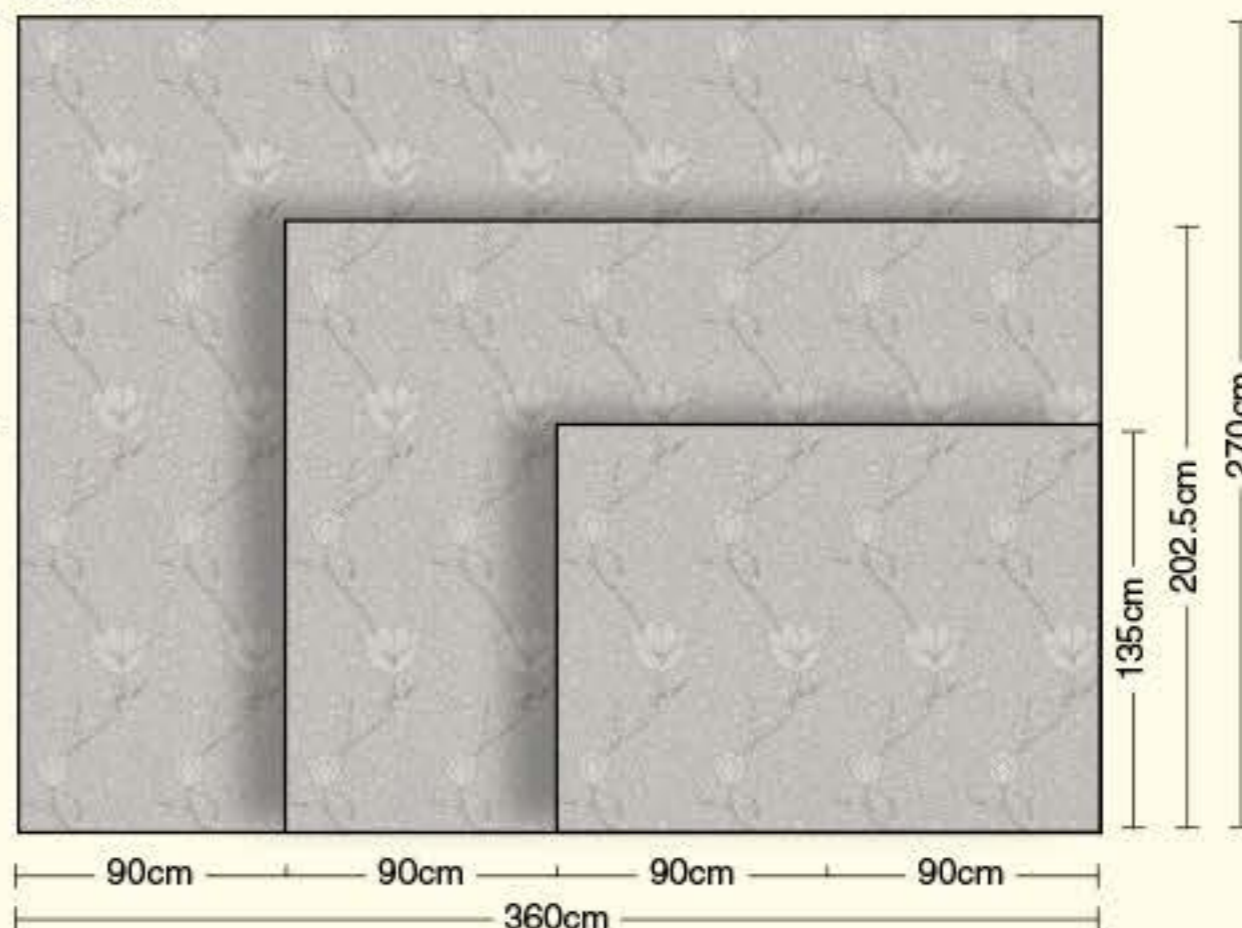

# Standen スタンデン

designed by Sanderson Design Studio

固定リピート

タテ 52.6cm ヨコ 90cm

D8199

Navy



90cm 180cm 90cm

D8200

Darkoak

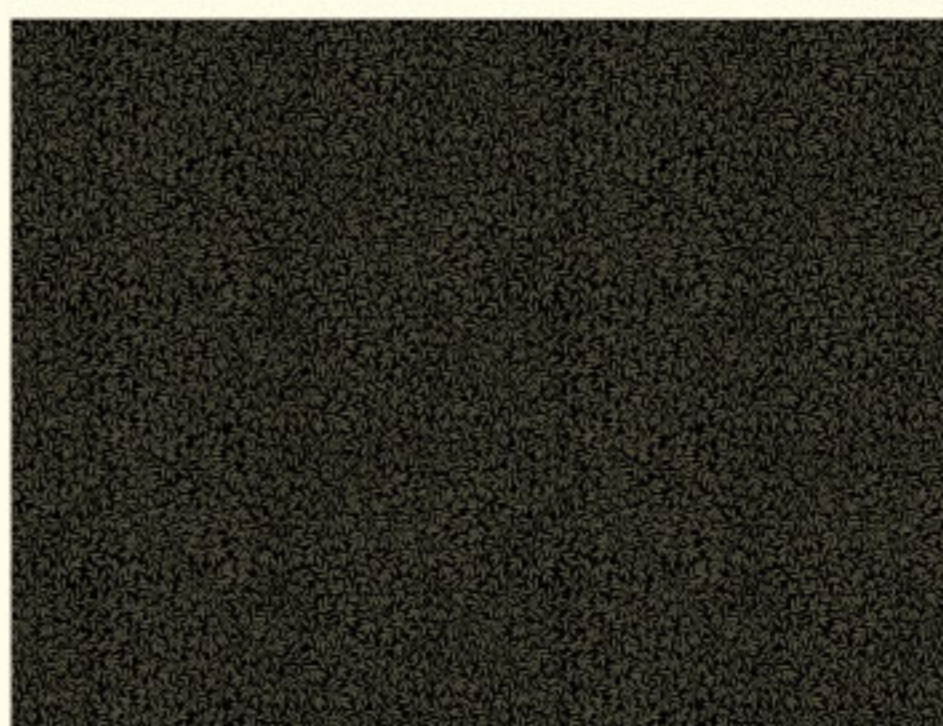

90cm 180cm 90cm

▲表示サイズ：M

135cm



# Bird & Anemone バード & アネモネ

designed by William Morris / 1882

固定リピート

タテ 114.7cm ヨコ 45cm

D8201

Mulberry

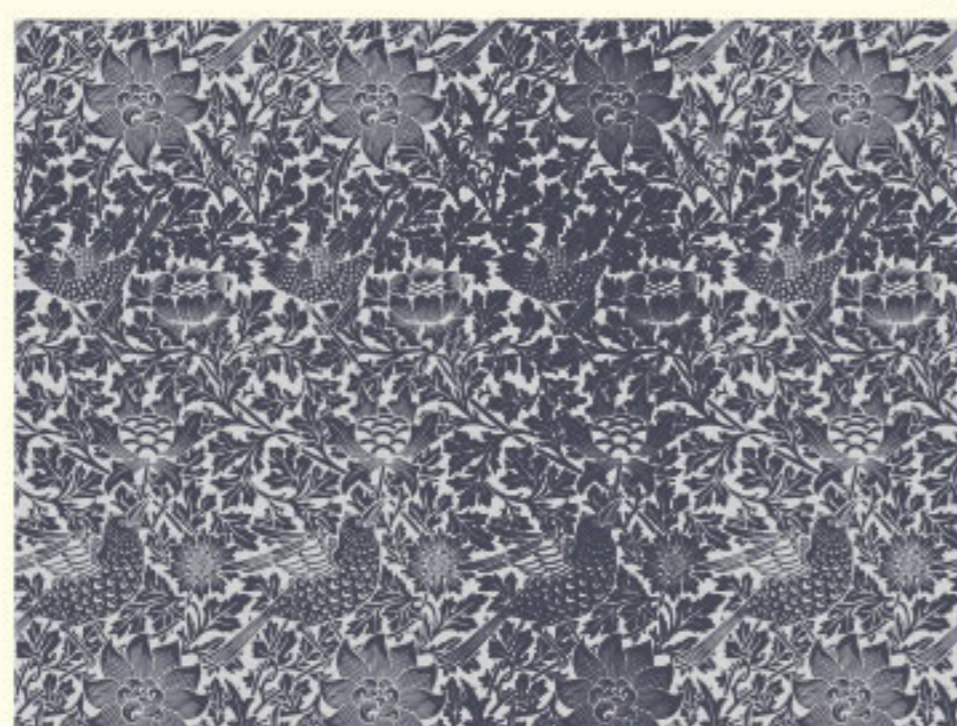

90cm 180cm 90cm

D8202

Slate

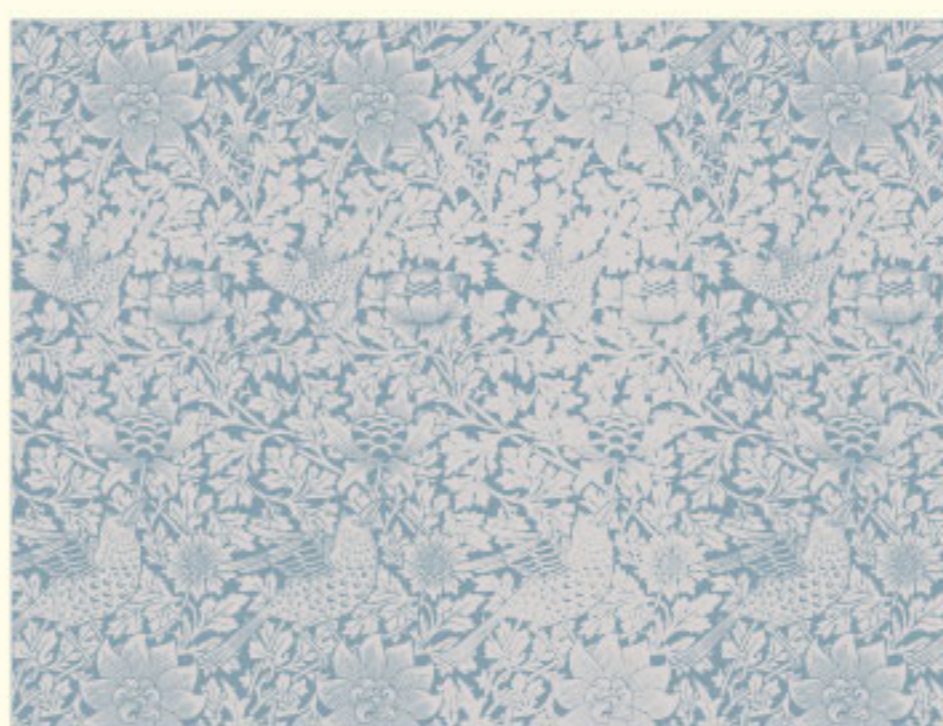

90cm 180cm 90cm

▲表示サイズ：M

135cm



**D 専用基材** ※他の一般壁紙には出力できません。

**T 塩ビフラット**

LW-2457 / 2017will

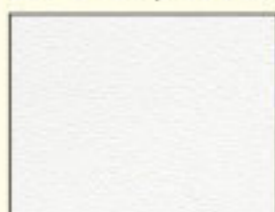

不燃 準不燃

素材:塩化ビニル  
防火種別 1-4  
出力品価格13,000円/m

**W 塩ビ石目**

LW-2458 / 2017will



不燃 準不燃

素材:塩化ビニル  
防火種別 1-4  
出力品価格13,000円/m

**Y 和紙・白**

LY-14439 / 2013WD



不燃 準不燃

素材:和紙  
防火種別 1-3  
出力品価格30,000円/m

※生地サンプルは巻末をご覧ください。

※基材によって出力製品の色調が異なります。

**D ご発注の例**

■ご発注の際は必ず ①柄番号 の後に ②基材記号 ③サイズ記号 を順番に明記してください。

●柄番号D8195を基材T(塩ビフラット)、  
サイズK(W360×H270cm)で発注する場合

①柄番号 ②基材記号 ③サイズ記号  
D8195 T K

**D 価格一覧**

| ②基材記号 | ③サイズ記号 | K サイズ<br>(W360cm×H270cm) | L サイズ<br>(W270cm×H202.5cm) | M サイズ<br>(W180cm×H135cm) | m価格       |
|-------|--------|--------------------------|----------------------------|--------------------------|-----------|
| T     | 塩ビフラット | ¥140,400                 | ¥79,000                    | ¥35,100                  | ¥13,000/m |
| W     | 塩ビ石目   | ¥140,400                 | ¥79,000                    | ¥35,100                  | ¥13,000/m |
| Y     | 和紙     | ¥324,000                 | ¥182,300                   | ¥81,000                  | ¥30,000/m |

**Garden Tulip** ガーデン チューリップ

designed by William Morris / 1885

固定リピート

タテ 80.5cm ヨコ 45cm

D8203

Black

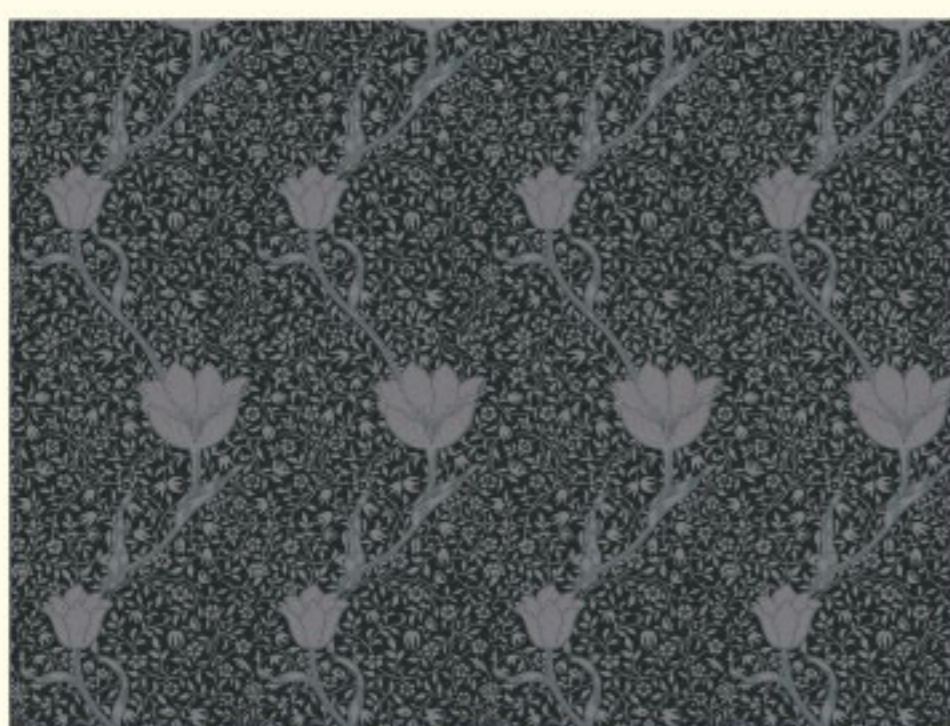

90cm 90cm  
180cm

D8204

Clay



90cm 90cm  
180cm

135cm



▲表示サイズ：M



## Bexleyheath ベクスリーヒース

Size : K · L · M

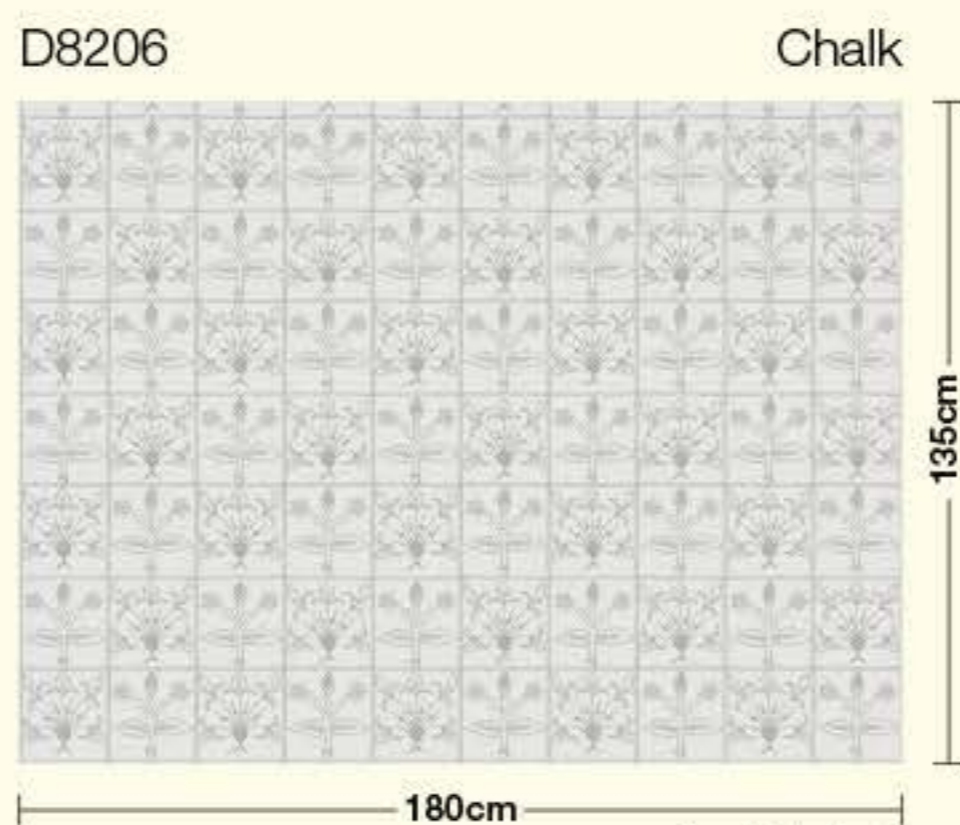
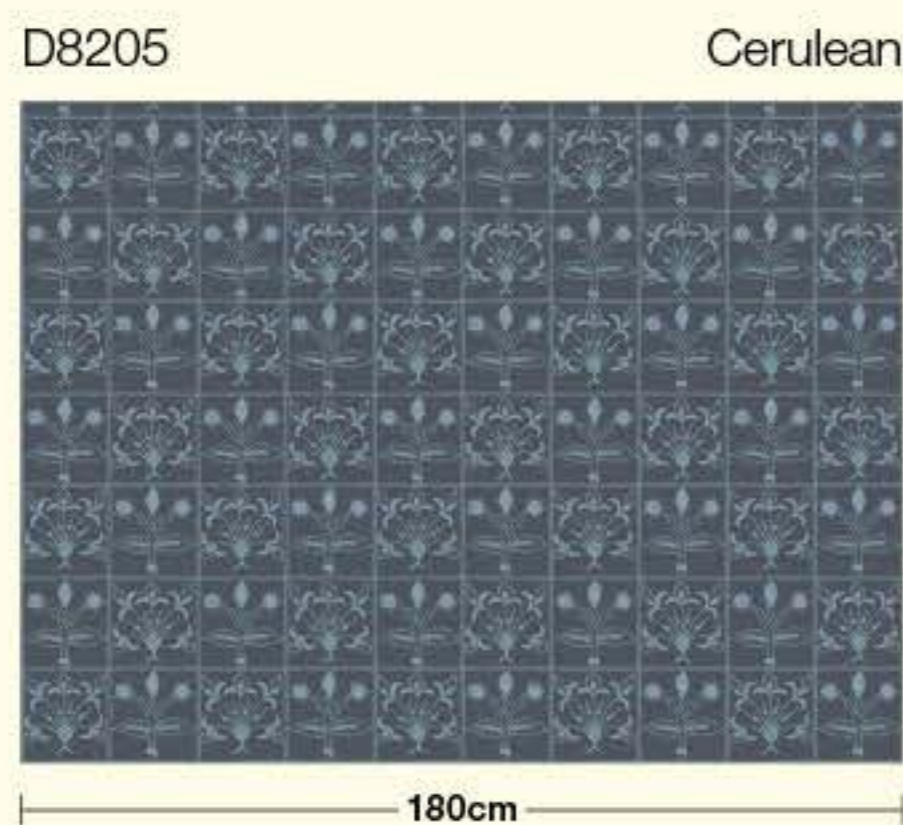

▲表示サイズ：M

固定リピート

タテ 37.5cm ヨコ 36cm



## Indian インディアン

Size : K · L · M

designed by William Morris / 1868



▲表示サイズ：M

固定リピート

タテ 113.8cm ヨコ 90cm



## Medway メッドウェイ

Size : K · L · M

designed by Sanderson Design Studio

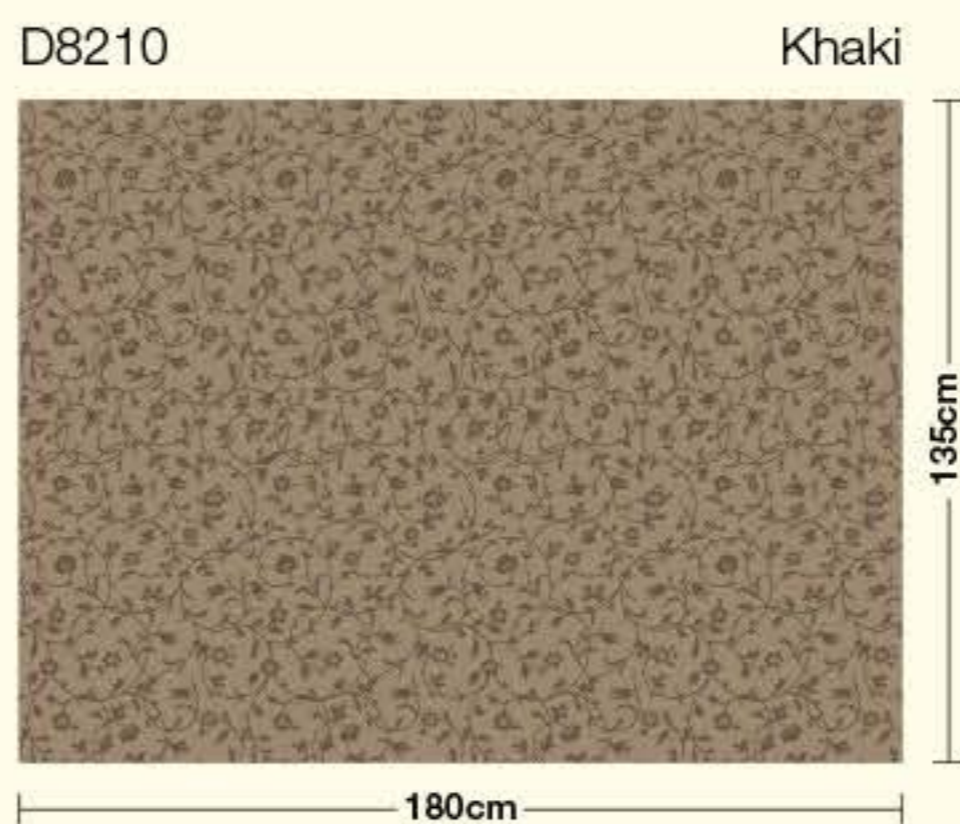
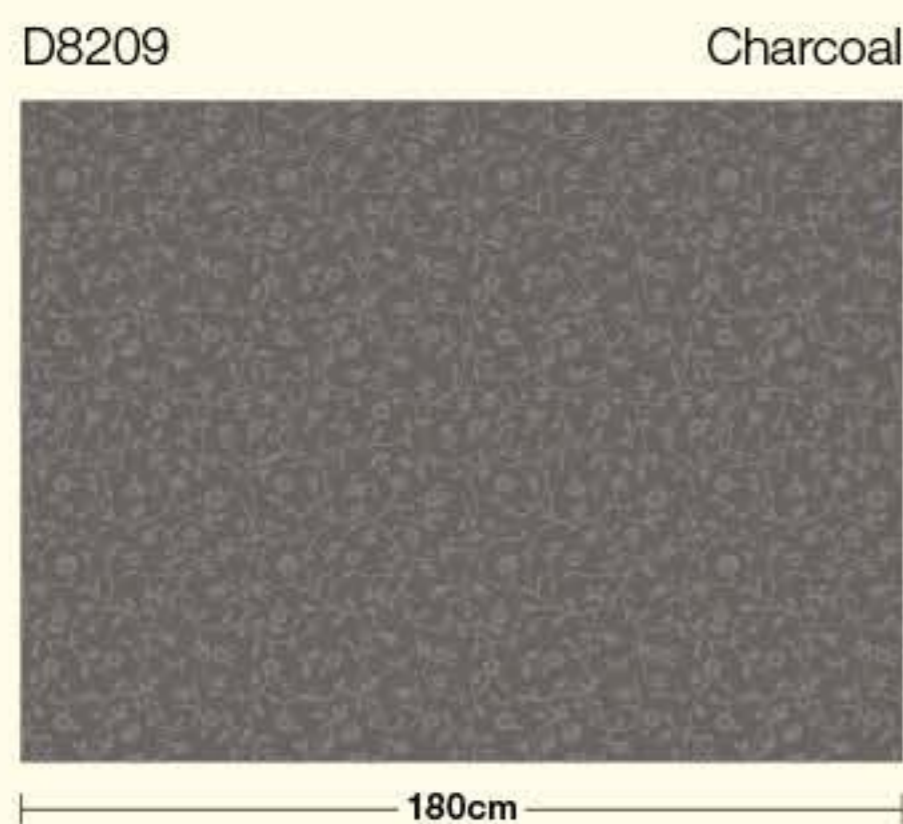

▲表示サイズ：M

固定リピート

タテ 79.3cm ヨコ 45cm



## Sunflower etch サンフラワー

Size : K · L · M

designed by Sanderson Design Studio

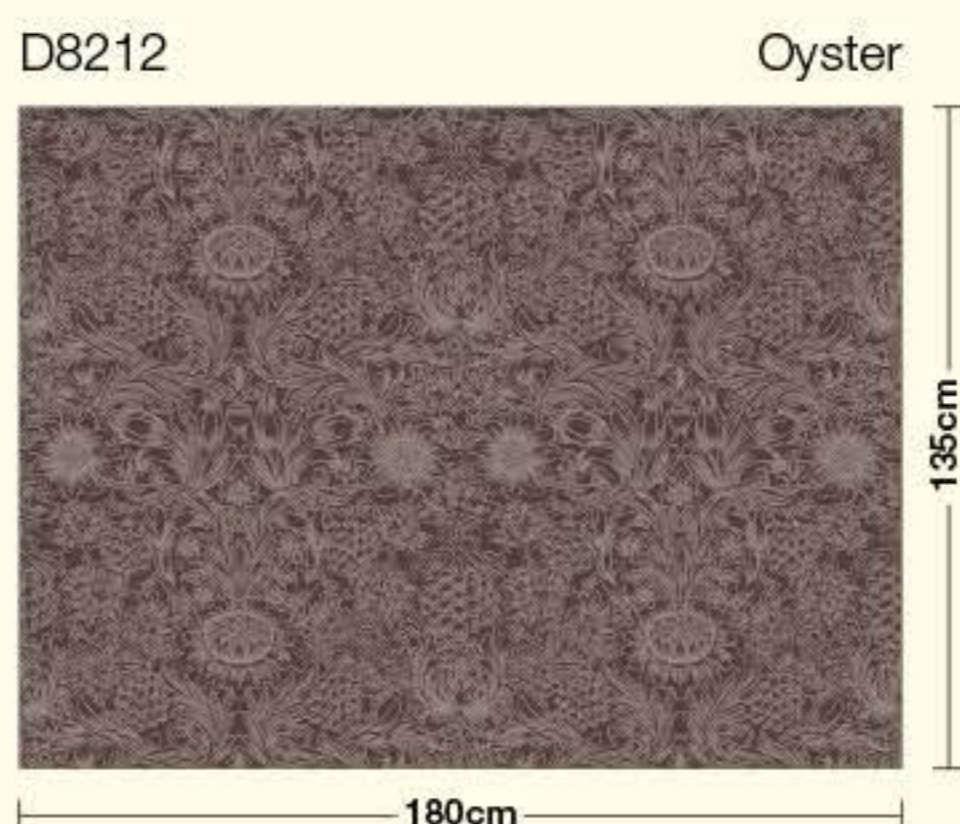
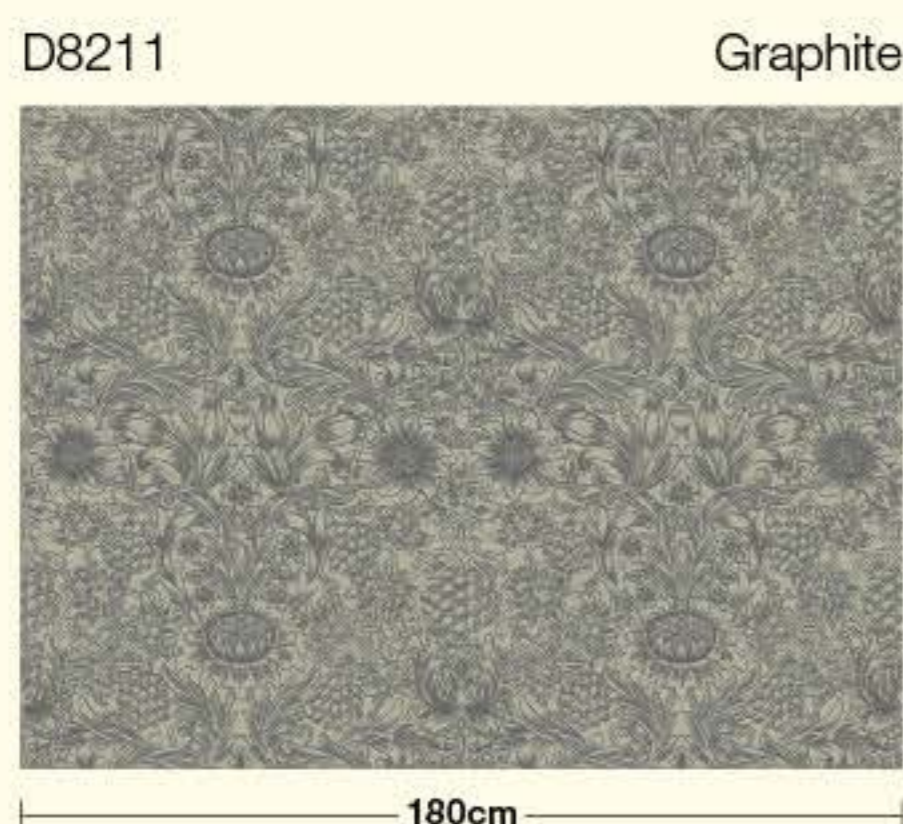

▲表示サイズ：M

固定リピート

タテ 78.5cm ヨコ 90cm





**D 専用基材** ※他の一般壁紙には出力できません。

**T 塩ビフラット**  
LW-2457 / 2017will

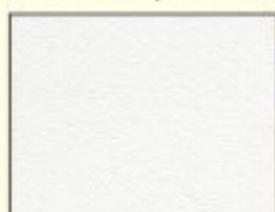

**不燃 準不燃**  
素材:塩化ビニル  
防火種別 1-4  
出力品価格13,000円/m

**W 塩ビ石目**  
LW-2458 / 2017will



**不燃 準不燃**  
素材:塩化ビニル  
防火種別 1-4  
出力品価格13,000円/m

**Y 和紙・白**  
LY-14439 / 2013WD



**不燃 準不燃**  
素材:和紙  
防火種別 1-3  
出力品価格30,000円/m

※生地サンプルは巻末をご覧ください。  
※基材によって出力製品の  
色調が異なります。

**D ご発注の例**

■ご発注の際は必ず ①柄番号 の後に ②基材記号 ③サイズ記号 を順番に明記してください。

●柄番号D8213を基材T(塩ビフラット)、  
サイズD(W90×H270cm)で発注する場合

①柄番号 ②基材記号 ③サイズ記号  
D8213 T D

**D 価格一覧** ※K・L・Mサイズの価格はP.61をご参照ください。

| ②基材記号 | ③サイズ記号 | D サイズ<br>(W90cm×H270cm) | E サイズ<br>(W90cm×H189cm) | F サイズ<br>(W90cm×H135cm) | m価格       |
|-------|--------|-------------------------|-------------------------|-------------------------|-----------|
| T     | 塩ビフラット | ¥35,100                 | ¥24,600                 | ¥17,600                 | ¥13,000/m |
| W     | 塩ビ石目   | ¥35,100                 | ¥24,600                 | ¥17,600                 | ¥13,000/m |
| Y     | 和紙     | ¥81,000                 | ¥56,700                 | ¥40,500                 | ¥30,000/m |

**Tapestry Designs**

タペストリーデザイン

Size : D・E・F

The Orange Tree  
オレンジの木  
D8213



80cm  
90cm

The Plum Tree  
プラムの木  
D8214



80cm  
90cm

The Pear Tree  
梨の木  
D8215



68cm  
90cm

55cm  
160cm  
270cm  
55cm



左: D8213TD 右: D8214TD



## Daisy

デイジー

リピート: 20 ↔ 14.7cm

D8216 白



118cm(巾なり)

## Bexleyheath

ベクスリーヒース

リピート: 24.6 ↔ 23.6cm

D8217 白

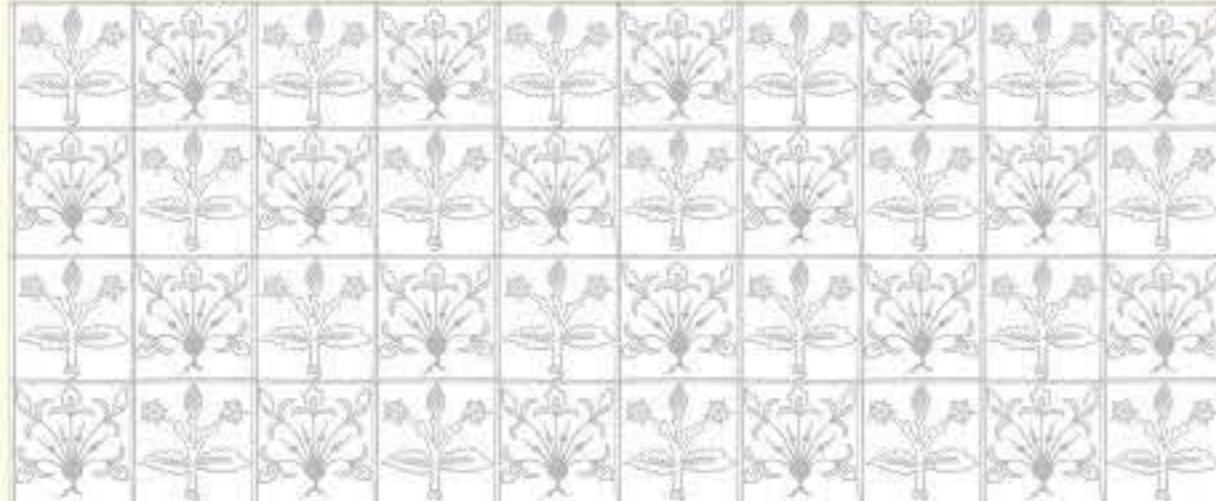

118cm(巾なり)

## Willow

designed by William Morris / 1874

ウィロー

リピート: 50.3 ↔ 59cm

D8218 白 / D8219 グレー



118cm(巾なり)

## Standen

designed by Sanderson Design Studio

スタンデン

リピート: 34.5 ↔ 59cm

D8222 白 / D8223 グレー

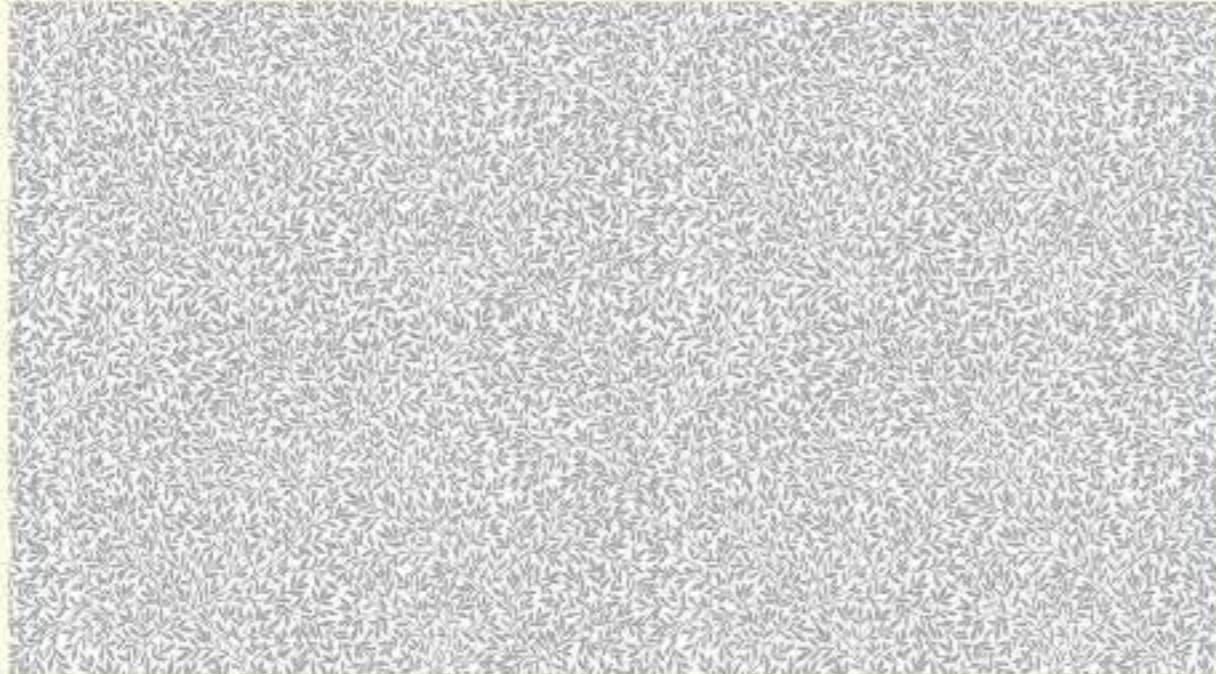

118cm(巾なり)



D8217(クリアエンボス)

## Garden Tulip

designed by William Morris / 1885

ガーデン チューリップ

リピート: 52.8 ↔ 29.5cm

D8220 白 / D8221 グレー

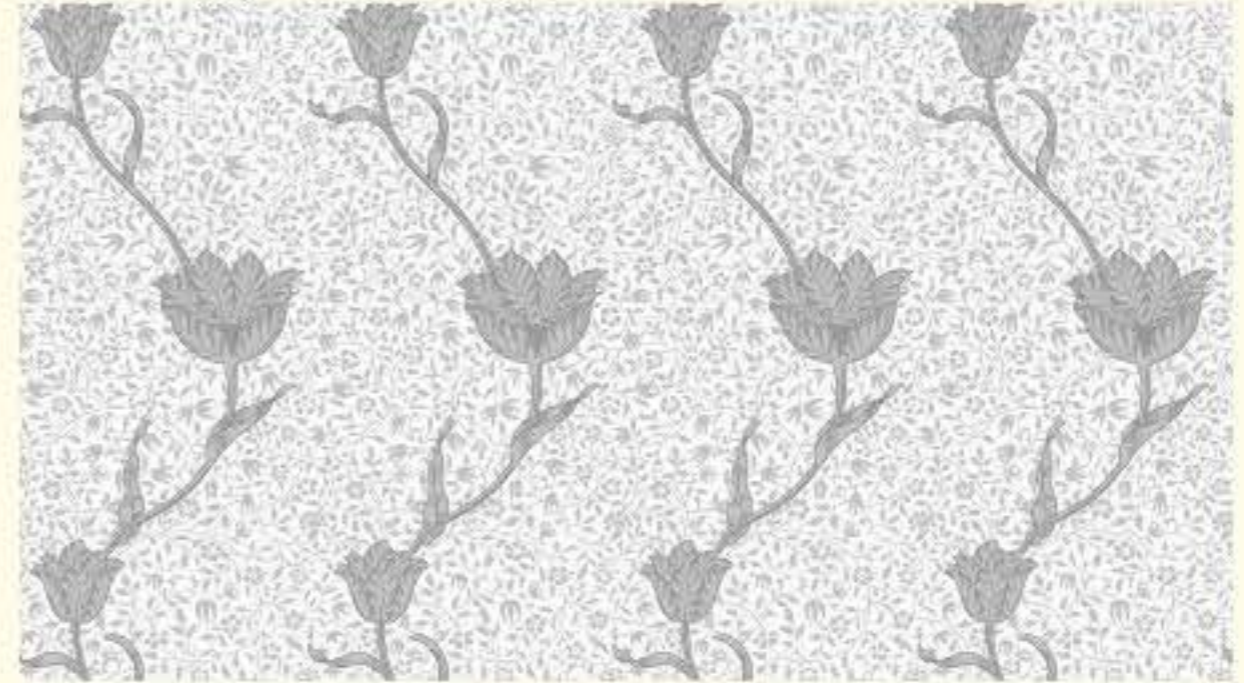

118cm(巾なり)

## Medway

designed by Sanderson Design Studio

メッドウェイ

リピート: 52 ↔ 29.5cm

D8224 白 / D8225 グレー



118cm(巾なり)

製品情報

出力画像有効巾：118cm  
販売単位：1m以上、10cm単位

価格：30,000円/m

■ご注文の際は柄番号と基材記号、数量をご指定下さい。

**D8216 G 10m**

出力基材



G:クリア(透明フィルム)

飛散防止



H:マット(乳白色フィルム)

飛散防止



I:クリアエンボス(透明フィルムエンボス仕様)

飛散防止

出力基材

出力色 白 ○



出力色 グレー ●



MORRIS & Co. ブランドのウィンドウ・フィルム コレクションです。  
白・グレーの基本色に加え、カスタムオーダー（別注）にて、  
カラー出力が可能です。

Acorn

designed by William Morris/1879

エイコーン

リピート：52.2 ↔ 59cm

D8226 白 / D8227 グレー

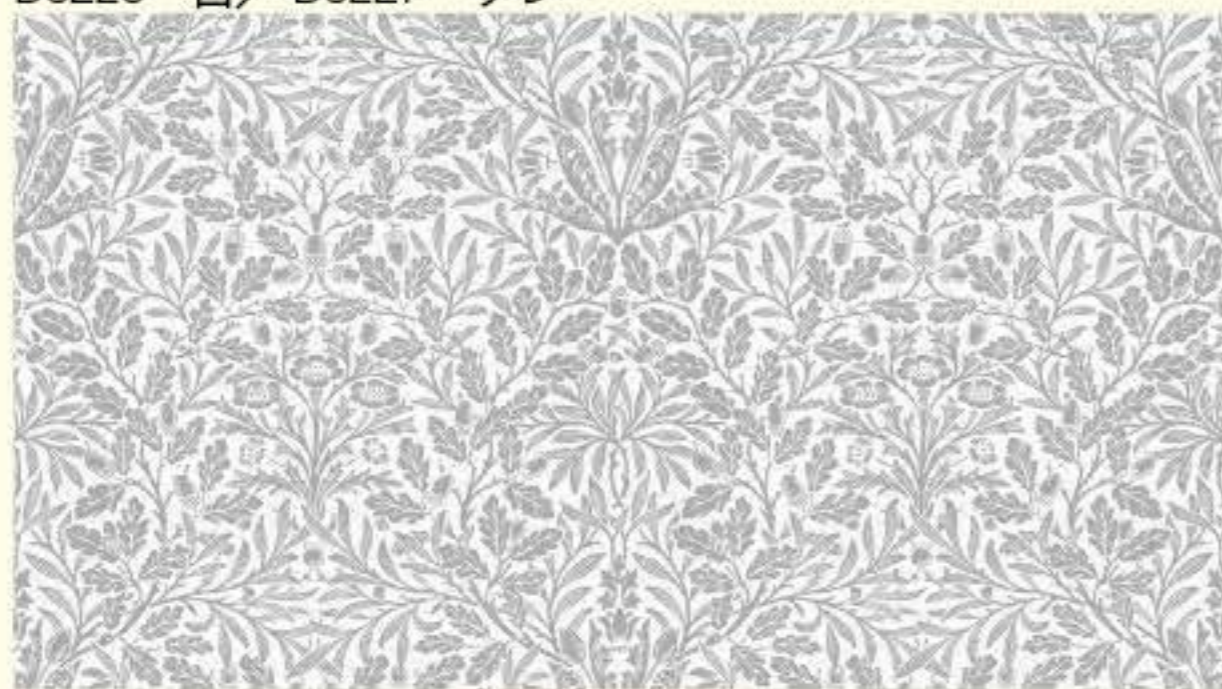

118cm(巾なり)

Sunflower etch

designed by Sanderson Design Studio

サンフラワー

リピート：51.5 ↔ 59cm

D8228 白 / D8229 グレー

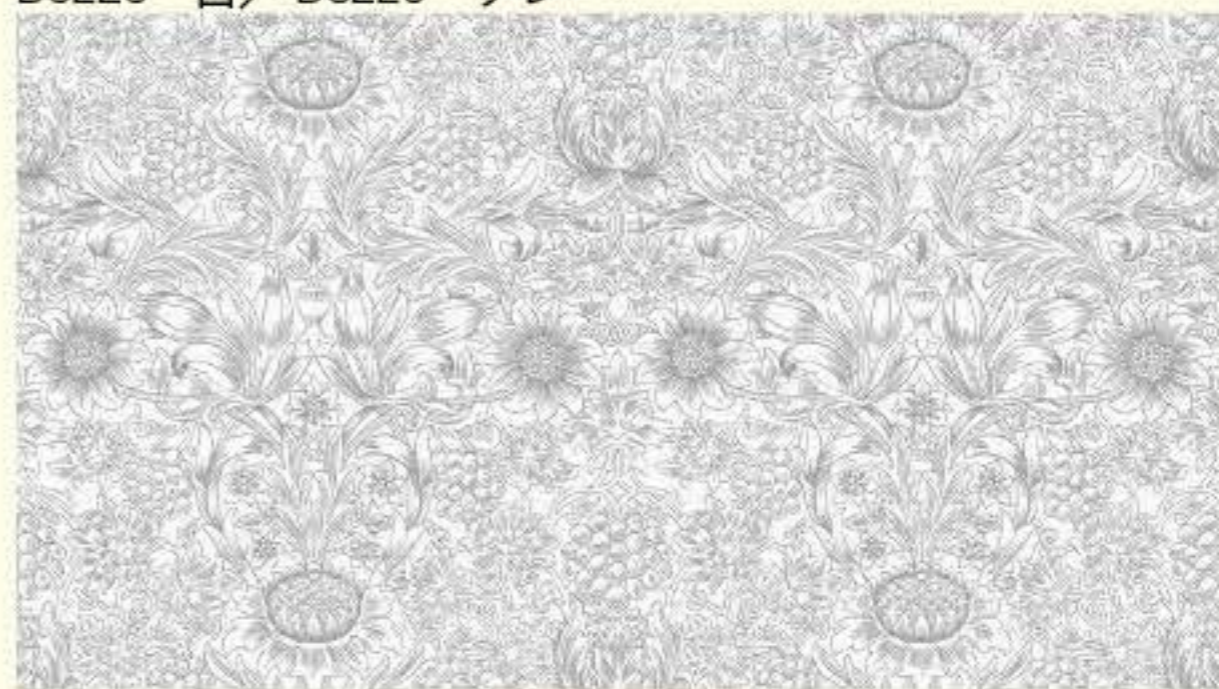

118cm(巾なり)

Bird & Anemone

designed by William Morris/1882

バード & アネモネ

リピート：75.2 ↔ 29.5cm

D8230 白 / D8231 グレー



118cm(巾なり)

Indian

designed by William Morris/1868

インディアン

リピート：74.6 ↔ 59cm

D8232 白 / D8233 グレー



118cm(巾なり)



**Lotta Kühlhorn**

スウェーデンのストックホルムを拠点に活躍するグラフィックデザイナー。  
彼女が作品を作るミッションは、日々の暮らしの中に気持ちのよい暖かさと美しさを感じさせること。  
幸せを感じさせるカラフルな色使いと、少しノスタルジックな雰囲気のあるデザインは、おばあちゃんのサマーハウスに  
いるような感覚を覚えさせます。それはスウェーデンの人々が大切にする、自然や家族を愛する気持ちが背景にあるのかもしれませんが。  
スウェーデンを中心にインテリア雑貨やキッチン雑貨、本の装丁など、様々な分野でデザインを展開しています。



Apples and Pears

アップル&ペア

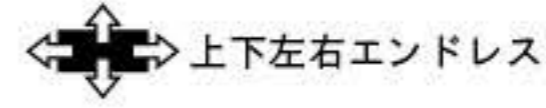

D8234

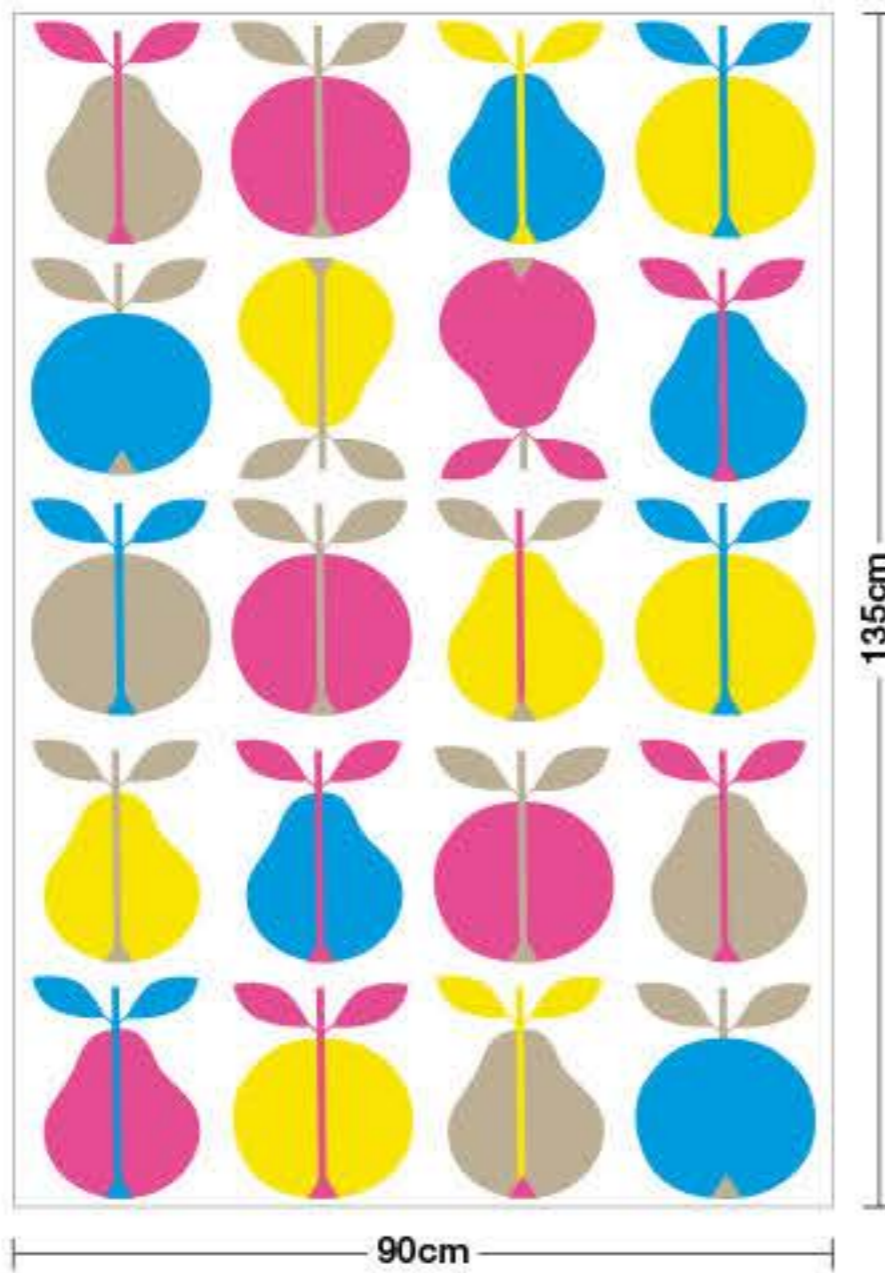

D8235

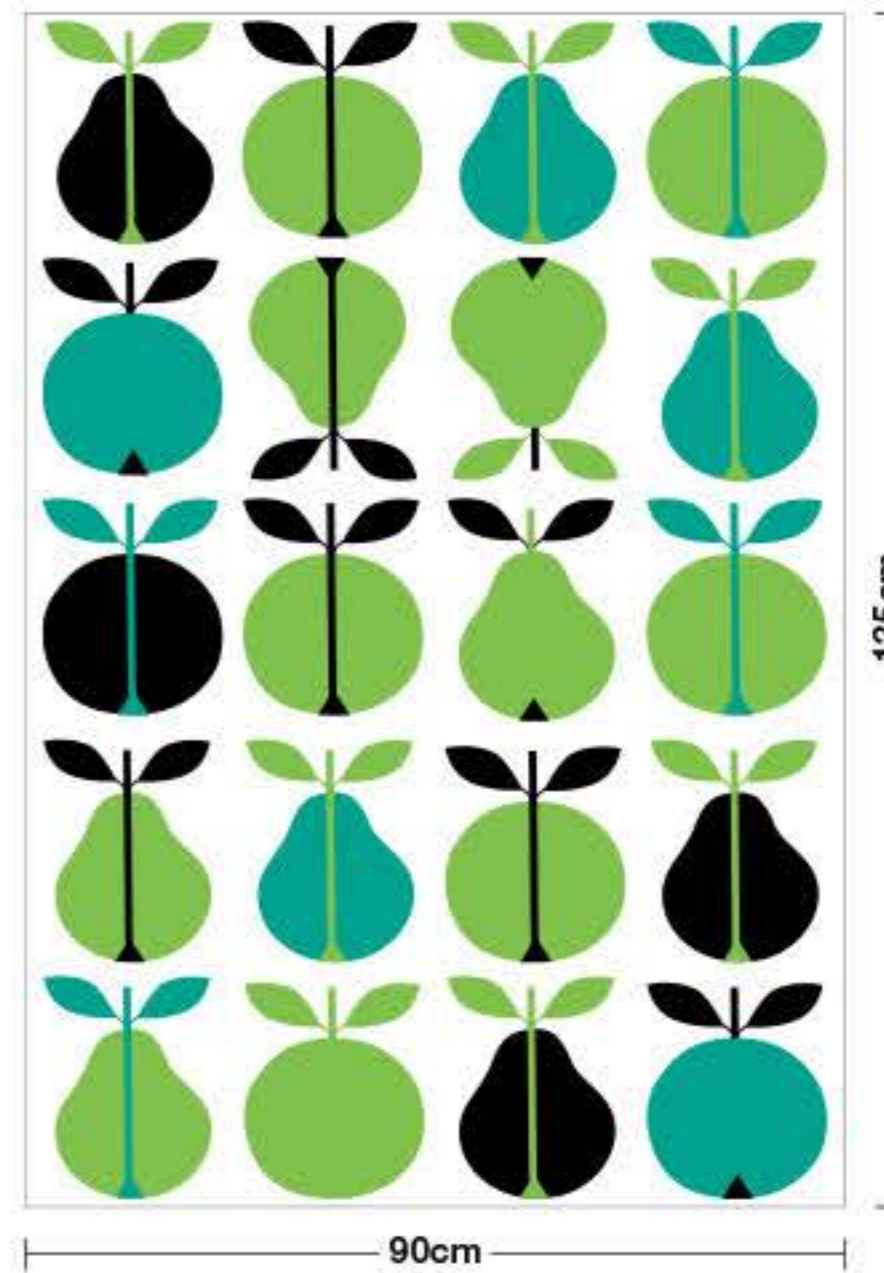

▲表示サイズ：P



**D 専用基材** ※他の一般壁紙には出力できません。

**T 塩ビフラット**

LW-2457 / 2017will



不燃 準不燃

素材:塩化ビニル  
防火種別 1-4  
出力品価格13,000円/m

**W 塩ビ石目**

LW-2458 / 2017will



不燃 準不燃

素材:塩化ビニル  
防火種別 1-4  
出力品価格13,000円/m

※生地サンプルは巻末をご覧ください。

※基材によって出力製品の色調が異なります。

上下左右エンドレス

デザインを連続してつなげる事が出来ます。

**D ご発注の例**

■ご発注の際は必ず ①柄番号 の後に ②基材記号 ③サイズ記号 を順番に明記してください。

●柄番号D8234を基材T(塩ビフラット)、  
サイズP(W90×H135cm)で発注する場合

①柄番号 ②基材記号 ③サイズ記号  
D8234 T P

**D 価格一覧**

| ②基材記号 | ③サイズ記号 | P サイズ<br>(W90cm×H135cm) | m価格       |
|-------|--------|-------------------------|-----------|
| T     | 塩ビフラット | ¥17,600                 | ¥13,000/m |
| W     | 塩ビ石目   | ¥17,600                 | ¥13,000/m |

Going shopping

ショッピング

D8236



135cm

90cm

Sister

シスター

D8237



135cm

90cm

Meadow

草原

D8238



135cm

90cm

▲表示サイズ：P



D8237TP



D8238TP

Retro Wave

レトロウェーブ

D8239

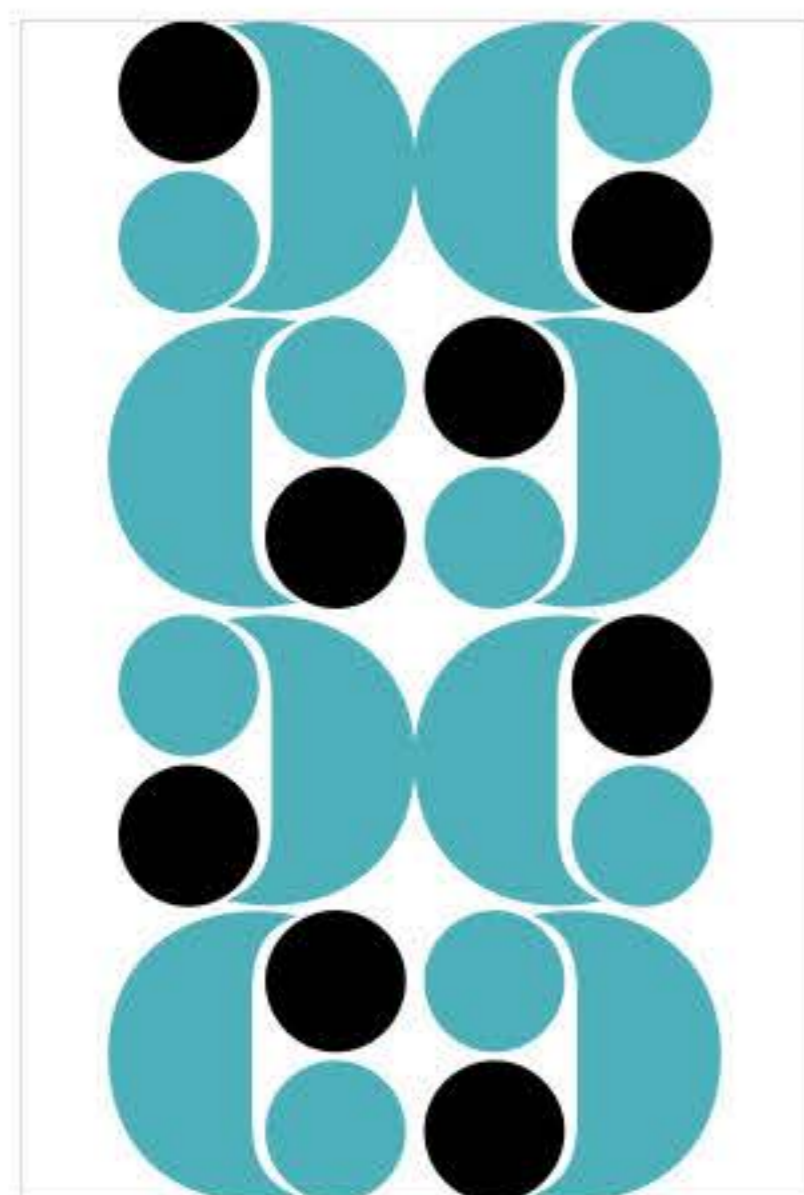

90cm

D8240



90cm

上下左右エンドレス

Popsicle

アイスクャンディー

D8241



135cm

135cm

90cm

▲表示サイズ：P

▲表示サイズ：P



D8240T(フリーサイズ/H270cm)ヨコ貼り



D8239TP



D8241TP

**D 専用基材** ※他の一般壁紙には出力できません。

**T 塩ピフラット**  
LW-2457 / 2017will



不燃 準不燃

素材:塩化ビニル  
防火種別 1-4  
出力品価格13,000円/m

**W 塩ピ石目**  
LW-2458 / 2017will



不燃 準不燃

素材:塩化ビニル  
防火種別 1-4  
出力品価格13,000円/m

※生地サンプルは巻末をご覧ください。

※基材によって出力製品の色調が異なります。

上下左右エンドレス

デザインを連続してつなげる事が出来ます。

Hornstull



ホルンストゥル

D8242



135cm

90cm

Liquori

リクォーリ

D8243



135cm

90cm

Susanne Brøgger

スザンヌ・ブレガー

D8244



135cm

90cm

▲表示サイズ：P



D8242TP



D8243TP



D8244TP

**D ご発注の例**

■ご発注の際は必ず ①柄番号 の後に ②基材記号 ③サイズ記号 を順番に明記してください。

●柄番号D8239を基材T(塩ピフラット)、  
サイズP(W90×H135cm)で発注する場合

①柄番号 ②基材記号 ③サイズ記号  
D8239 T P

**D 価格一覧**

| ②基材記号 | ③サイズ記号 | P サイズ<br>(W90cm×H135cm) | m価格       |
|-------|--------|-------------------------|-----------|
| T     | 塩ピフラット | ¥17,600                 | ¥13,000/m |
| W     | 塩ピ石目   | ¥17,600                 | ¥13,000/m |

# lamina animals

ラミナアニマルズ



lamina

武蔵野美術大学卒。webを中心にディレクター、デザイナー、エンジニアとして活動する一方、laminaをソロプロジェクトとして、動物をメインとしたイラストを作成している。

website lamina.moo.jp

## tiger タイガー

D8245



90cm 90cm 90cm 90cm

360cm

270cm

▲表示サイズ：K

※D8245～8247の背景には柄があります。websiteをご参照ください。

## cat キャット

D8246



## rabbit ラビット

D8247

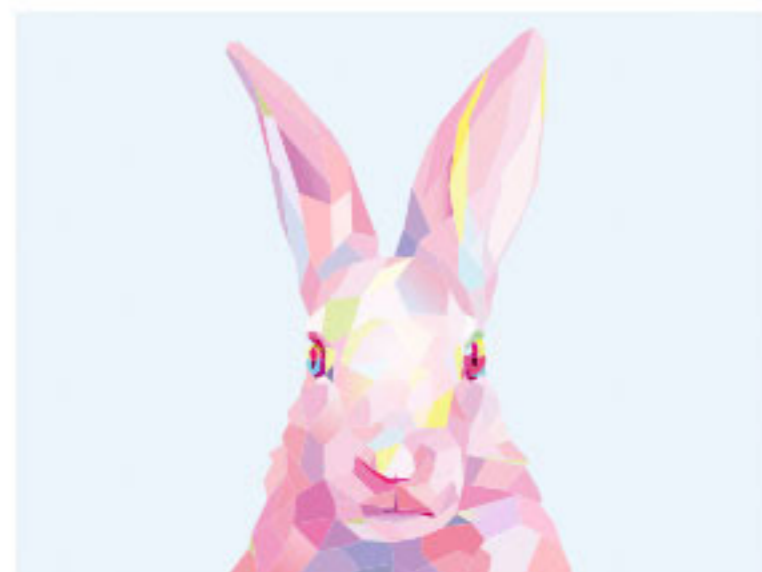



**D 専用基材** ※他の一般壁紙には出力できません。

**T 塩ビフラット**  
LW-2457 / 2017will

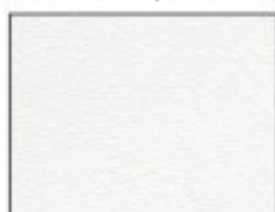

**不燃 準不燃**  
素材：塩化ビニル  
防火種別 1-4  
出力品価格13,000円/m

**W 塩ビ石目**  
LW-2458 / 2017will



**不燃 準不燃**  
素材：塩化ビニル  
防火種別 1-4  
出力品価格13,000円/m

※生地サンプルは巻末をご覧ください。

※基材によって出力製品の色調が異なります。

**D ご発注の例**

■ご発注の際は必ず ①柄番号 の後に ②基材記号 ③サイズ記号 を順番に明記してください。

●柄番号D8245を基材T(塩ビフラット)、  
サイズK(W360×H270cm)で発注する場合

①柄番号 ②基材記号 ③サイズ記号  
D8245 T K

**D 価格一覧**

| ②基材記号    | ③サイズ記号 | K サイズ<br>(W360cm×H270cm) | L サイズ<br>(W270cm×H202.5cm) | M サイズ<br>(W180cm×H135cm) | m価格       |
|----------|--------|--------------------------|----------------------------|--------------------------|-----------|
| T 塩ビフラット |        | ¥140,400                 | ¥79,000                    | ¥35,100                  | ¥13,000/m |
| W 塩ビ石目   |        | ¥140,400                 | ¥79,000                    | ¥35,100                  | ¥13,000/m |

**zebra** ゼブラ

D8248

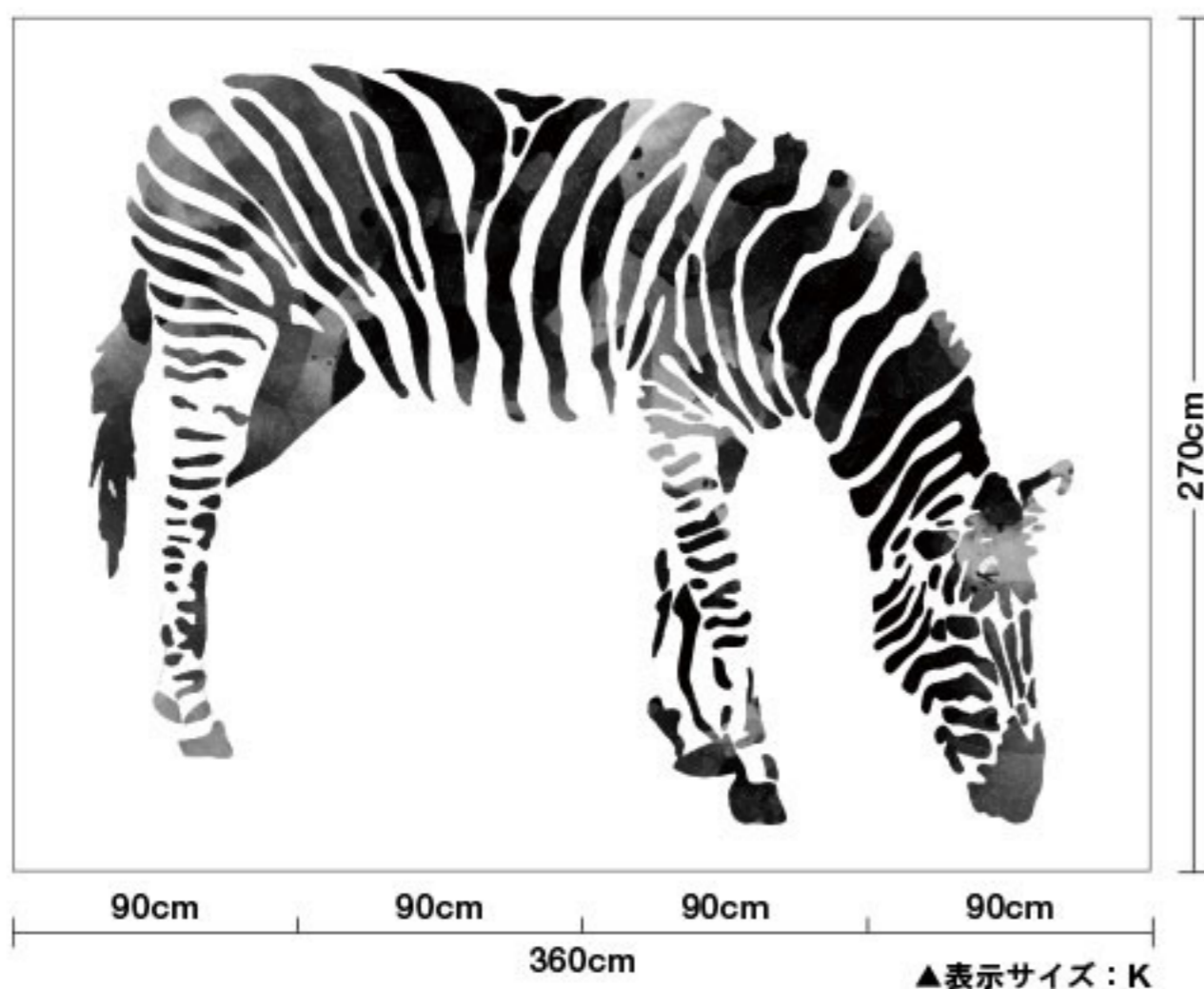

**elephant** エレファント

D8249

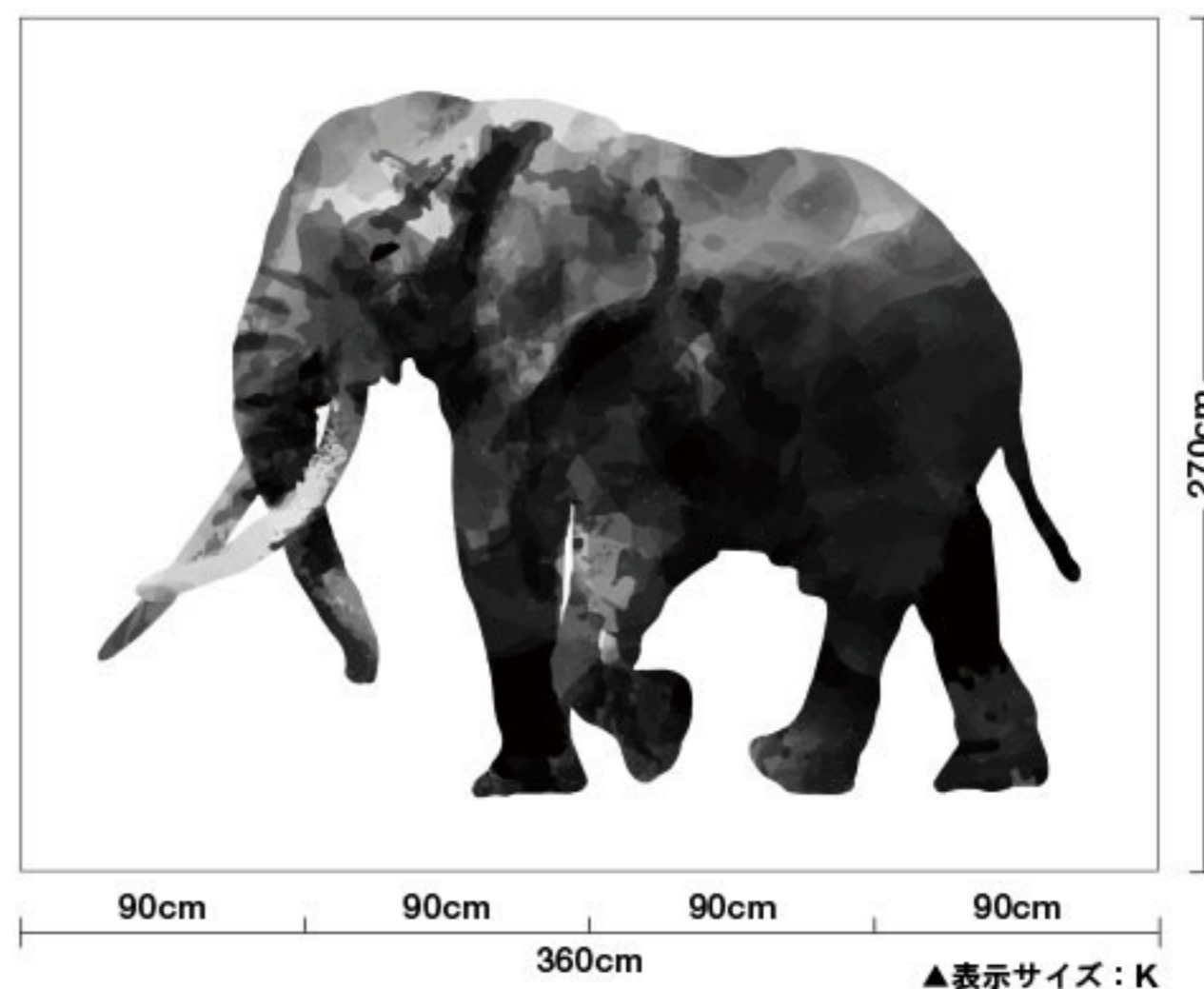

左右：D8249TK 中央：D8248T(カスタムLサイズの無地部分を拡張)

Illustrated Story

tomoto



tomoto

京都芸術短期大学ビジュアルデザイン学科卒業。  
明るい色彩と独特のテクスチャーを活かした表現で、温かみや優しさを感じられるようなイラストレーションやキュートなキャラクターを描いている。お子様から大人まで女性をターゲットにした表現が人気。CWC所属。 [www.tomotoweb.com](http://www.tomotoweb.com)

## 池あそび



D8250



270cm

90cm 90cm 90cm 90cm

360cm

▲表示サイズ：K

## ブランコの森



D8251



270cm

90cm 90cm 90cm 90cm

360cm

▲表示サイズ：K



**D 専用基材** ※他の一般壁紙には出力できません。

**T 塩ビフラット**  
LW-2457 / 2017will



**不燃 準不燃**  
素材：塩化ビニル  
防火種別 1-4  
出力品価格13,000円/m

**W 塩ビ石目**  
LW-2458 / 2017will



**不燃 準不燃**  
素材：塩化ビニル  
防火種別 1-4  
出力品価格13,000円/m

**Y 和紙・白**  
LY-14439 / 2013WD



**不燃 準不燃**  
素材：和紙  
防火種別 1-3  
出力品価格30,000円/m

※生地サンプルは巻末をご覧ください。  
※基材によって出力製品の  
色調が異なります。

**D ご発注の例**

■ご発注の際は必ず ①柄番号 の後に ②基材記号 ③サイズ記号 を順番に明記してください。

●柄番号D8250を基材T(塩ビフラット)、  
サイズK(W360×H270cm)で発注する場合

①柄番号 ②基材記号 ③サイズ記号  
D8250 T K

**D 価格一覧**

| ②基材記号    | ③サイズ記号 | K サイズ<br>(W360cm×H270cm) | L サイズ<br>(W270cm×H202.5cm) | M サイズ<br>(W180cm×H135cm) | m価格       |
|----------|--------|--------------------------|----------------------------|--------------------------|-----------|
|          |        |                          |                            |                          |           |
| T 塩ビフラット |        | ¥140,400                 | ¥79,000                    | ¥35,100                  | ¥13,000/m |
| W 塩ビ石目   |        | ¥140,400                 | ¥79,000                    | ¥35,100                  | ¥13,000/m |
| Y 和紙     |        | ¥324,000                 | ¥182,300                   | ¥81,000                  | ¥30,000/m |

草原のひつじ



D8252



270cm

90cm 90cm 90cm 90cm

360cm

▲表示サイズ：K

きのこの森



D8253



270cm

90cm 90cm 90cm 90cm

360cm

▲表示サイズ：K

さくらの木の下で



D8254



270cm

90cm 90cm 90cm 90cm

360cm

▲表示サイズ：K

**D Information**



デザインを連続してつなげる事が出来ます。

D8250 | D8250



D8251 | D8251





**Tiarella Cordifolia**  
ティアレラ・コルディフォリア

D8255



**Piqueria Trinervia**  
ピクエリア・トリナビア

D8256



**Monarda Russeliana**  
モナルダ・ルッセリアナ

D8257



**Tritonia Longiflora**  
トリトニア・ロンギフォリア

D8258



▲表示サイズ：D



**D 専用基材** ※他の一般壁紙には出力できません。

**T 塩ビフラット**  
LW-2457 / 2017will

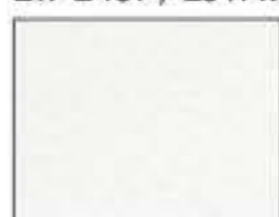

**不燃 準不燃**  
素材:塩化ビニル  
防火種別 1-4  
出力品価格13,000円/m

**W 塩ビ石目**  
LW-2458 / 2017will



**不燃 準不燃**  
素材:塩化ビニル  
防火種別 1-4  
出力品価格13,000円/m

**Y 和紙・白**  
LY-14439 / 2013WD



**不燃 準不燃**  
素材:和紙  
防火種別 1-3  
出力品価格30,000円/m

※生地サンプルは巻末をご覧ください。  
※基材によって出力製品の  
色調が異なります。

**D ご発注の例**

■ご発注の際は必ず ①柄番号 の後に ②基材記号 ③サイズ記号 を順番に明記してください。

●柄番号D8255を基材T(塩ビフラット)、  
サイズD(W90×H270cm)で発注する場合

①柄番号 ②基材記号 ③サイズ記号  
D8255 T D

**D 価格一覧**

| ③サイズ記号   | D サイズ<br>(W90cm×H270cm) | E サイズ<br>(W90cm×H189cm) | F サイズ<br>(W90cm×H135cm) | m価格       |
|----------|-------------------------|-------------------------|-------------------------|-----------|
| ②基材記号    |                         |                         |                         |           |
| T 塩ビフラット | ¥35,100                 | ¥24,600                 | ¥17,600                 | ¥13,000/m |
| W 塩ビ石目   | ¥35,100                 | ¥24,600                 | ¥17,600                 | ¥13,000/m |
| Y 和紙     | ¥81,000                 | ¥56,700                 | ¥40,500                 | ¥30,000/m |

| ③サイズ記号   | N サイズ<br>(W180cm×H270cm) | O サイズ<br>(W180cm×H189cm) | P サイズ<br>(W90cm×H135cm) | m価格       |
|----------|--------------------------|--------------------------|-------------------------|-----------|
| ②基材記号    |                          |                          |                         |           |
| T 塩ビフラット | ¥70,200                  | ¥49,200                  | ¥17,600                 | ¥13,000/m |
| W 塩ビ石目   | ¥70,200                  | ¥49,200                  | ¥17,600                 | ¥13,000/m |
| Y 和紙     | ¥162,000                 | ¥113,400                 | ¥40,500                 | ¥30,000/m |

**Desmanthus Virgatus**  
デスマンサス・ヴァーガタス

**Cicer Arietinum**  
シサー・アリティナム

**Cucurbita**  
ククルビタ

D8259



90cm

D8260



90cm

▲表示サイズ：D

D8261



90cm

90cm

180cm

▲表示サイズ：N

基本出力サイズ  
単位：cm



**D サイズ**  
基準サイズ:100%  
(W90 × H270)

※図柄は一枚柄になっています。図柄を連続して  
繋ぐことはできませんのでご了承ください。



**E サイズ**  
柄縮小率:70%  
(W90 × H189)

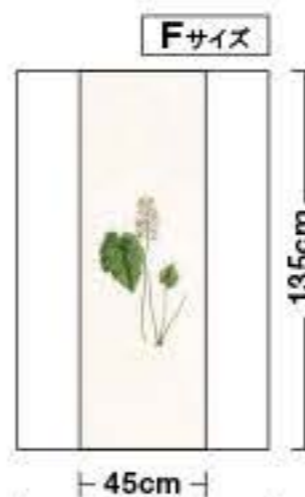

**F サイズ**  
柄縮小率:50%  
(W90 × H135)



**N サイズ**  
基準サイズ:100%  
(W180×H270)



**O サイズ**  
柄縮小率:70%  
(W180×H189)



**P サイズ**  
柄縮小率:50%  
(W90 × H135)



PHOTO: F. Andre de la Porte

## Dick Bruna ディック・ブルーナ

ディック・ブルーナ(Dick Bruna) 1927年、オランダ・ユトレヒト生まれ。絵本作家・グラフィックデザイナーとして世界的に活躍。その暖かみのある手描きの線、鮮やかな色使い、観る者の想像力に訴えるシンプルで大胆な構成の作品で、世界中の子供から大人まで幅広く愛されている。1951年からペーパーバック「ブラック・ベア」シリーズのブックカバーのデザインを本格的に開始、1953年に絵本「りんごぼうや」を、さらに1955年には代表作である「ミッフィー」シリーズの初版本を発表して以来、120タイトルを超える絵本を刊行。全世界で50カ国語以上に翻訳され、8500万部以上のロングセラーとなる。

### キッチン

D8262



### えんぴつ

D8263

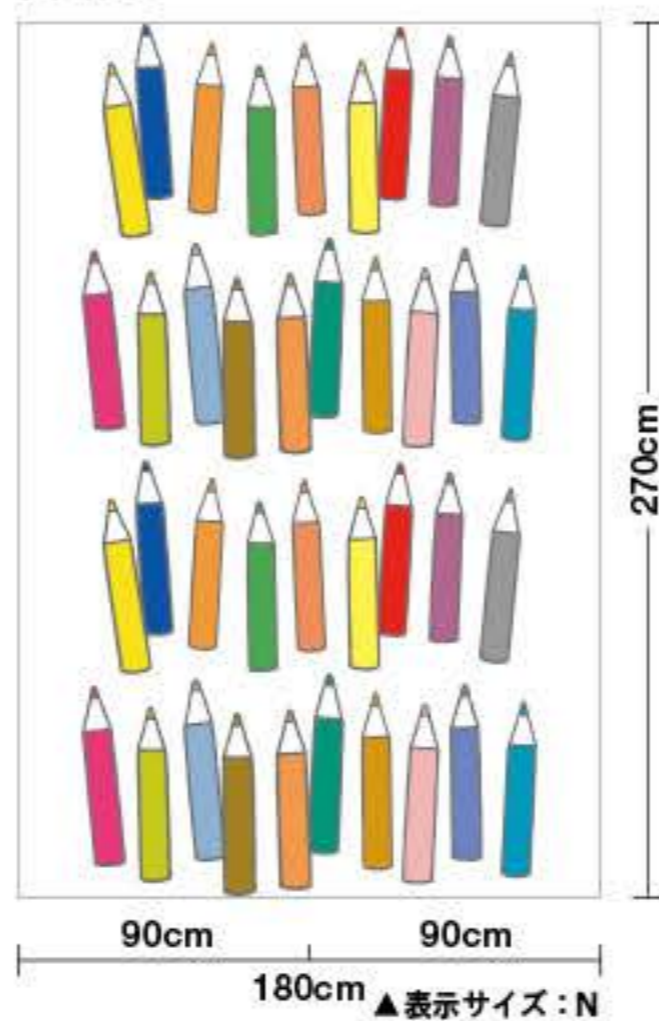

### お空と森

←→ エンドレス

D8264

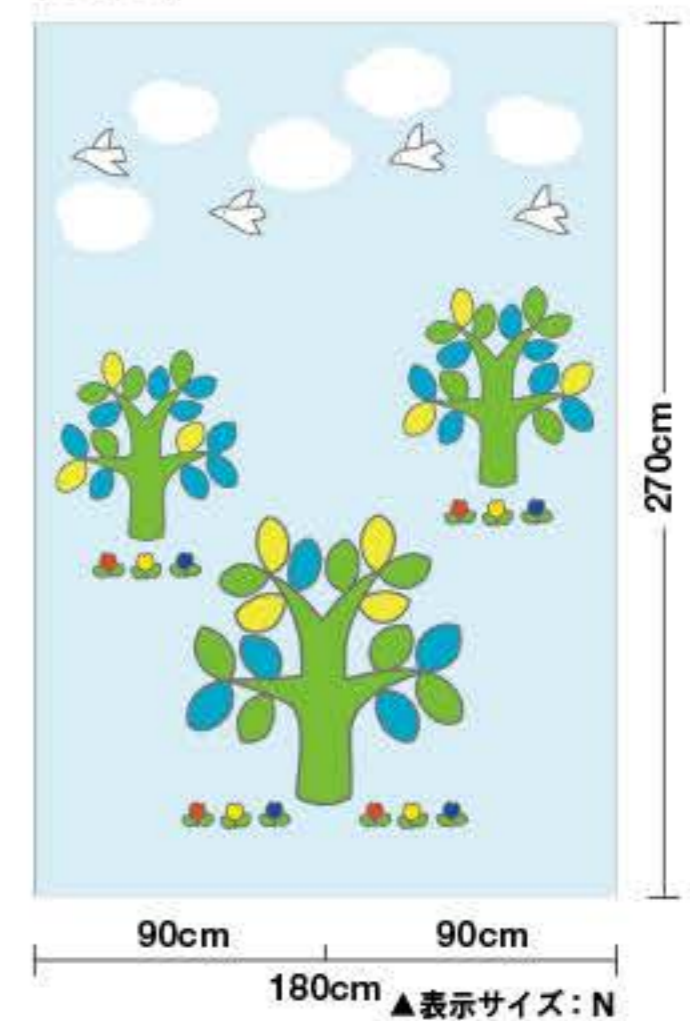

左：D8264TO 右：D8262TN

**D 専用基材** ※他の一般壁紙には出力できません。

**T 塩ビフラット**

LW-2457 / 2017will



不燃 準不燃

素材:塩化ビニル  
防火種別 1-4  
出力品価格13,000円/m

**W 塩ビ石目**

LW-2458 / 2017will



不燃 準不燃

素材:塩化ビニル  
防火種別 1-4  
出力品価格13,000円/m

※生地サンプルは巻末をご覧ください。

※基材によって出力製品の色調が異なります。



miffy の壁紙を海外で販売することはできません。  
国内だけのライセンス契約です。  
miffy の壁紙を使用した空間で、miffy 及び Dick Bruna の  
ブランド名を営利目的に使用することはできません。

**D ご発注の例**

■ご発注の際は必ず ①柄番号 の後に ②基材記号 ③サイズ記号 を順番に明記してください。

●柄番号D8262を基材T(塩ビフラット)、  
サイズN(W180×H270cm)で発注する場合

①柄番号 ②基材記号 ③サイズ記号  
D8262 T N

**D 価格一覧**

| ②基材記号    | ③サイズ記号 | N サイズ<br>(W180cm×H270cm) | O サイズ<br>(W180cm×H189cm) | P サイズ<br>(W90cm×H135cm) | m価格       |
|----------|--------|--------------------------|--------------------------|-------------------------|-----------|
| T 塩ビフラット |        | ¥70,200                  | ¥49,200                  | ¥17,600                 | ¥13,000/m |
| W 塩ビ石目   |        | ¥70,200                  | ¥49,200                  | ¥17,600                 | ¥13,000/m |

**カラフルくるま**

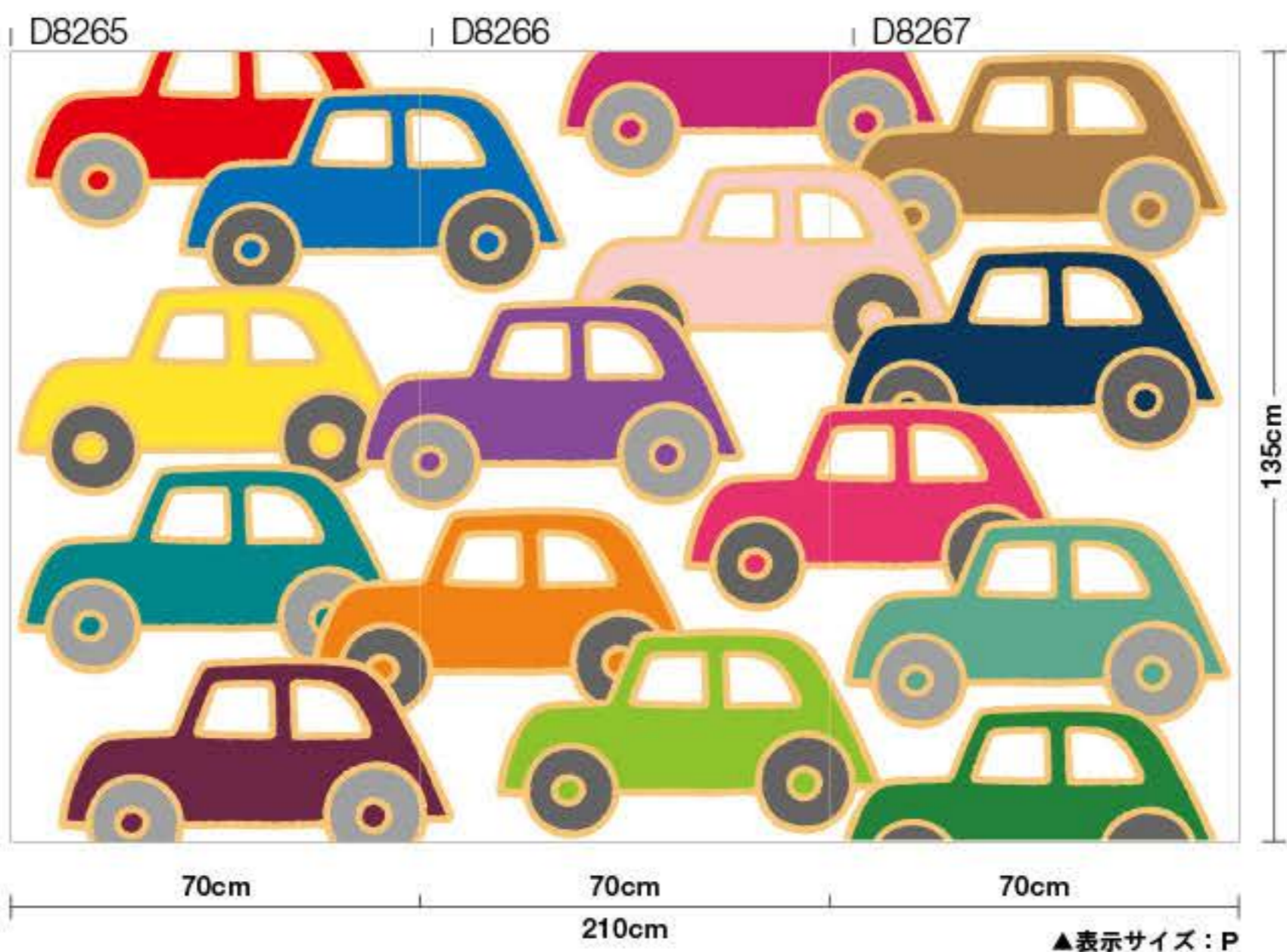

D8265~8267TP

### たのしいサイクリング

だいすきなじてんしゃにのって、こうえんをサイクリング。←→エンドレス  
にわとりのおやこも きもちよさそうにおさんぽしています。

D8268

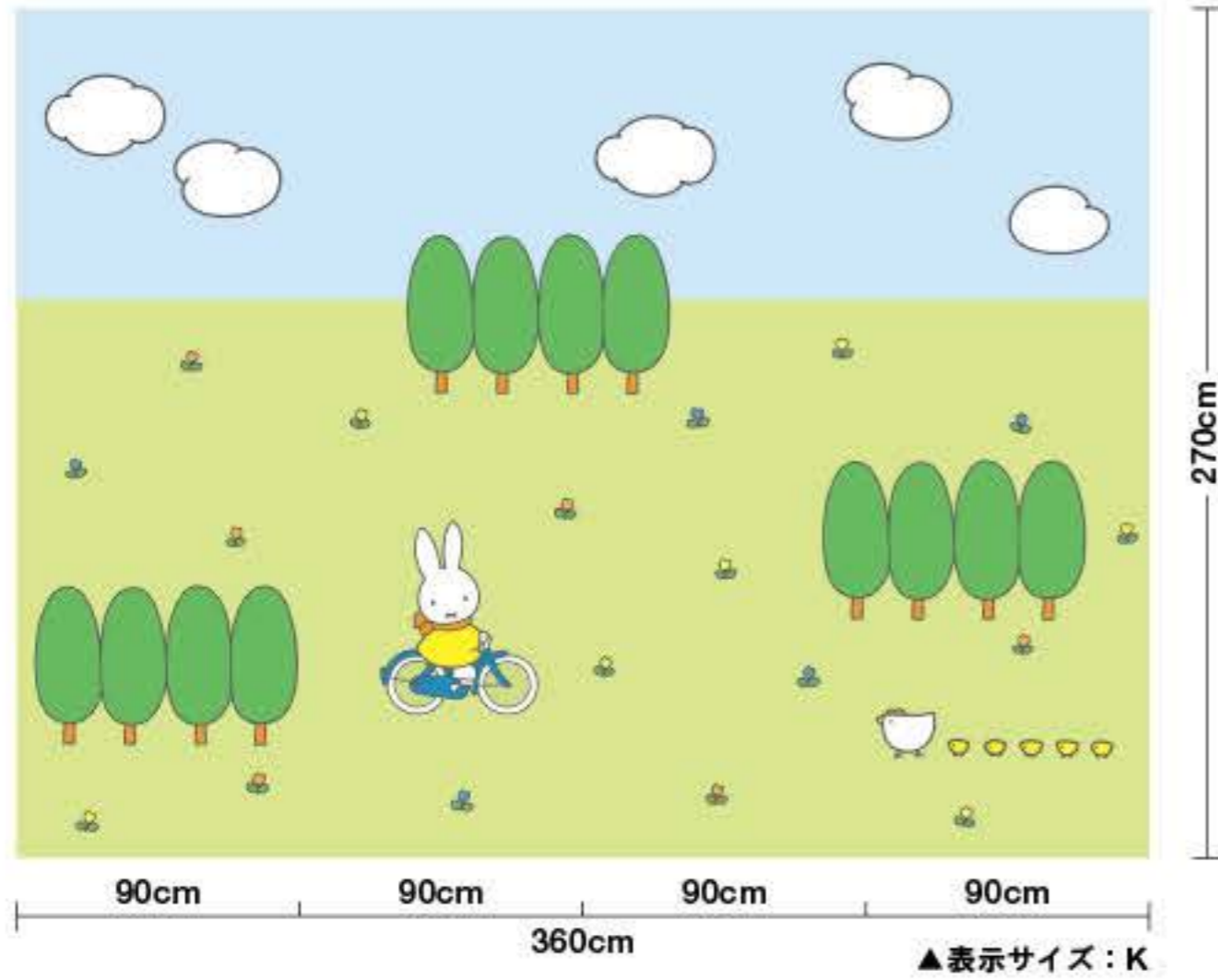

### ともだちいっぱいダンスパーティー

みんなで わいわい ダンスパーティー。←→エンドレス  
だれが いちばん じょうずかな？ Size : K · L · M

D8269

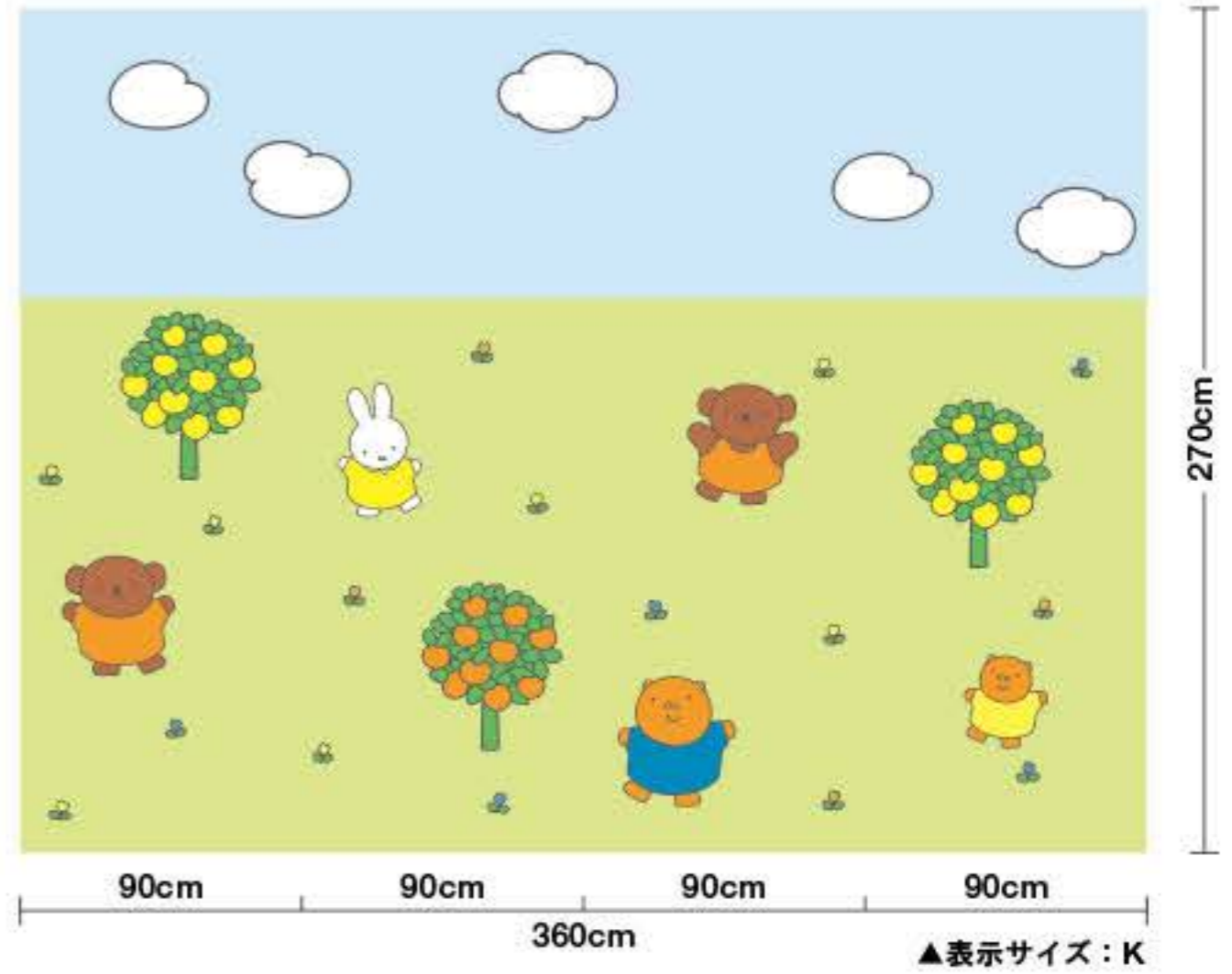

←→エンドレス

デザインを連続してつなげる事が出来ます。

D8268

D8269

D8268

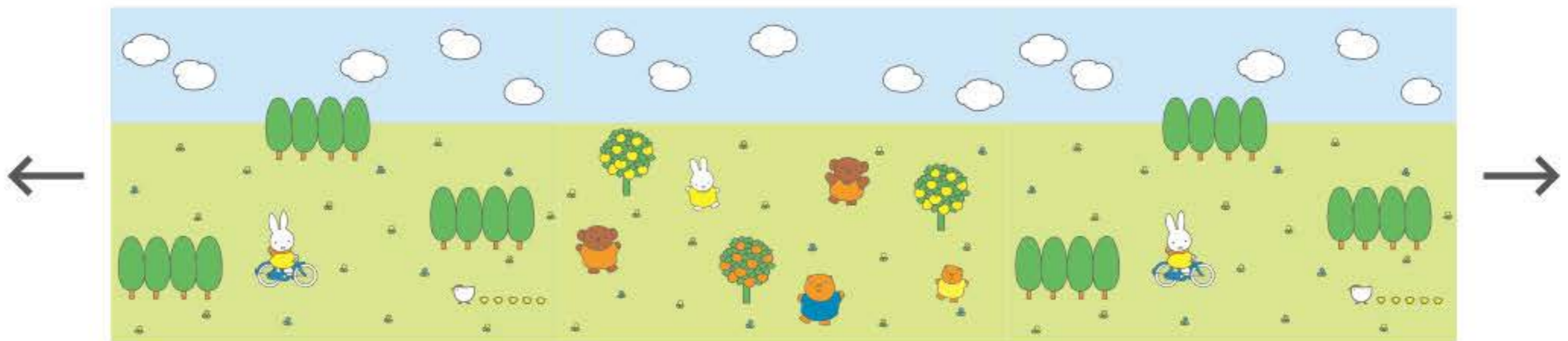

■ご注意

左右の色差の発生を避けるため、ご発注の際は同一面に施工する旨を明記してください。





**D 専用基材** ※他の一般壁紙には出力できません。

**T 塩ビフラット**  
LW-2457 / 2017will



不燃 準不燃  
素材：塩化ビニル  
防火種別 1-4  
出力品価格13,000円/m

**W 塩ビ石目**  
LW-2458 / 2017will



不燃 準不燃  
素材：塩化ビニル  
防火種別 1-4  
出力品価格13,000円/m

※生地サンプルは巻末をご覧ください。

※基材によって出力製品の色調が異なります。

**!** miffy の壁紙を海外で販売することはできません。  
国内だけのライセンス契約です。  
miffy の壁紙を使用した空間で、miffy 及び Dick Bruna の  
ブランド名を営利目的に使用することはできません。

**D ご発注の例**

■ご発注の際は必ず ①柄番号 の後に ②基材記号 ③サイズ記号 を順番に明記してください。

●柄番号D8268を基材T(塩ビフラット)、  
サイズK(W360×H270cm)で発注する場合

①柄番号 ②基材記号 ③サイズ記号  
D8268 T K

**D 価格一覧**

| ③サイズ記号   | K サイズ<br>(W360cm×H270cm) | L サイズ<br>(W270cm×H202.5cm) | M サイズ<br>(W180cm×H135cm) | m価格       |
|----------|--------------------------|----------------------------|--------------------------|-----------|
| ②基材記号    |                          |                            |                          |           |
| T 塩ビフラット | ¥140,400                 | ¥79,000                    | ¥35,100                  | ¥13,000/m |
| W 塩ビ石目   | ¥140,400                 | ¥79,000                    | ¥35,100                  | ¥13,000/m |

| ③サイズ記号   | N サイズ<br>(W180cm×H270cm) | O サイズ<br>(W180cm×H189cm) | P サイズ<br>(W90cm×H135cm) | m価格       |
|----------|--------------------------|--------------------------|-------------------------|-----------|
| ②基材記号    |                          |                          |                         |           |
| T 塩ビフラット | ¥70,200                  | ¥49,200                  | ¥17,600                 | ¥13,000/m |
| W 塩ビ石目   | ¥70,200                  | ¥49,200                  | ¥17,600                 | ¥13,000/m |

ミッフィーとりんごの木 ←→ エンドレス

ダーンとなしの木 ←→ エンドレス  
Size : N・O・P

D8270

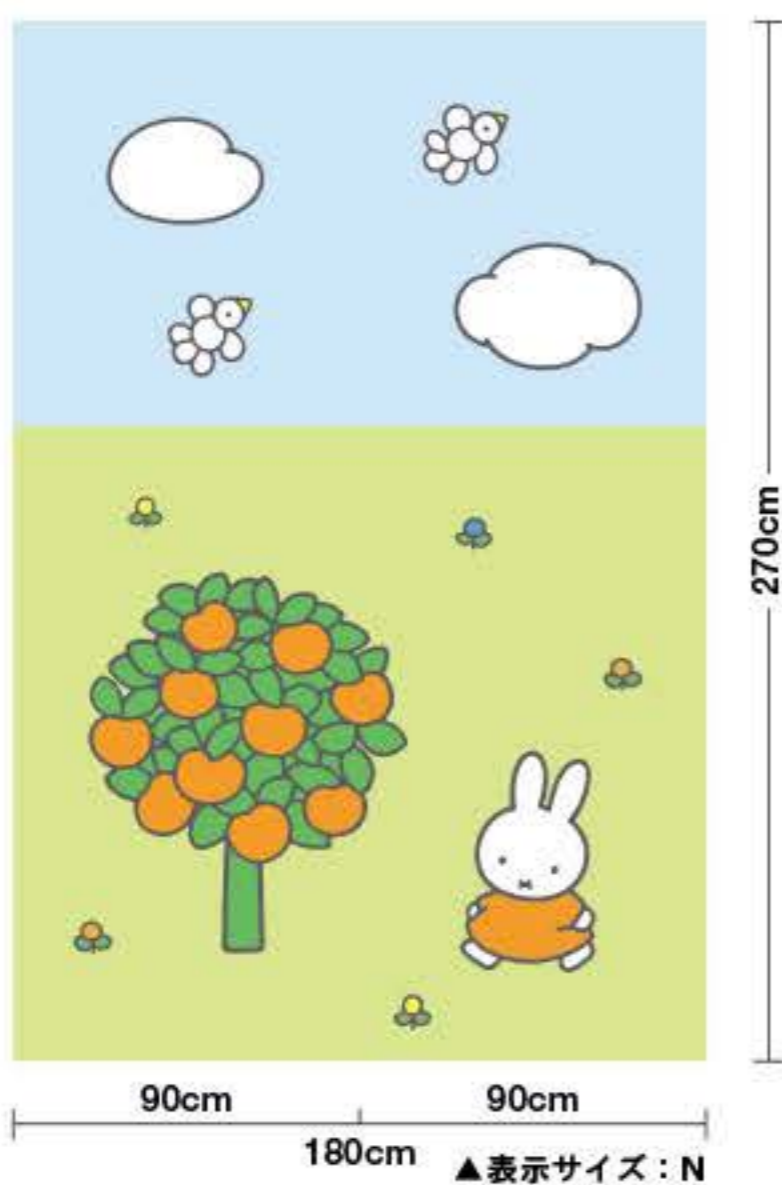

D8271

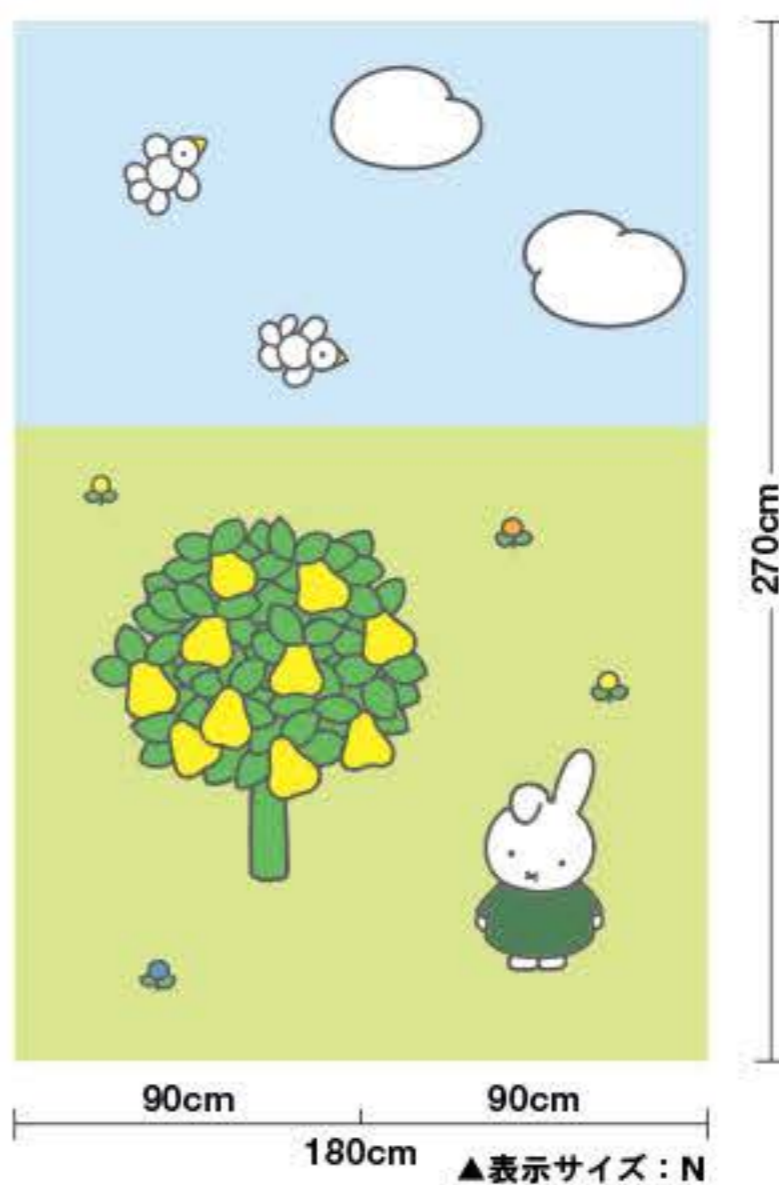

# Dot & Stripe ドット&ストライプ



## ドット large

固定リピート  
タテ 30cm ヨコ 30cm

D8272

パステルピンク

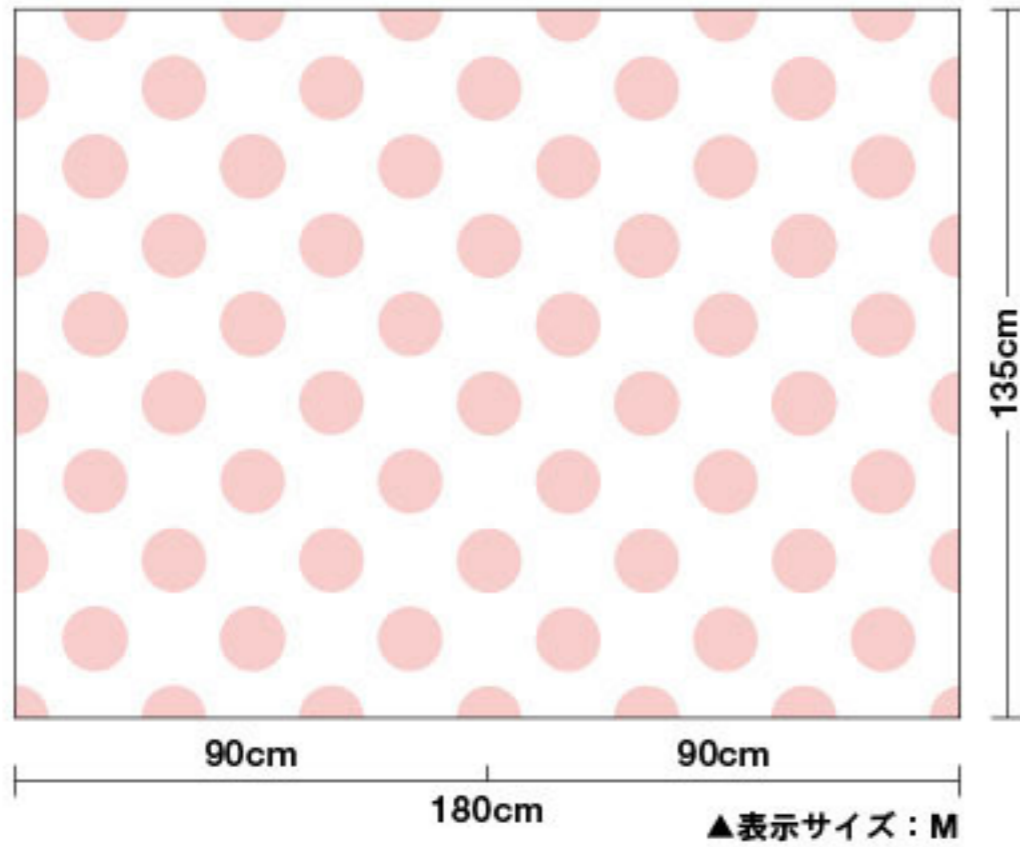

## ドット small

固定リピート  
タテ 11.2cm ヨコ 11.2cm

D8273

ブルーグリーン

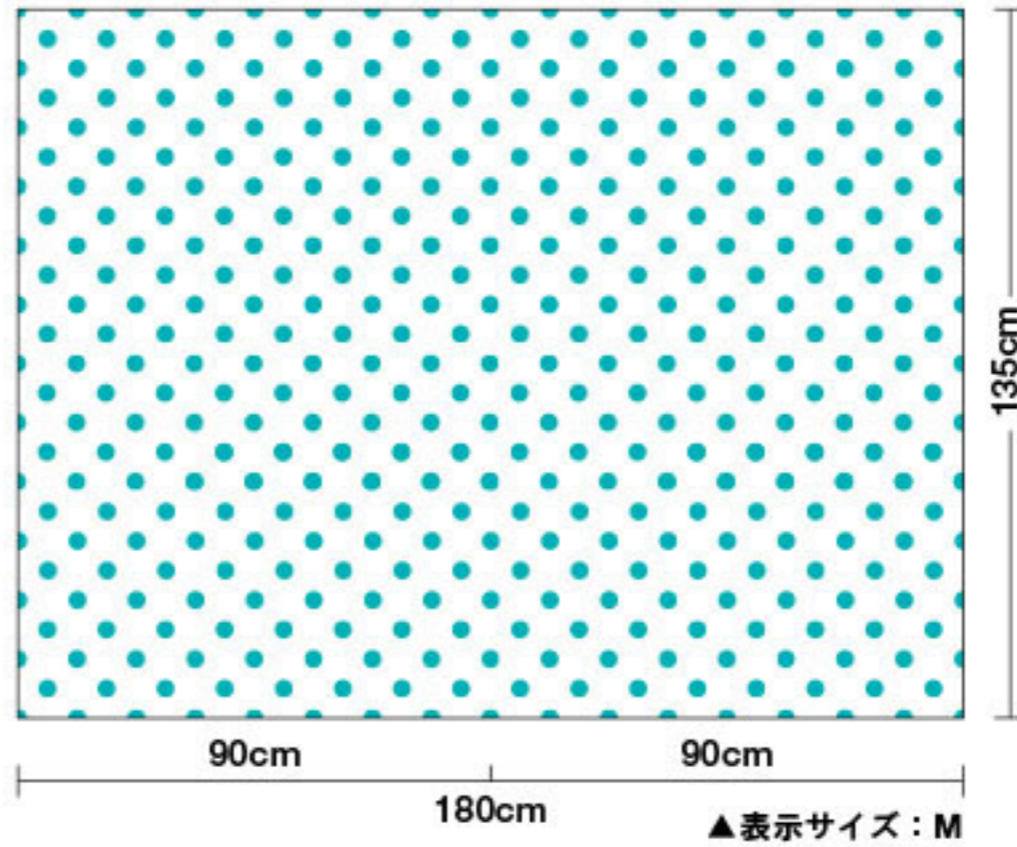

### カスタムカラー (例)

- イエロー
- イエローグリーン
- グリーン
- パステルブルー
- ブルー
- パープル
- ピンク
- レッド
- オレンジ

## ストライプ wide

固定リピート  
ヨコ 45cm

D8274

ダークグレー

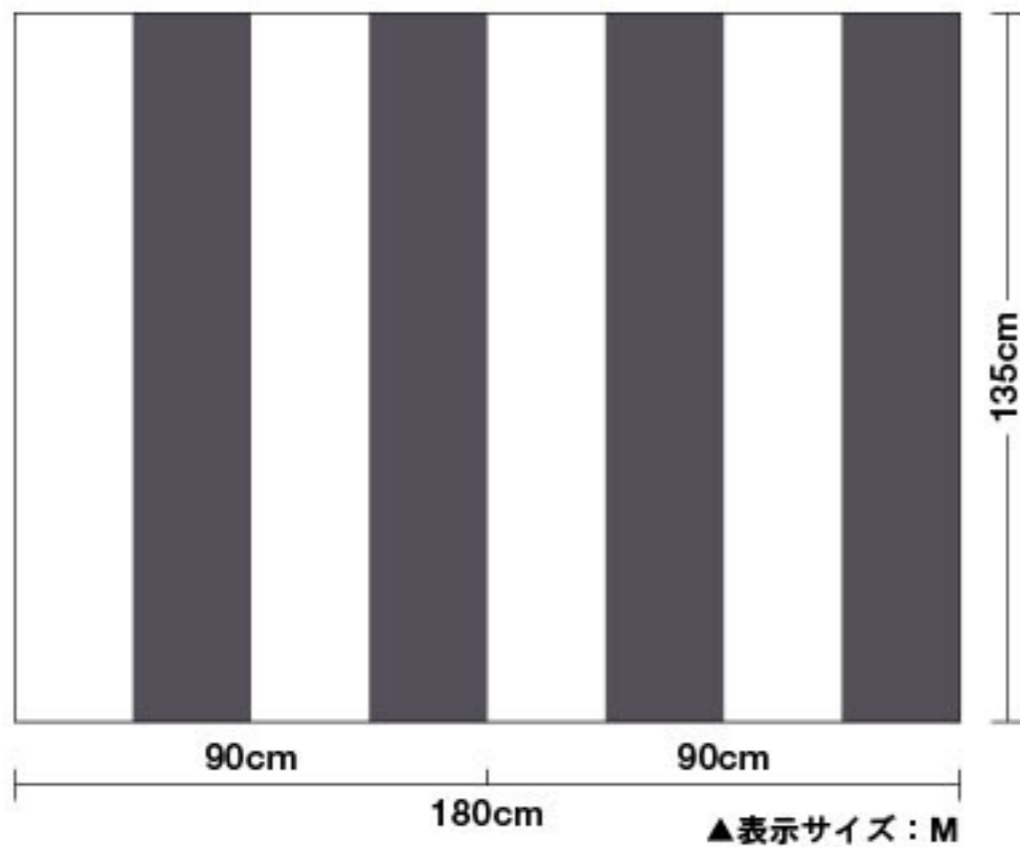

## ストライプ slim

固定リピート  
ヨコ 30cm

D8275

レッドグレー

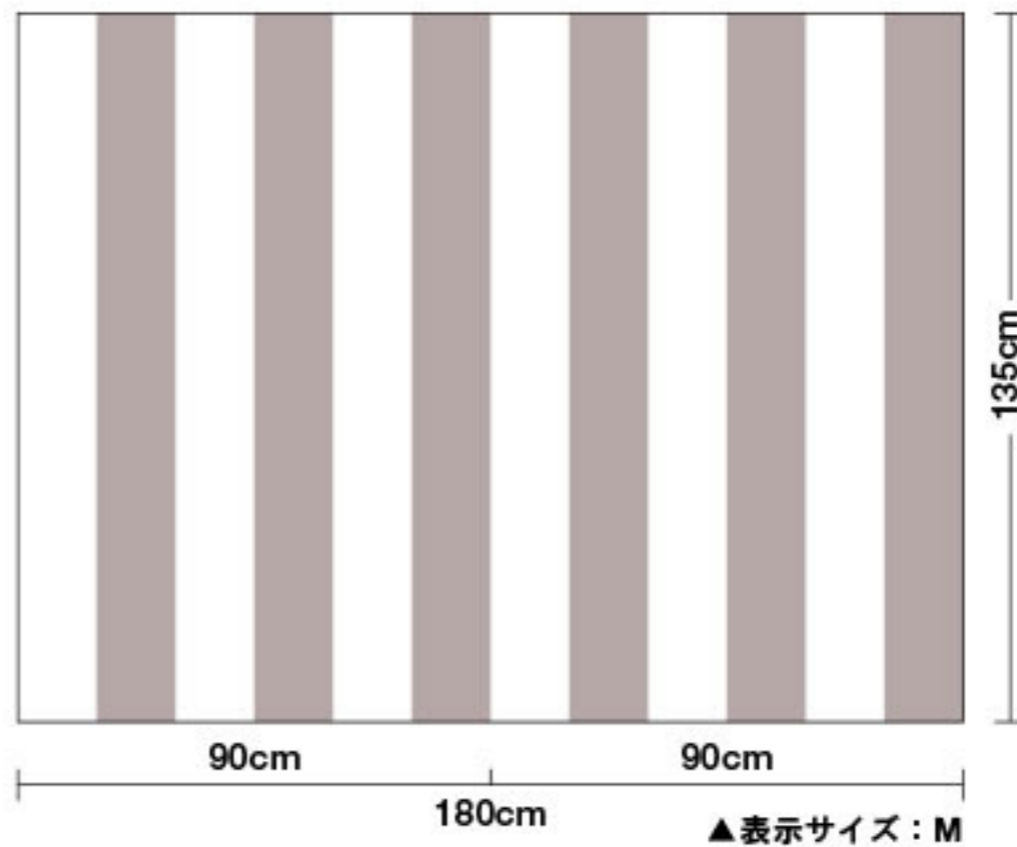

### カスタムカラー (例)

- ブラック
- グレー
- ブルーグレー
- パステルピンク
- パステルブルー
- ベージュ

### CUSTOM ORDER

カスタム・オーダー(別注)

■ドット・ストライプは、上記以外にも別カラー・サイズの展開が可能です。  
お客様ご指定のカラー・サイズはカスタムオーダーにて承ります。



**D 専用基材** ※他の一般壁紙には出力できません。

**T 塩ビフラット**  
LW-2457 / 2017will

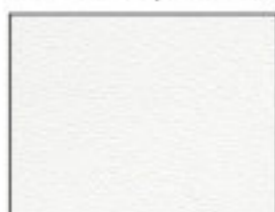

不燃 準不燃  
素材：塩化ビニル  
防火種別 1-4  
出力品価格13,000円/m

**W 塩ビ石目**  
LW-2458 / 2017will



不燃 準不燃  
素材：塩化ビニル  
防火種別 1-4  
出力品価格13,000円/m

※生地サンプルは巻末をご覧ください。

※基材によって出力製品の色調が異なります。

**D ご発注の例**

■ご発注の際は必ず ①柄番号 の後に ②基材記号 ③サイズ記号 を順番に明記してください。

●柄番号D8272を基材T(塩ビフラット)、  
サイズK(W360×H270cm)で発注する場合

①柄番号 ②基材記号 ③サイズ記号  
D8272 T K

**D 価格一覧**

| ②基材記号  | ③サイズ記号   | K サイズ<br>(W360cm×H270cm) | L サイズ<br>(W270cm×H202.5cm) | M サイズ<br>(W180cm×H135cm) | m価格       |
|--------|----------|--------------------------|----------------------------|--------------------------|-----------|
|        | T 塩ビフラット |                          | ¥140,400                   | ¥79,000                  |           |
| W 塩ビ石目 |          | ¥140,400                 | ¥79,000                    | ¥35,100                  | ¥13,000/m |

ランダムストライプ

固定リピート  
ヨコ 90cm

D8276

ブルー×オリーブ

D8277

イエロー×ブラック



90cm 180cm 90cm  
▲表示サイズ：M

90cm 180cm 90cm  
▲表示サイズ：M

135cm



# Vintage

ヴィンテージ



[WEB info]  
RoomD'ecor



**D 専用基材** ※他の一般壁紙には出力できません。

**T 塩ビフラット**  
LW-2457 / 2017will



不燃 準不燃

素材：塩化ビニル  
防火種別 1-4  
出力品価格13,000円/m

**W 塩ビ石目**  
LW-2458 / 2017will



不燃 準不燃

素材：塩化ビニル  
防火種別 1-4  
出力品価格13,000円/m

※生地サンプルは巻末をご覧ください。

※基材によって出力製品の色調が異なります。

**D ご発注の例**

■ご発注の際は必ず ①柄番号 の後に ②基材記号 ③サイズ記号 を順番に明記してください。

●柄番号D8278を基材T(塩ビフラット)、  
サイズK(W360×H270cm)で発注する場合

①柄番号 ②基材記号 ③サイズ記号  
D8278 T K

**D 価格一覧**

| ②基材記号    | ③サイズ記号 | K サイズ<br>(W360cm×H270cm) | L サイズ<br>(W270cm×H202.5cm) | M サイズ<br>(W180cm×H135cm) | m価格       |
|----------|--------|--------------------------|----------------------------|--------------------------|-----------|
| T 塩ビフラット |        | ¥140,400                 | ¥79,000                    | ¥35,100                  | ¥13,000/m |
| W 塩ビ石目   |        | ¥140,400                 | ¥79,000                    | ¥35,100                  | ¥13,000/m |

**World map** ワールドマップ



**CUSTOM ORDER**  
カスタム・オーダー(別注)

■D8278～8280は地図以外のベース部分を  
上下左右に連続させる事が出来ます。

D8278

ヴィンテージ ウッド



▲表示サイズ：K

D8279

ブラウン ウッド



▲表示サイズ：K

D8280

ホワイト ウォッシュ ウッド



▲表示サイズ：K

# Real Wood Design リアルウッドデザイン



D8281 ヴィンテージ ウッド



D8282 ブラウン ウッド



D8283 ホワイト ウォッシュ ウッド

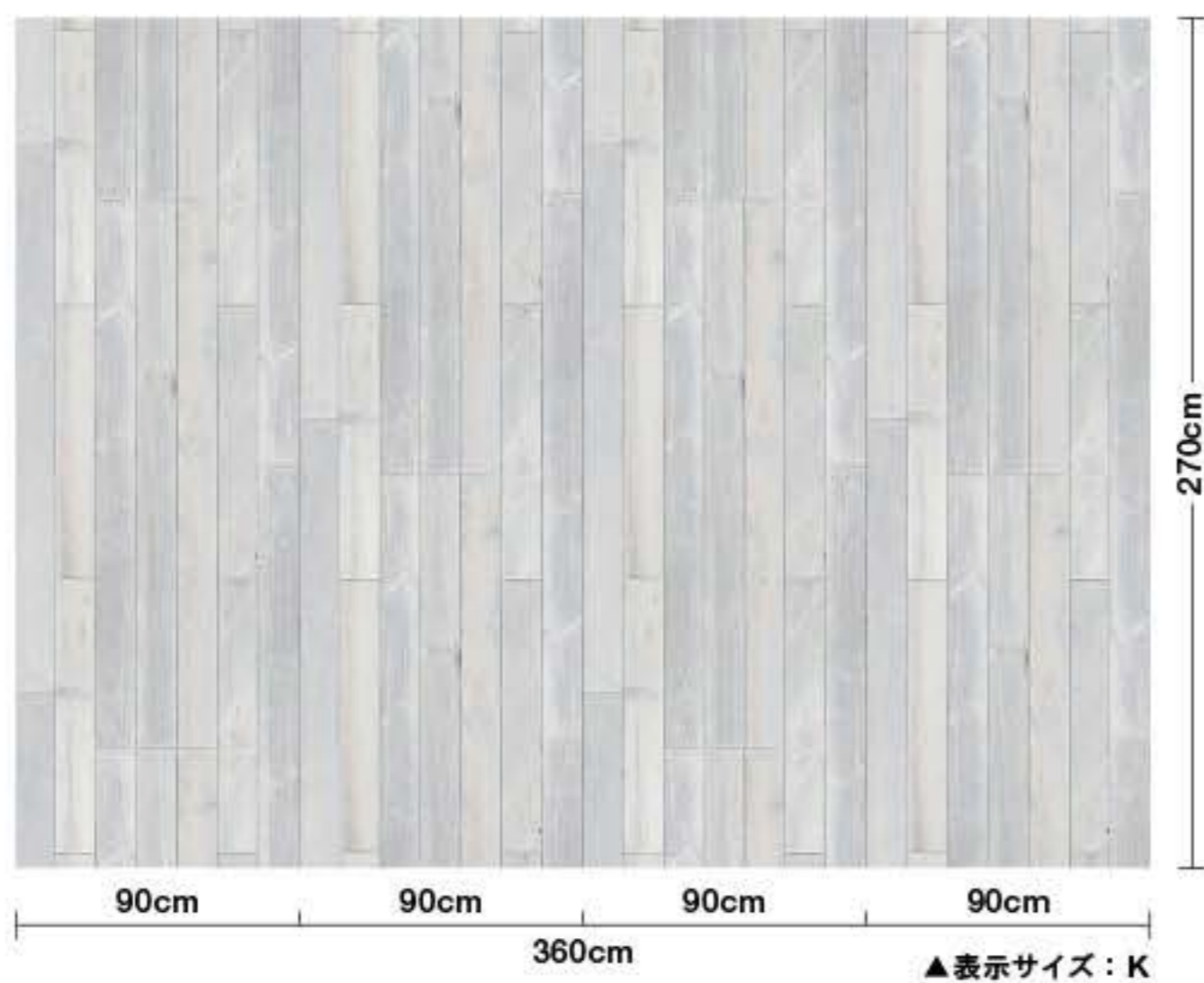

# World map ワールドマップ



D8284 ヴィンテージ アイアン

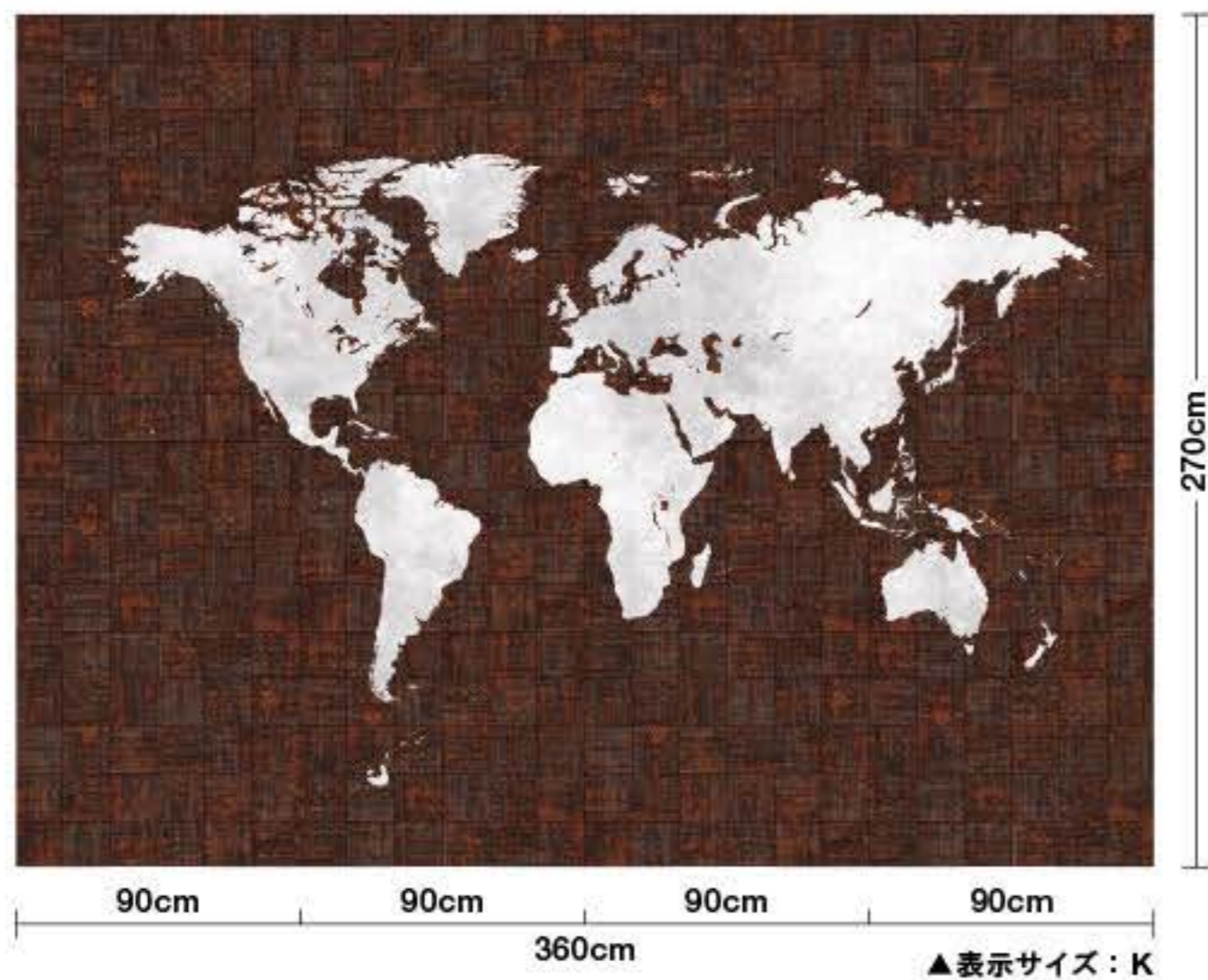

# Real Iron Design リアルアイアンデザイン

D8285 ヴィンテージ アイアン

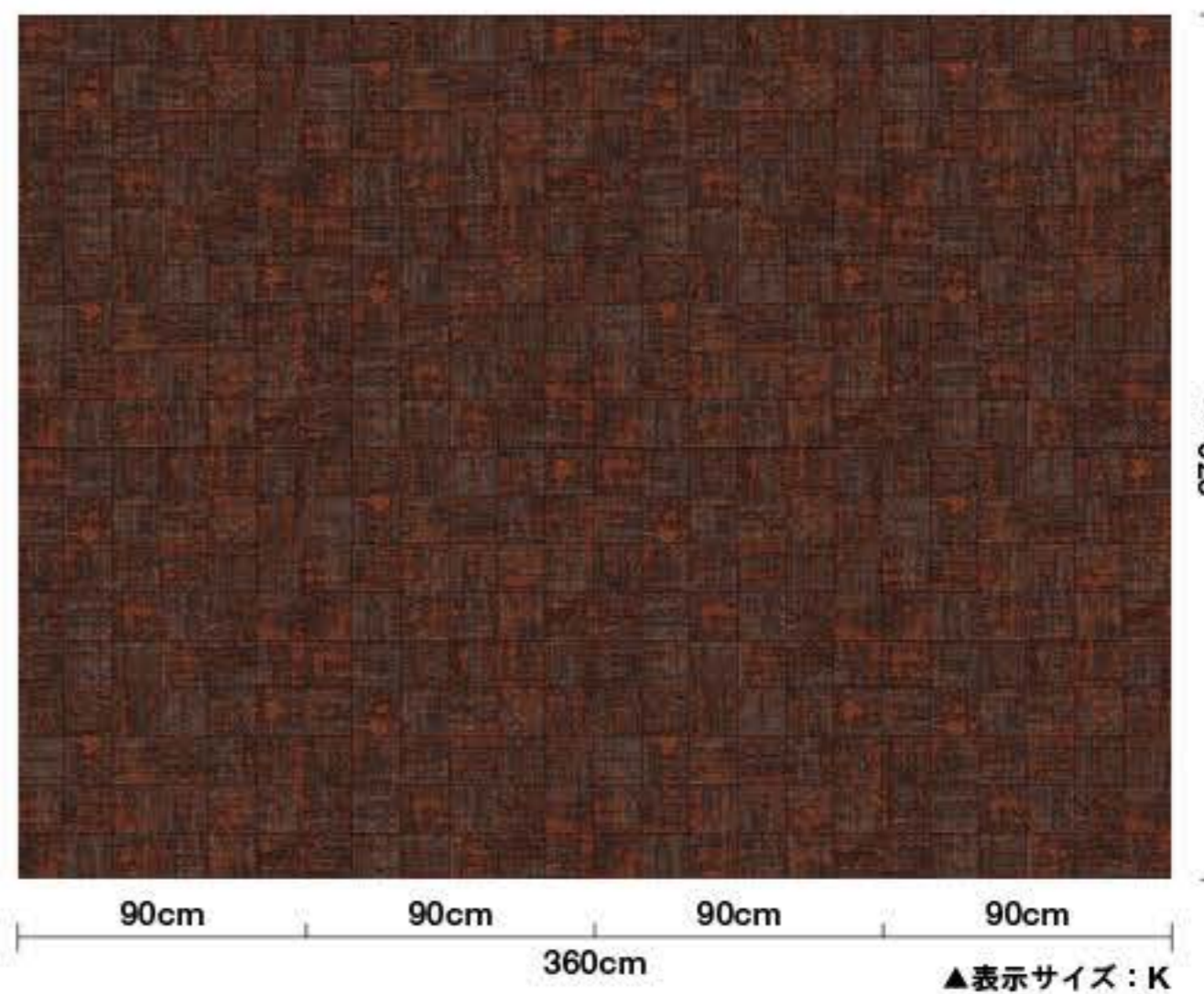

**D 専用基材** ※他の一般壁紙には出力できません。

**T 塩ビフラット**  
LW-2457 / 2017will



**不燃 準不燃**  
素材：塩化ビニル  
防火種別 1-4  
出力品価格13,000円/m

**W 塩ビ石目**  
LW-2458 / 2017will



**不燃 準不燃**  
素材：塩化ビニル  
防火種別 1-4  
出力品価格13,000円/m

※生地サンプルは巻末をご覧ください。

※基材によって出力製品の色調が異なります。

**D ご発注の例**

■ご発注の際は必ず ①柄番号 の後に ②基材記号 ③サイズ記号 を順番に明記してください。

●柄番号D8281を基材T(塩ビフラット)、  
サイズK(W360×H270cm)で発注する場合

①柄番号 ②基材記号 ③サイズ記号  
D8281 T K

**D 価格一覧**

| ②基材記号 | ③サイズ記号 | K サイズ<br>(W360cm×H270cm) | L サイズ<br>(W270cm×H202.5cm) | M サイズ<br>(W180cm×H135cm) | m価格       |
|-------|--------|--------------------------|----------------------------|--------------------------|-----------|
| T     | 塩ビフラット | ¥140,400                 | ¥79,000                    | ¥35,100                  | ¥13,000/m |
| W     | 塩ビ石目   | ¥140,400                 | ¥79,000                    | ¥35,100                  | ¥13,000/m |

**D Information**

デザインを連続してつなげる事が出来ます。

| D8280

| D8283



■ご注意

左右の色差の発生を避けるため、ご発注の際は同一面に施工する旨を明記してください。





# Color'ism カラーイズム

## Flower Paint

フラワーペイント

Size : P

D8286

yellow



80cm

D8287

purple



80cm

135cm

▲表示サイズ：P

## Watercolor Flowers

ウォーターカラーフラワーズ

D8288



70cm

135cm

▲表示サイズ：P





**D 専用基材** ※他の一般壁紙には出力できません。

**T 塩ビフラット**  
LW-2457 / 2017will



不燃 準不燃  
素材:塩化ビニル  
防火種別 1-4  
出力品価格13,000円/m

**W 塩ビ石目**  
LW-2458 / 2017will



不燃 準不燃  
素材:塩化ビニル  
防火種別 1-4  
出力品価格13,000円/m

※生地サンプルは巻末をご覧ください。

※基材によって出力製品の色調が異なります。

**D ご発注の例**

■ご発注の際は必ず ①柄番号 の後に ②基材記号 ③サイズ記号 を順番に明記してください。

●柄番号D8286を基材T(塩ビフラット)、  
サイズP(W90cm×H135cm)で発注する場合

①柄番号 ②基材記号 ③サイズ記号  
D8286 T P

**D 価格一覧**

| ②基材記号    | ③サイズ記号 | P サイズ<br>(W90cm×H135cm) | m価格       |
|----------|--------|-------------------------|-----------|
| T 塩ビフラット |        | ¥17,600                 | ¥13,000/m |
| W 塩ビ石目   |        | ¥17,600                 | ¥13,000/m |

| ②基材記号    | ③サイズ記号 | M サイズ<br>(W180cm×H135cm) | m価格       |
|----------|--------|--------------------------|-----------|
| T 塩ビフラット |        | ¥35,100                  | ¥13,000/m |
| W 塩ビ石目   |        | ¥35,100                  | ¥13,000/m |

*Strelitzia*

ストレリチア

Size : P

D8289

orange



90cm

135cm

D8290

yellow



90cm

135cm

※D8289・8290の背景には柄があります。  
websiteをご参照ください。

▲表示サイズ：P

*Amaryllis*

アマリリス

Size : M

D8291



90cm

180cm

90cm

135cm

▲表示サイズ：M

# Typography

タイポグラフィ

Size : D・E・F

D8292

yellow

D8293

pink

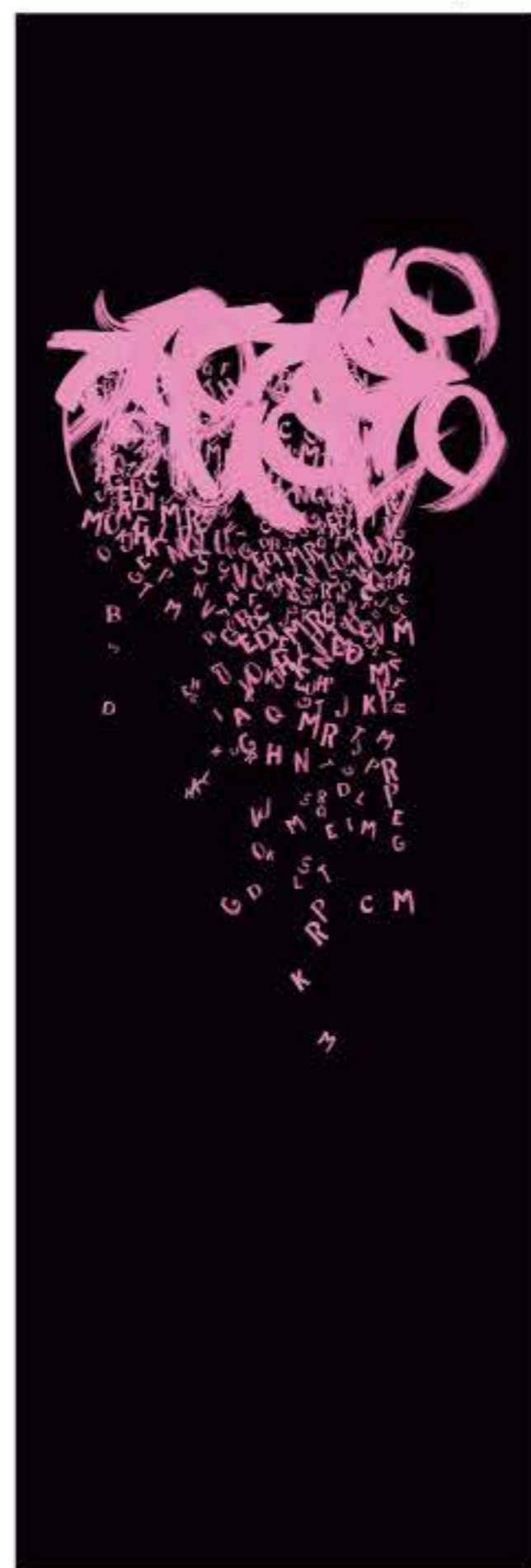
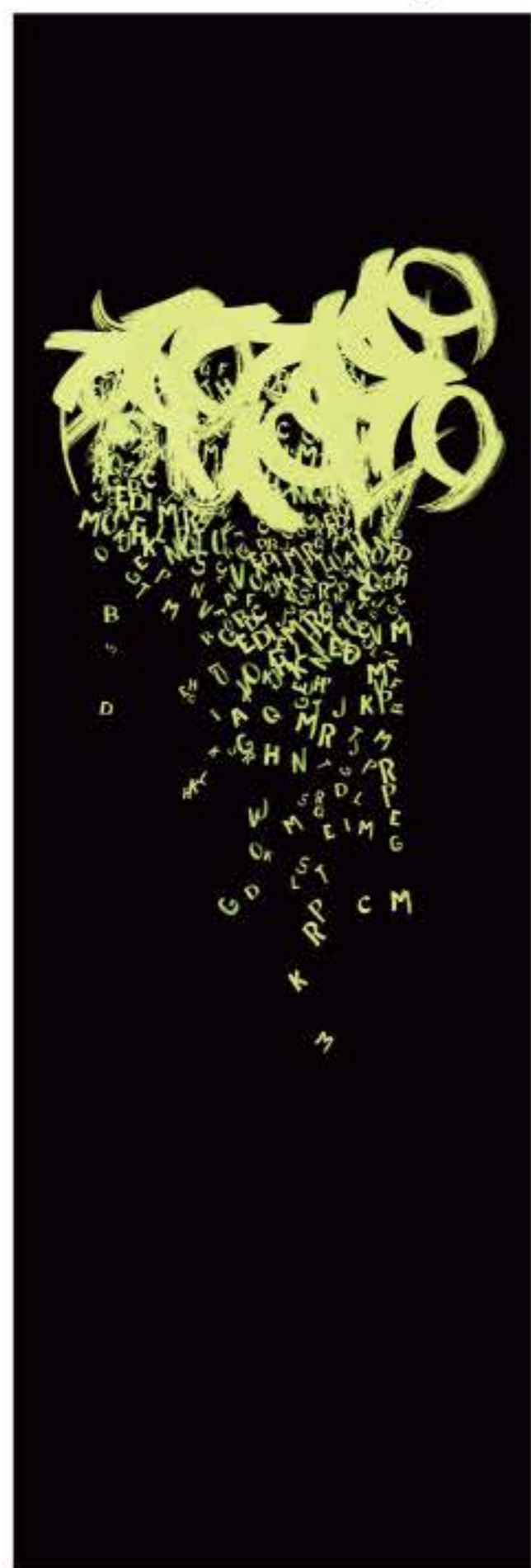

■ D8292・8293は光沢のあるインクを使用していません。

270cm

90cm

90cm

▲表示サイズ：D

# Color Crush

カラークラッシュ

Size : M

D8294

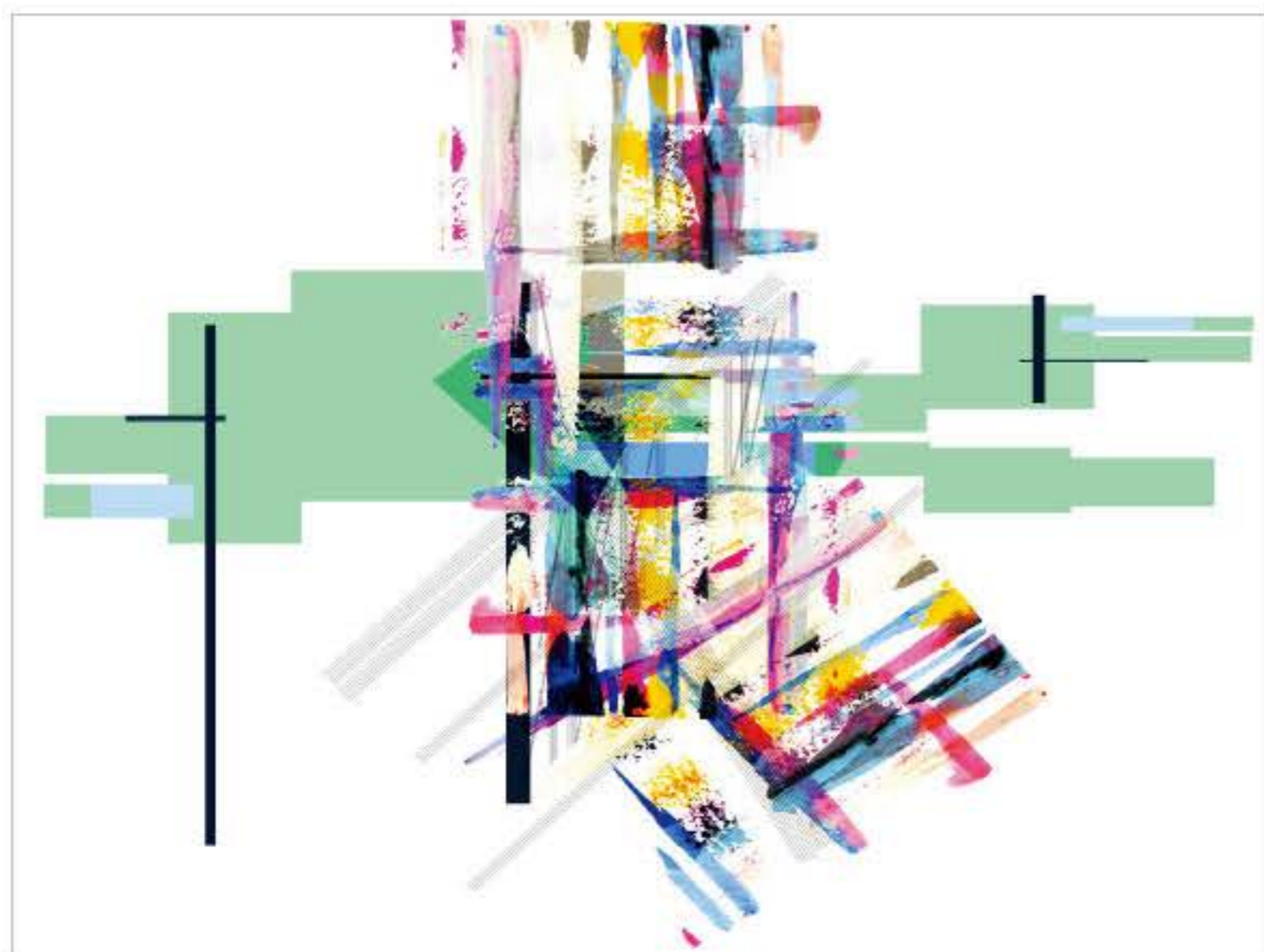

90cm

180cm

90cm

▲表示サイズ：M

135cm

# Geometric Art

ジオメトリックアート

Size : P

D8295



80cm

135cm

▲表示サイズ：P

**D 専用基材** ※他の一般壁紙には出力できません。

**T 塩ビフラット**  
LW-2457 / 2017will

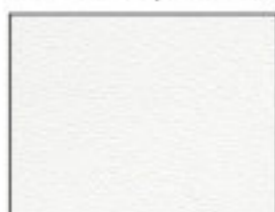

**不燃 準不燃**  
素材:塩化ビニル  
防火種別 1-4  
出力品価格13,000円/m

**W 塩ビ石目**  
LW-2458 / 2017will



**不燃 準不燃**  
素材:塩化ビニル  
防火種別 1-4  
出力品価格13,000円/m

※生地サンプルは巻末をご覧ください。

※基材によって出力製品の色調が異なります。

**D 価格一覧**

| ③サイズ記号   | D サイズ<br>(W90cm×H270cm) | E サイズ<br>(W90cm×H189cm) | F サイズ<br>(W90cm×H135cm) | m価格       |
|----------|-------------------------|-------------------------|-------------------------|-----------|
| ②基材記号    |                         |                         |                         |           |
| T 塩ビフラット | ¥35,100                 | ¥24,600                 | ¥17,600                 | ¥13,000/m |
| W 塩ビ石目   | ¥35,100                 | ¥24,600                 | ¥17,600                 | ¥13,000/m |

| ③サイズ記号   | M サイズ<br>(W180cm×H135cm) | m価格       |
|----------|--------------------------|-----------|
| ②基材記号    |                          |           |
| T 塩ビフラット | ¥35,100                  | ¥13,000/m |
| W 塩ビ石目   | ¥35,100                  | ¥13,000/m |

| ③サイズ記号   | P サイズ<br>(W90cm×H135cm) | m価格       |
|----------|-------------------------|-----------|
| ②基材記号    |                         |           |
| T 塩ビフラット | ¥17,600                 | ¥13,000/m |
| W 塩ビ石目   | ¥17,600                 | ¥13,000/m |

**D ご発注の例**

■ご発注の際は必ず ①柄番号 の後に ②基材記号 ③サイズ記号 を順番に明記してください。

●柄番号D8292を基材T(塩ビフラット)、サイズD(W90×H270cm)で発注する場合

①柄番号 ②基材記号 ③サイズ記号  
D8292 T D

*Metal art building*

メタルアートビルディング

Size : P

D8296



70cm  
135cm  
▲表示サイズ：P

*Metal curve*

メタルカーブ

Size : P

D8297

yellow



70cm

D8298

chrome



70cm  
135cm  
▲表示サイズ：P

■D8296~8298は光沢のあるインクを使用していません。



## 基本出力サイズ・価格一覧

- リリカラ デジタル・デコは、ご発注が簡単な基本出力サイズを設定しています。
- 基本出力サイズ以外にも、ご指定のサイズに合わせた**フリーサイズでの出力が可能です。**  
施工面のタテ・ヨコの実測値をご指定ください。画像のタテ・ヨコの比率は変えられません。
- フリーサイズの価格は、使用する基材のm価格×数量(m)で算出出来ます。

### ■出力基材価格

T 塩ビフラット / W 塩ビ石目 ¥13,000/m

Y 和紙 ¥30,000/m

| ③サイズ記号   | D サイズ<br>(W90cm×H270cm) | E サイズ<br>(W90cm×H189cm) | F サイズ<br>(W90cm×H135cm) |
|----------|-------------------------|-------------------------|-------------------------|
| ②基材記号    |                         |                         |                         |
| T 塩ビフラット | ¥35,100                 | ¥24,600                 | ¥17,600                 |
| W 塩ビ石目   | ¥35,100                 | ¥24,600                 | ¥17,600                 |
| Y 和紙     | ¥81,000                 | ¥56,700                 | ¥40,500                 |

**Dサイズ** 基準サイズ:100% (W90×H270)

**Eサイズ** 柄縮小率 : 70% (W90×H189)

**Fサイズ** 柄縮小率 : 50% (W90×H135)

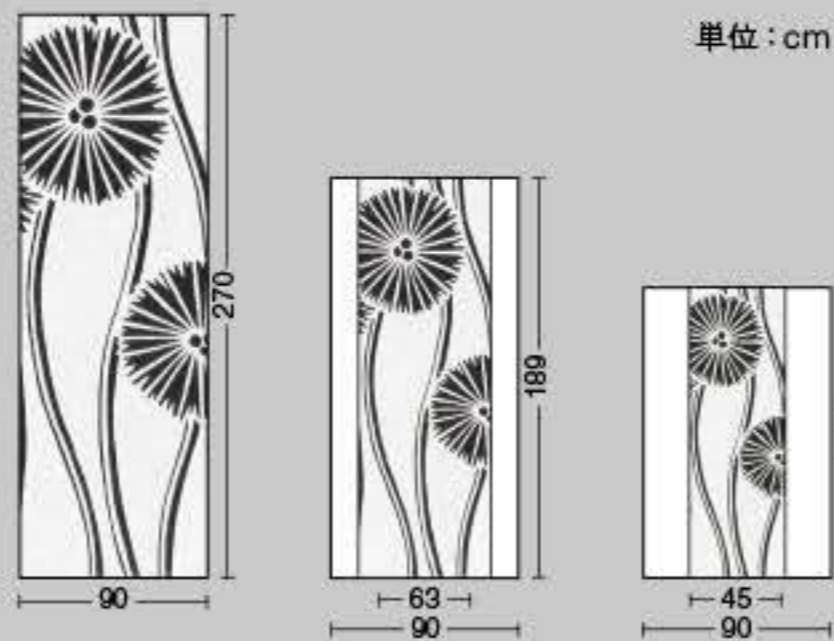

| ③サイズ記号   | K サイズ<br>(W360cm×H270cm) | L サイズ<br>(W270cm×H202.5cm) | M サイズ<br>(W180cm×H135cm) |
|----------|--------------------------|----------------------------|--------------------------|
| ②基材記号    |                          |                            |                          |
| T 塩ビフラット | ¥140,400                 | ¥79,000                    | ¥35,100                  |
| W 塩ビ石目   | ¥140,400                 | ¥79,000                    | ¥35,100                  |
| Y 和紙     | ¥324,000                 | ¥182,300                   | ¥81,000                  |

**Kサイズ** 基準サイズ:100% (W360×H270)

**Lサイズ** 柄縮小率 : 75% (W270×H202.5)

**Mサイズ** 柄縮小率 : 50% (W180×H135)

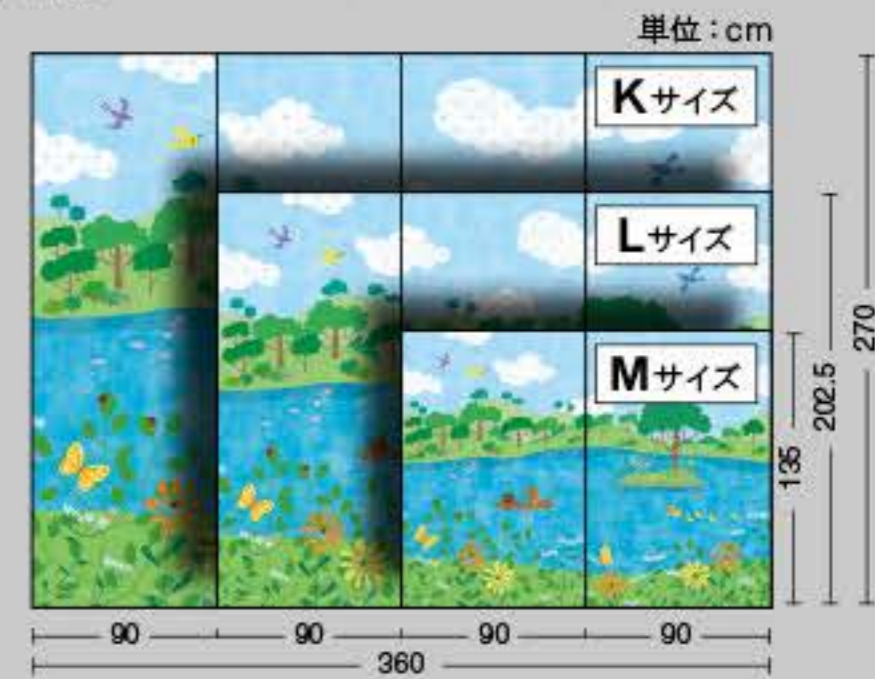

| ③サイズ記号   | N サイズ<br>(W180cm×H270cm) | O サイズ<br>(W180cm×H189cm) | P サイズ<br>(W90cm×H135cm) |
|----------|--------------------------|--------------------------|-------------------------|
| ②基材記号    |                          |                          |                         |
| T 塩ビフラット | ¥70,200                  | ¥49,200                  | ¥17,600                 |
| W 塩ビ石目   | ¥70,200                  | ¥49,200                  | ¥17,600                 |
| Y 和紙     | ¥162,000                 | ¥113,400                 | ¥40,500                 |

**Nサイズ** 基準サイズ:100% (W180×H270)

**Oサイズ** 柄縮小率 : 70% (W180×H189)

**Pサイズ** 柄縮小率 : 50% (W90×H135)

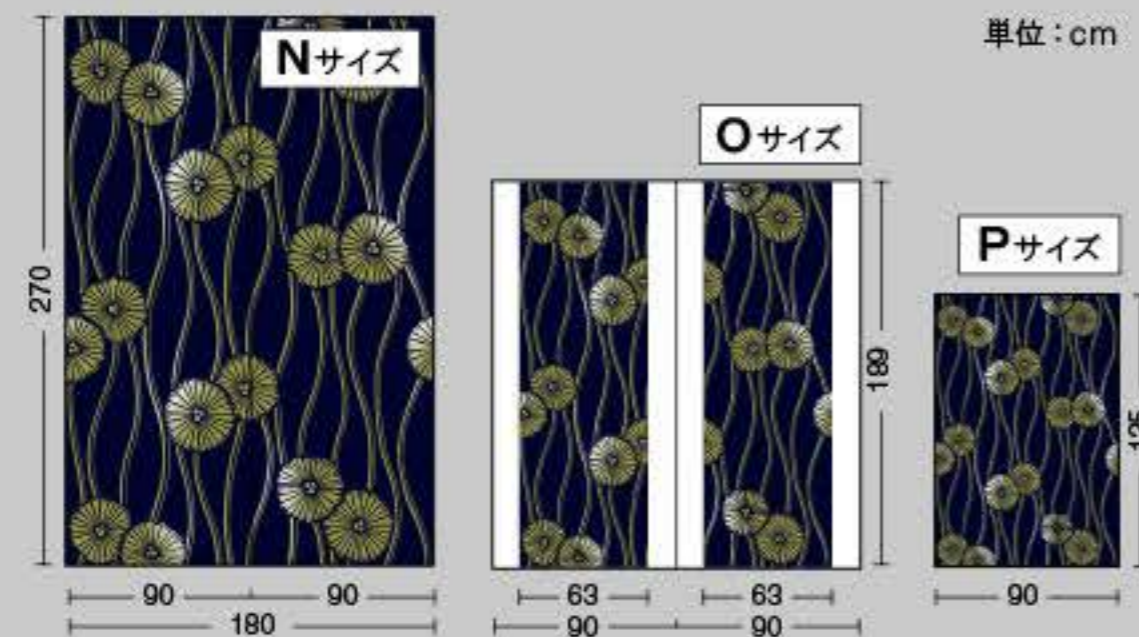

| ③サイズ記号   | J サイズ<br>(W270cm×H150cm) |
|----------|--------------------------|
| ②基材記号    |                          |
| T 塩ビフラット | ¥58,500                  |
| W 塩ビ石目   | ¥58,500                  |
| Y 和紙     | ¥135,000                 |

**Jサイズ** 基準サイズ:100% (W270×H150)

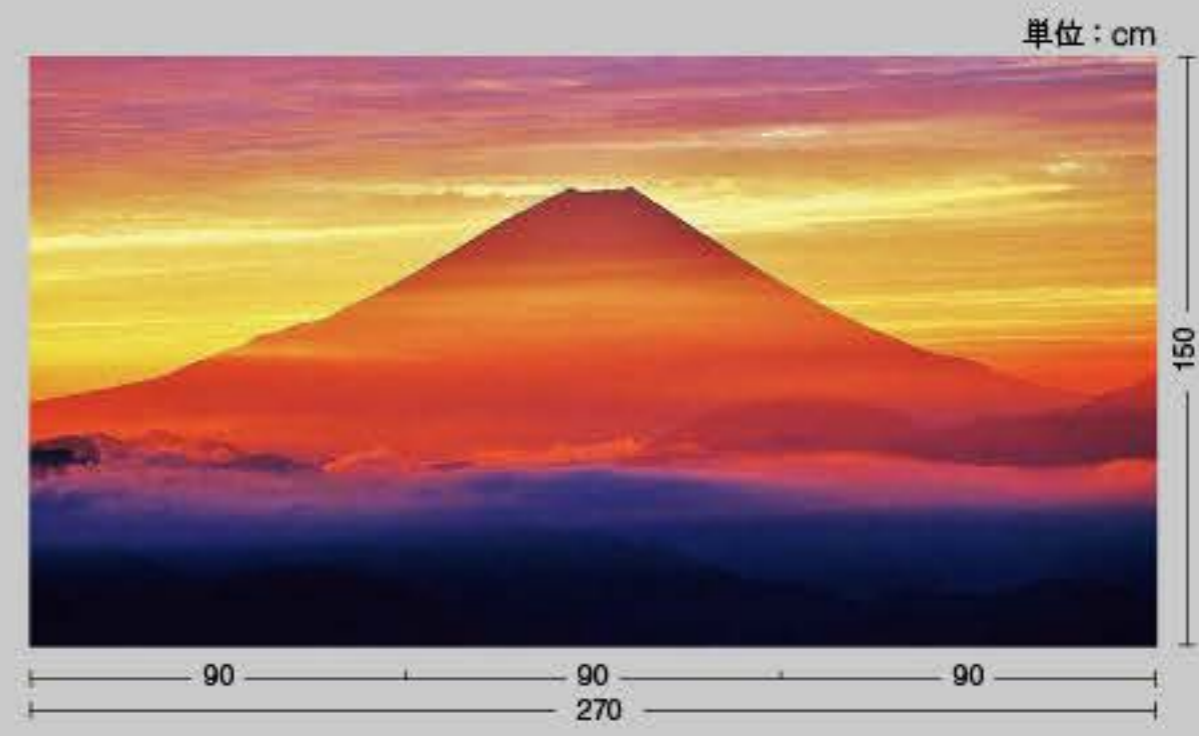

## FREE SIZE ORDER フリーサイズ・オーダー

- 基本出力サイズ以外にも、ご指定のサイズに合わせた**フリーサイズでの出力が可能です。**  
施工面のタテ・ヨコの実測値をご指定ください。
- 画像のタテ・ヨコの比率は変えられません。
- フリーサイズの価格は、使用する基材のm価格×数量(m)で算出出来ます。

**OK**

画像のタテ・ヨコの比率を  
変えずに等倍。

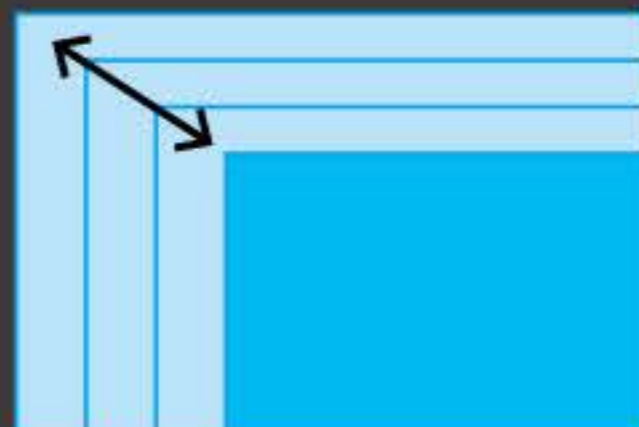

**NG**

元のデザインが変わってしま  
う為、画像を一方方向に引  
き延ばす事は出来ません。

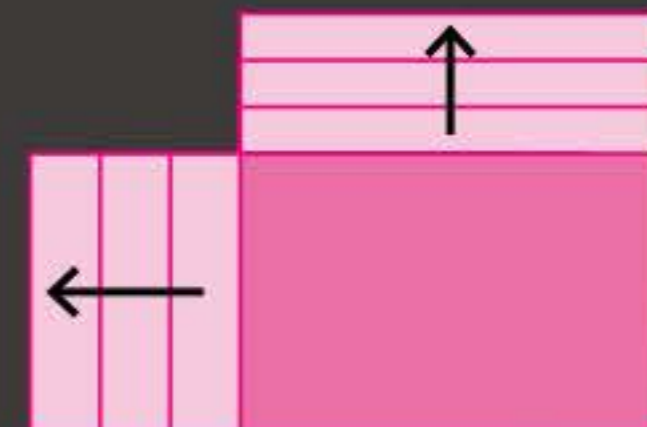

←→ エンドレス 左右エンドレスマーク

- 左右に同じデザインを配置して、柄合わせする事が出来ます。また、拡大・縮小も可能です。

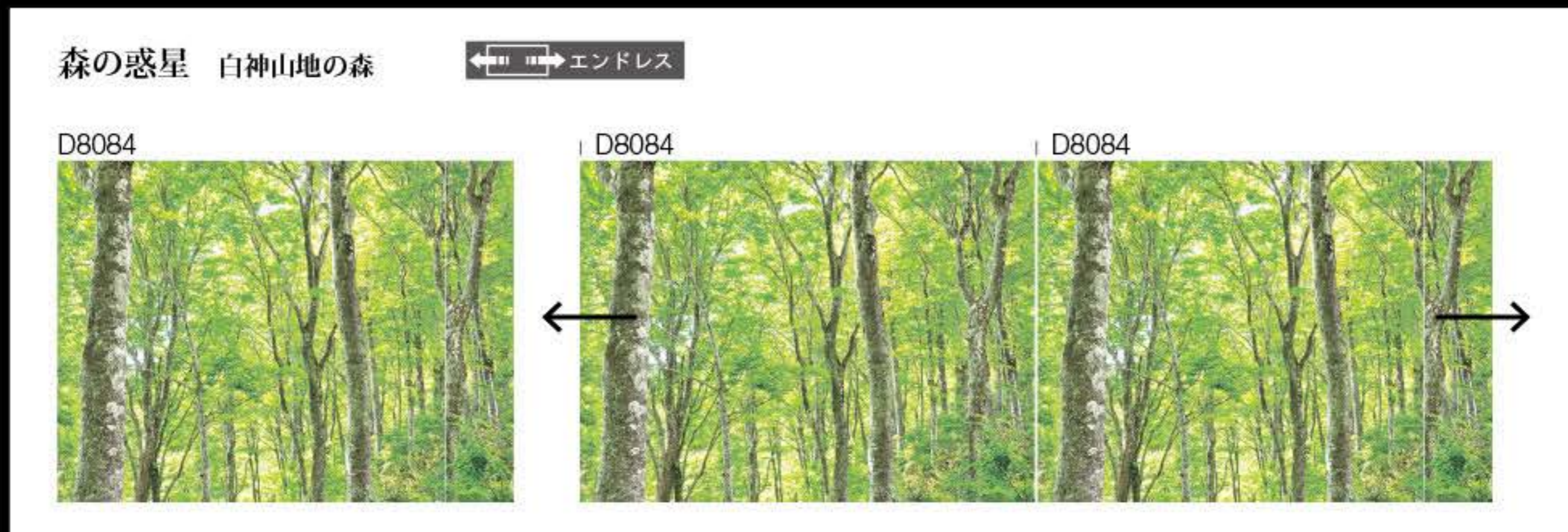

↑↓←→ 上下左右エンドレス 上下左右エンドレスマーク

- 上下左右に同じデザインを配置して、面積を拡張する事が出来ます。また、柄の拡大・縮小も可能です。

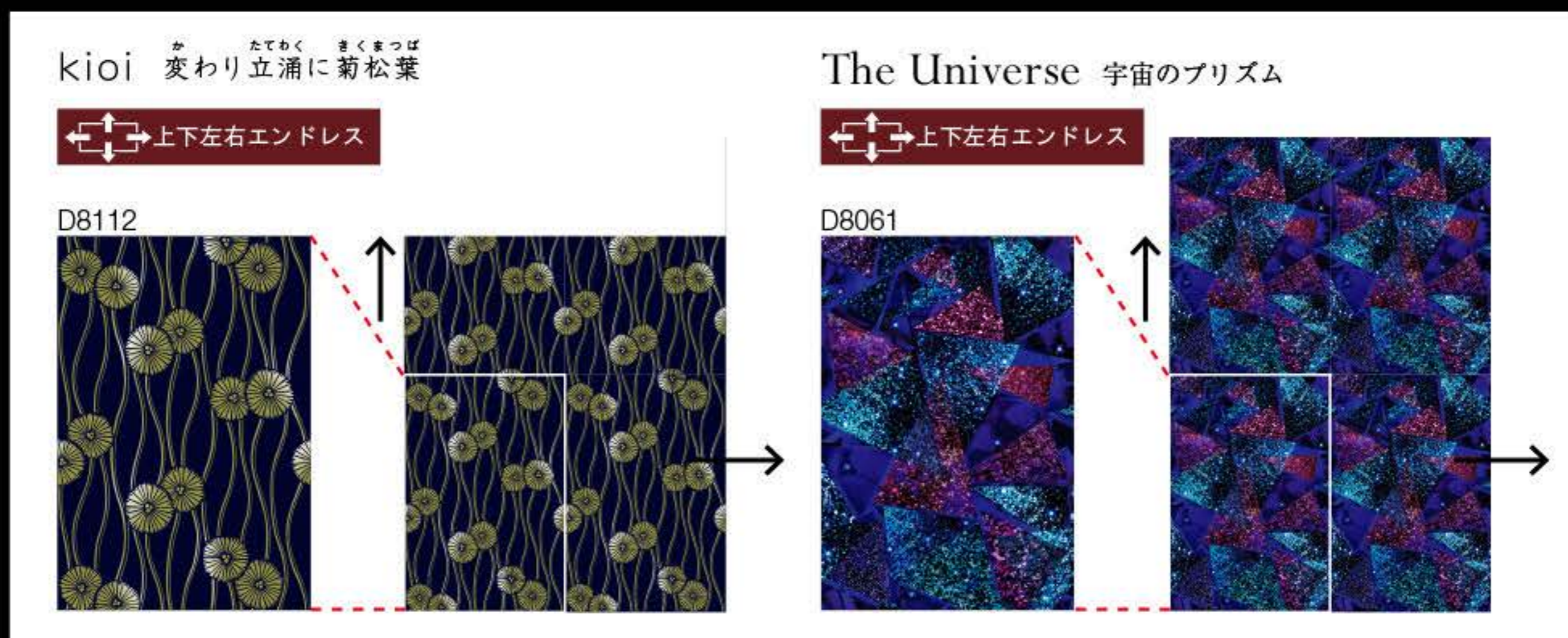

↑↓←→ 固定リピート タテ 00cm ヨコ 00cm 固定リピートマーク

- K・L・Mなどの基本出力サイズで作成した場合、どのサイズにおいても柄の拡大・縮小はせず、あらかじめ設定されたりリピートサイズ(タテ 80.5cm ヨコ 45cm など)で連続します。
- これらは主に、デザインを拡大・縮小する事で発生する、見た目の印象やブランドイメージの変化を防ぐための配慮です。
- イメージを損なわない範囲での柄リピートサイズの微調整・拡大・縮小のご希望は、カスタムオーダー(別注)にて承ります。



コンテンツ情報 一覧

| コンテンツ                           |            |                    | エンドレス       |               | リピート(cm)   |      |      | ②基材記号       |              |              | ③サイズ記号                              |   |   | データ形式 |
|---------------------------------|------------|--------------------|-------------|---------------|------------|------|------|-------------|--------------|--------------|-------------------------------------|---|---|-------|
| 掲載ページ                           | ①柄番号       | 柄名                 | 左右<br>エンドレス | 上下左右<br>エンドレス | 固定<br>リピート | タテ   | ヨコ   | 壁紙          |              |              | ※下記以外のサイズをご希望の場合は、フリーサイズオーダーにて承ります。 |   |   |       |
|                                 |            |                    |             |               |            |      |      | T<br>塩ビプラット | W<br>塩ビリフォーム | Y<br>和紙      |                                     |   |   |       |
|                                 |            |                    |             |               |            |      |      | ガラスフィルム     |              |              |                                     |   |   |       |
|                                 |            |                    |             |               |            |      |      | G<br>クリア    | H<br>マット     | I<br>クリアエンボス |                                     |   |   |       |
| Impressions / Nature World      |            |                    |             |               |            |      |      |             |              |              |                                     |   |   |       |
| 4-5                             | D8001~8003 | Oasis              | ●           |               |            |      |      | T           | W            | -            | N                                   | O | P | 画像    |
| 6-7                             | D8004~8007 | Botanical          |             |               |            |      |      | T           | W            | -            | N                                   | O | P | 画像    |
| 8-9                             | D8008~8010 | Forest             | ●           |               |            |      |      | T           | W            | Y            | N                                   | O | P | 画像    |
| 10-11                           | D8011~8013 | Viburnum           |             | ●             | ●          | 117  | 117  | T           | W            | -            | K                                   | L | M | 画像    |
| 12-13                           | D8014~8016 | Sunrise Gradation  | ●           |               |            |      |      | T           | W            | -            | N                                   | O | P | 画像    |
| 12-13                           | D8017~8019 | Ocean Lights       | ●           |               |            |      |      | T           | W            | -            | N                                   | O | P | 画像    |
| 12-13                           | D8020~8022 | Flower Garden      | ●           |               |            |      |      | T           | W            | -            | N                                   | O | P | 画像    |
| 14-15                           | D8023~8029 | wavy neon / Colors | ●           |               |            |      |      | T           | W            | -            | D                                   | E | F | ai    |
| 14-15                           | D8030~8036 | wavy neon / Lights | ●           |               |            |      |      | T           | W            | -            | D                                   | E | F | ai    |
| 14-15                           | D8037      | prism / Neutral    |             | ●             |            |      |      | T           | W            | -            | N                                   | O | P | ai    |
| 14-15                           | D8038      | prism / Primary    |             | ●             |            |      |      | T           | W            | -            | N                                   | O | P | ai    |
| 16-17                           | D8039~8045 | Forest Colors      | ●           |               |            |      |      | T           | W            | -            | K                                   | L | M | 画像    |
| Impressions / Japanese Art      |            |                    |             |               |            |      |      |             |              |              |                                     |   |   |       |
| 18-19                           | D8046~8049 | さくら                |             | ●             |            |      |      | T           | W            | Y            | P                                   | - | - | 画像    |
| 20-21                           | D8050・8051 | 笹の市松               |             | ●             |            |      |      | T           | W            | Y            | D                                   | E | F | 画像    |
| 20-21                           | D8052・8053 | 筆書きの格子             |             | ●             |            |      |      | T           | W            | Y            | N                                   | O | P | 画像    |
| 20-21                           | D8054      | 墨滴の海               |             |               |            |      |      | T           | W            | Y            | M                                   | - | - | 画像    |
| 20-21                           | D8055      | 墨滴の渦               |             |               |            |      |      | T           | W            | Y            | M                                   | - | - | 画像    |
| 22-23                           | D8056~8059 | 組格子                |             | ●             | ●          | 25.5 | 29.5 | G           | H            | I            | ガラスフィルム<br>118cm巾/1m以上              |   |   | ai    |
| Impressions / The Universe      |            |                    |             |               |            |      |      |             |              |              |                                     |   |   |       |
| 24-25                           | D8060      | 惑星航路               |             | ●             |            |      |      | T           | W            | -            | K                                   | L | M | 画像    |
| 24-25                           | D8061      | 宇宙のプリズム            |             | ●             |            |      |      | T           | W            | -            | N                                   | O | P | 画像    |
| 24-25                           | D8062      | 青空のプリズム            |             | ●             |            |      |      | T           | W            | -            | N                                   | O | P | 画像    |
| 24-25                           | D8063~8065 | 月明かりの旅路            | ●           |               |            |      |      | T           | W            | -            | D                                   | E | F | 画像    |
| Landscapes / 森 PEACE OF FOREST  |            |                    |             |               |            |      |      |             |              |              |                                     |   |   |       |
| 26-27                           | D8066~8074 | タリータウンの森           |             |               |            |      |      | T           | W            | -            | D                                   | E | F | 画像    |
| 26-27                           | D8075~8079 | プリトヴィッツェ湖群国立公園     |             |               |            |      |      | T           | W            | -            | D                                   | E | F | 画像    |
| 28-29                           | D8080      | 仁鮎水沢の森             |             |               |            |      |      | T           | W            | -            | K                                   | L | M | 画像    |
| 28-29                           | D8081      | 緑色の天蓋              |             |               |            |      |      | T           | W            | -            | K                                   | L | M | 画像    |
| 28-29                           | D8082      | ウラルのタイガ林           |             |               |            |      |      | T           | W            | -            | N                                   | O | P | 画像    |
| Landscapes / 森の惑星 Nature photo  |            |                    |             |               |            |      |      |             |              |              |                                     |   |   |       |
| 30-31                           | D8083      | 新緑ブナの森             | ●           |               |            |      |      | T           | W            | -            | K                                   | L | M | 画像    |
| 30-31                           | D8084      | 白神山地の森             | ●           |               |            |      |      | T           | W            | -            | K                                   | L | M | 画像    |
| 30-31                           | D8085      | バオバブ街道             | ●           |               |            |      |      | T           | W            | -            | K                                   | L | M | 画像    |
| 30-31                           | D8086      | 初夏のヨセミテ            |             |               |            |      |      | T           | W            | -            | K                                   | L | M | 画像    |
| 32-33                           | D8087      | ユーコン川にかかるオーロラ      |             |               |            |      |      | T           | W            | -            | K                                   | L | M | 画像    |
| 32-33                           | D8088      | 緑色の宝石              |             |               |            |      |      | T           | W            | -            | K                                   | L | M | 画像    |
| Landscapes / 心の風景 パノラマイラストレーション |            |                    |             |               |            |      |      |             |              |              |                                     |   |   |       |
| 34-35                           | D8089~8095 | 森の白糸               |             |               |            |      |      | T           | W            | Y            | D                                   | E | F | 画像    |
| 34-35                           | D8096~8102 | かすみ桜               |             |               |            |      |      | T           | W            | Y            | D                                   | E | F | 画像    |
| Landscapes / 富士眺望               |            |                    |             |               |            |      |      |             |              |              |                                     |   |   |       |
| 36-37                           | D8103      | 富士黎明               |             |               |            |      |      | T           | W            | Y            | J                                   | - | - | 画像    |
| 36-37                           | D8104      | 黄昏の残照              |             |               |            |      |      | T           | W            | Y            | J                                   | - | - | 画像    |
| 36-37                           | D8105      | 富士の絶景パノラマ          |             |               |            |      |      | T           | W            | Y            | J                                   | - | - | 画像    |
| 36-37                           | D8106      | 御浜岬の遠望富士           |             |               |            |      |      | T           | W            | Y            | J                                   | - | - | 画像    |
| 36-37                           | D8107      | 真白き秀峰富士            |             |               |            |      |      | T           | W            | Y            | J                                   | - | - | 画像    |

| コンテンツ                 |            |              | エンドレス       |               | リピート(cm)   |     |     | ②基材記号       |              |         | ③サイズ記号                              |   |   | データ形式 |
|-----------------------|------------|--------------|-------------|---------------|------------|-----|-----|-------------|--------------|---------|-------------------------------------|---|---|-------|
| 掲載ページ                 | ①柄番号       | 柄名           | 左右<br>エンドレス | 上下左右<br>エンドレス | 固定<br>リピート | タテ  | ヨコ  | 壁紙          |              |         | ※下記以外のサイズをご希望の場合は、フリーサイズオーダーにて承ります。 |   |   |       |
|                       |            |              |             |               |            |     |     | T<br>塩ビプラット | W<br>塩ビリフォーム | Y<br>和紙 |                                     |   |   |       |
|                       |            |              |             |               |            |     |     | ガラスフィルム     |              |         |                                     |   |   |       |
| G<br>クリア              | H<br>マット   | I<br>クリアエンボス |             |               |            |     |     |             |              |         |                                     |   |   |       |
| Landscapes / 宮嶽三十六景より |            |              |             |               |            |     |     |             |              |         |                                     |   |   |       |
| 38-39                 | D8108      | 凱風快晴         |             |               |            |     |     | T           | W            | Y       | K                                   | L | M | 画像    |
| 38-39                 | D8109      | 神奈川冲浪裏       |             |               |            |     |     | T           | W            | Y       | K                                   | L | M | 画像    |
| 38-39                 | D8110      | 甲州犬目峠        |             |               |            |     |     | T           | W            | Y       | K                                   | L | M | 画像    |
| 38-39                 | D8111      | 相州梅沢庄        |             |               |            |     |     | T           | W            | Y       | K                                   | L | M | 画像    |
| kioi 江戸の染色 えどのそめいろ    |            |              |             |               |            |     |     |             |              |         |                                     |   |   |       |
| 40-41                 | D8112・8113 | 変わり立涌に菊松葉    |             | ●             |            |     |     | T           | W            | Y       | N                                   | O | P | ai    |
| 40-41                 | D8114・8115 | 葡萄文様         |             | ●             |            |     |     | T           | W            | Y       | N                                   | O | P | ai    |
| 42-43                 | D8116・8117 | 亀蔵小紋         |             | ●             |            |     |     | T           | W            | Y       | N                                   | O | P | ai    |
| 42-43                 | D8118・8119 | 水輪文様         |             | ●             |            |     |     | T           | W            | Y       | N                                   | O | P | ai    |
| 44-45                 | D8120・8121 | 石畳に青海波       |             | ●             |            |     |     | T           | W            | Y       | N                                   | O | P | ai    |
| 44-45                 | D8122・8123 | 市松に菊         |             | ●             |            |     |     | T           | W            | Y       | N                                   | O | P | ai    |
| 44-45                 | D8124・8125 | 寄せ裂          | ●           |               |            |     |     | T           | W            | Y       | N                                   | O | P | ai    |
| 46-47                 | D8126・8127 | 流水に桜         |             | ●             |            |     |     | T           | W            | Y       | N                                   | O | P | ai    |
| 46-47                 | D8128・8129 | 枝梅文様         |             | ●             |            |     |     | T           | W            | Y       | N                                   | O | P | ai    |
| 46-47                 | D8130・8131 | 龍田川          |             |               |            |     |     | T           | W            | Y       | K                                   | L | M | ai    |
| kioi 伊勢型紙の壁紙          |            |              |             |               |            |     |     |             |              |         |                                     |   |   |       |
| 48-49                 | D8132      | 瑞雲柄合わせ       |             |               |            |     |     | T           | W            | Y       | D                                   | E | F | ai    |
| 48-49                 | D8133      | 草葉ぼかし        |             |               |            |     |     | T           | W            | Y       | D                                   | E | F | ai    |
| 48-49                 | D8134      | 草葉モダン        |             |               |            |     |     | T           | W            | Y       | D                                   | E | F | ai    |
| 48-49                 | D8135      | 羊歯餅          |             |               |            |     |     | T           | W            | Y       | D                                   | E | F | ai    |
| 48-49                 | D8136      | 笹雨           |             |               |            |     |     | T           | W            | Y       | D                                   | E | F | ai    |
| 48-49                 | D8137・8138 | 変わり立涌に菊松葉    |             |               |            |     |     | T           | W            | Y       | D                                   | E | F | ai    |
| 48-49                 | D8139・8140 | 梅づくし         |             |               |            |     |     | T           | W            | Y       | D                                   | E | F | ai    |
| 48-49                 | D8141・8142 | 桜霞           |             |               |            |     |     | T           | W            | Y       | D                                   | E | F | ai    |
| 48-49                 | D8143・8144 | 芝 愛宕下        |             |               |            |     |     | T           | W            | Y       | D                                   | E | F | ai    |
| 48-49                 | D8145・8146 | 枝梅文様         |             |               |            |     |     | T           | W            | Y       | D                                   | E | F | ai    |
| 48-49                 | D8147・8148 | 水輪文様         |             |               |            |     |     | T           | W            | Y       | D                                   | E | F | ai    |
| 48-49                 | D8149・8150 | 墨流し          |             |               |            |     |     | T           | W            | Y       | D                                   | E | F | ai    |
| 48-49                 | D8151・8152 | 流水           |             |               |            |     |     | T           | W            | Y       | D                                   | E | F | ai    |
| 48-49                 | D8153・8154 | 薊            |             |               |            |     |     | T           | W            | Y       | D                                   | E | F | ai    |
| 48-49                 | D8155・8156 | 野の草花文様       |             |               |            |     |     | T           | W            | Y       | D                                   | E | F | ai    |
| 48-49                 | D8157・8158 | 薄            |             |               |            |     |     | T           | W            | Y       | D                                   | E | F | ai    |
| 48-49                 | D8159・8160 | 朝顔           |             |               |            |     |     | T           | W            | Y       | D                                   | E | F | ai    |
| 48-49                 | D8161・8162 | 雪華文様         |             |               |            |     |     | T           | W            | Y       | D                                   | E | F | ai    |
| 48-49                 | D8163・8164 | 亀蔵小紋         |             |               |            |     |     | T           | W            | Y       | D                                   | E | F | ai    |
| 48-49                 | D8165・8166 | 麻の葉つなぎ       |             |               |            |     |     | T           | W            | Y       | D                                   | E | F | ai    |
| 48-49                 | D8167・8168 | 変わり方丈にかんざし   |             |               |            |     |     | T           | W            | Y       | D                                   | E | F | ai    |
| 50-51                 | D8169      | 変わり立涌に菊松葉    |             | ●             | ●          | 147 | 118 | G           | H            | I       | ガラスフィルム<br>118cm巾/1m以上              |   |   | ai    |
| 50-51                 | D8170      | 葡萄文様         |             | ●             | ●          | 65  | 118 | G           | H            | I       |                                     |   |   | ai    |
| 50-51                 | D8171      | 亀蔵小紋         |             | ●             | ●          | 180 | 118 | G           | H            | I       |                                     |   |   | ai    |
| 50-51                 | D8172      | 水輪文様         |             | ●             | ●          | 118 | 118 | G           | H            | I       |                                     |   |   | ai    |
| 50-51                 | D8173      | 石畳に青海波       |             | ●             | ●          | 71  | 118 | G           | H            | I       |                                     |   |   | ai    |
| 50-51                 | D8174      | 市松に菊         |             | ●             | ●          | 60  | 59  | G           | H            | I       |                                     |   |   | ai    |
| 50-51                 | D8175      | 寄せ裂          |             | ●             | ●          | -   | 118 | G           | H            | I       |                                     |   |   | ai    |
| 50-51                 | D8176      | 流水に桜         |             | ●             | ●          | 143 | 118 | G           | H            | I       |                                     |   |   | ai    |
| 50-51                 | D8177      | 枝梅文様         |             | ●             | ●          | 151 | 118 | G           | H            | I       |                                     |   |   | ai    |

コンテンツ情報 一覧

| コンテンツ                                  |            |                  | エンドレス       |               | リピート(cm)   |       |      | ②基材記号       |              |              | ③サイズ記号                              |   |   | データ形式 |
|--|------------|------------------|-------------|---------------|------------|-------|------|-------------|--------------|--------------|-------------------------------------|---|---|-------|
| 掲載ページ                                  | ①柄番号       | 柄名               | 左右<br>エンドレス | 上下左右<br>エンドレス | 固定<br>リピート | タテ    | ヨコ   | 壁紙          |              |              | ※下記以外のサイズをご希望の場合は、フリーサイズオーダーにて承ります。 |   |   |       |
|  |            |                  |             |               |            |       |      | T<br>塩ビプラット | W<br>塩ビリフォーム | Y<br>和紙      |                                     |   |   |       |
|  |            |                  |             |               |            |       |      | ガラスフィルム     |              |              |                                     |   |   |       |
|  |            |                  |             |               |            |       |      | G<br>クリア    | H<br>マット     | I<br>クリアエンボス |                                     |   |   |       |
| 竹久夢二の壁紙 Re:foRm                        |            |                  |             |               |            |       |      |             |              |              |                                     |   |   |       |
| 52-53                                  | D8178~8180 | 三角のリズム           |             |               |            |       |      | T           | W            | Y            | K                                   | L | M | 画像    |
| 52-53                                  | D8181・8182 | 野山               | ●           |               |            |       |      | T           | W            | Y            | K                                   | L | M | 画像    |
| 54-55                                  | D8183・8184 | 雪                |             | ●             |            |       |      | T           | W            | Y            | N                                   | O | P | 画像    |
| 54-55                                  | D8185・8186 | たちばな             |             |               |            |       |      | T           | W            | Y            | N                                   | O | P | 画像    |
| 竹久夢二の壁紙 Re:foRm 絵封筒                    |            |                  |             |               |            |       |      |             |              |              |                                     |   |   |       |
| 56-57                                  | D8187      | わらび              |             |               |            |       |      | T           | W            | Y            | D                                   | E | F | 画像    |
| 56-57                                  | D8188      | かぶ               |             |               |            |       |      | T           | W            | Y            | D                                   | E | F | 画像    |
| 56-57                                  | D8189      | どくだみ             |             |               |            |       |      | T           | W            | Y            | D                                   | E | F | 画像    |
| 56-57                                  | D8190      | たんぼぼ             |             |               |            |       |      | T           | W            | Y            | D                                   | E | F | 画像    |
| 56-57                                  | D8191      | ゆり               |             |               |            |       |      | T           | W            | Y            | D                                   | E | F | 画像    |
| 56-57                                  | D8192      | いなりやま            |             |               |            |       |      | T           | W            | Y            | D                                   | E | F | 画像    |
| 56-57                                  | D8193      | あらしやま            |             |               |            |       |      | T           | W            | Y            | D                                   | E | F | 画像    |
| 56-57                                  | D8194      | やまなみ             |             |               |            |       |      | T           | W            | Y            | D                                   | E | F | 画像    |
| MORRIS & Co. / Morris Mural Collection |            |                  |             |               |            |       |      |             |              |              |                                     |   |   |       |
| 58-59                                  | D8195・8196 | Acorn            |             | ●             | ●          | 79.6  | 90.0 | T           | W            | Y            | K                                   | L | M | ai    |
| 58-59                                  | D8197・8198 | Willow           |             | ●             | ●          | 76.7  | 90.0 | T           | W            | Y            | K                                   | L | M | ai    |
| 60-61                                  | D8199・8200 | Standen          |             | ●             | ●          | 52.6  | 90.0 | T           | W            | Y            | K                                   | L | M | ai    |
| 60-61                                  | D8201・8202 | Bird & Anemone   |             | ●             | ●          | 114.7 | 45.0 | T           | W            | Y            | K                                   | L | M | ai    |
| 60-61                                  | D8203・8204 | Garden Tulip     |             | ●             | ●          | 80.5  | 45.0 | T           | W            | Y            | K                                   | L | M | ai    |
| 62-63                                  | D8205・8206 | Bexleyheath      |             | ●             | ●          | 37.5  | 36.0 | T           | W            | Y            | K                                   | L | M | ai    |
| 62-63                                  | D8207・8208 | Indian           |             | ●             | ●          | 113.8 | 90.0 | T           | W            | Y            | K                                   | L | M | ai    |
| 62-63                                  | D8209・8210 | Medway           |             | ●             | ●          | 79.3  | 45.0 | T           | W            | Y            | K                                   | L | M | ai    |
| 62-63                                  | D8211・8212 | Sunflower etch   |             | ●             | ●          | 78.5  | 90.0 | T           | W            | Y            | K                                   | L | M | ai    |
| MORRIS & Co. / Tapestry Designs        |            |                  |             |               |            |       |      |             |              |              |                                     |   |   |       |
| 62-63                                  | D8213      | The Orange Tree  |             |               |            |       |      | T           | W            | Y            | D                                   | E | F | 画像    |
| 62-63                                  | D8214      | The Plum Tree    |             |               |            |       |      | T           | W            | Y            | D                                   | E | F | 画像    |
| 62-63                                  | D8215      | The Pear Tree    |             |               |            |       |      | T           | W            | Y            | D                                   | E | F | 画像    |
| MORRIS & Co. / Windowfilm Designs      |            |                  |             |               |            |       |      |             |              |              |                                     |   |   |       |
| 64-65                                  | D8216      | Daisy            |             | ●             | ●          | 20    | 14.7 | G           | H            | I            | ガラスフィルム<br>118cm巾/1m以上              |   |   | ai    |
| 64-65                                  | D8217      | Bexleyheath      |             | ●             | ●          | 24.6  | 23.6 | G           | H            | I            |                                     |   |   | ai    |
| 64-65                                  | D8218・8219 | Willow           |             | ●             | ●          | 50.3  | 59   | G           | H            | I            |                                     |   |   | ai    |
| 64-65                                  | D8220・8221 | Garden Tulip     |             | ●             | ●          | 52.8  | 29.5 | G           | H            | I            |                                     |   |   | ai    |
| 64-65                                  | D8222・8223 | Standen          |             | ●             | ●          | 34.5  | 59   | G           | H            | I            |                                     |   |   | ai    |
| 64-65                                  | D8224・8225 | Medway           |             | ●             | ●          | 52    | 29.5 | G           | H            | I            |                                     |   |   | ai    |
| 64-65                                  | D8226・8227 | Acorn            |             | ●             | ●          | 52.2  | 59   | G           | H            | I            |                                     |   |   | ai    |
| 64-65                                  | D8228・8229 | Sunflower etch   |             | ●             | ●          | 51.5  | 59   | G           | H            | I            |                                     |   |   | ai    |
| 64-65                                  | D8230・8231 | Bird & Anemone   |             | ●             | ●          | 75.2  | 29.5 | G           | H            | I            |                                     |   |   | ai    |
| 64-65                                  | D8232・8233 | Indian           |             | ●             | ●          | 74.6  | 59   | G           | H            | I            |                                     |   |   | ai    |
| Illustrated Story / LOTTA KÜHLHORN     |            |                  |             |               |            |       |      |             |              |              |                                     |   |   |       |
| 66-67                                  | D8234・8235 | Apples And Pears |             | ●             |            |       |      | T           | W            | -            | P                                   | - | - | ai    |
| 66-67                                  | D8236      | Going Shopping   |             | ●             |            |       |      | T           | W            | -            | P                                   | - | - | ai    |
| 66-67                                  | D8237      | Sister           |             |               |            |       |      | T           | W            | -            | P                                   | - | - | ai    |
| 66-67                                  | D8238      | Meadow           |             |               |            |       |      | T           | W            | -            | P                                   | - | - | ai    |
| 68-69                                  | D8239・8240 | Retro Wave       |             | ●             |            |       |      | T           | W            | -            | P                                   | - | - | ai    |
| 68-69                                  | D8241      | Popsicle         |             | ●             |            |       |      | T           | W            | -            | P                                   | - | - | ai    |
| 68-69                                  | D8242      | Hornstull        |             | ●             |            |       |      | T           | W            | -            | P                                   | - | - | ai    |
| 68-69                                  | D8243      | Liquori          |             |               |            |       |      | T           | W            | -            | P                                   | - | - | ai    |
| 68-69                                  | D8244      | Susanne Brøgger  |             |               |            |       |      | T           | W            | -            | P                                   | - | - | ai    |



| コンテンツ                              |            |                      | エンドレス       |               | リピート(cm)   |      |      | ②基材記号       |              |              | ③サイズ記号                              |   |   | データ形式 |
|------------------------------------|------------|----------------------|-------------|---------------|------------|------|------|-------------|--------------|--------------|-------------------------------------|---|---|-------|
| 掲載ページ                              | ①柄番号       | 柄名                   | 左右<br>エンドレス | 上下左右<br>エンドレス | 固定<br>リピート | タテ   | ヨコ   | 壁紙          |              |              | ※下記以外のサイズをご希望の場合は、フリーサイズオーダーにて承ります。 |   |   |       |
|                                    |            |                      |             |               |            |      |      | T<br>塩ビプラット | W<br>塩ビリフォーム | Y<br>和紙      |                                     |   |   |       |
|                                    |            |                      |             |               |            |      |      | ガラスフィルム     |              |              |                                     |   |   |       |
|                                    |            |                      |             |               |            |      |      | G<br>クリア    | H<br>マット     | I<br>クリアエンボス |                                     |   |   |       |
| Illustrated Story / lamina animals |            |                      |             |               |            |      |      |             |              |              |                                     |   |   |       |
| 70-71                              | D8245      | tiger                |             |               |            |      |      | T           | W            | -            | K                                   | L | M | ai/画像 |
| 70-71                              | D8246      | cat                  |             |               |            |      |      | T           | W            | -            | K                                   | L | M | ai/画像 |
| 70-71                              | D8247      | rabbit               |             |               |            |      |      | T           | W            | -            | K                                   | L | M | ai/画像 |
| 70-71                              | D8248      | zebra                |             |               |            |      |      | T           | W            | -            | K                                   | L | M | ai    |
| 70-71                              | D8249      | elephant             |             |               |            |      |      | T           | W            | -            | K                                   | L | M | ai    |
| Illustrated Story / tomoto         |            |                      |             |               |            |      |      |             |              |              |                                     |   |   |       |
| 72-73                              | D8250      | 池あそび                 | ●           |               |            |      |      | T           | W            | Y            | K                                   | L | M | 画像    |
| 72-73                              | D8251      | ブランコの森               | ●           |               |            |      |      | T           | W            | Y            | K                                   | L | M | 画像    |
| 72-73                              | D8252      | 草原のひつじ               | ●           |               |            |      |      | T           | W            | Y            | K                                   | L | M | 画像    |
| 72-73                              | D8253      | きのこの森                | ●           |               |            |      |      | T           | W            | Y            | K                                   | L | M | 画像    |
| 72-73                              | D8254      | さくらの木の下で             | ●           |               |            |      |      | T           | W            | Y            | K                                   | L | M | 画像    |
| Illustrated Story / Botanical      |            |                      |             |               |            |      |      |             |              |              |                                     |   |   |       |
| 74-75                              | D8255      | Tiarella Cordifolia  |             |               |            |      |      | T           | W            | Y            | D                                   | E | F | 画像    |
| 74-75                              | D8256      | Piqueria Trinervia   |             |               |            |      |      | T           | W            | Y            | D                                   | E | F | 画像    |
| 74-75                              | D8257      | Monarda Russeliana   |             |               |            |      |      | T           | W            | Y            | D                                   | E | F | 画像    |
| 74-75                              | D8258      | Tritonia Longiflora  |             |               |            |      |      | T           | W            | Y            | D                                   | E | F | 画像    |
| 74-75                              | D8259      | Desmanthus Virgatus  |             |               |            |      |      | T           | W            | Y            | D                                   | E | F | 画像    |
| 74-75                              | D8260      | Cicer Arietinum      |             |               |            |      |      | T           | W            | Y            | D                                   | E | F | 画像    |
| 74-75                              | D8261      | Cucurbita            |             |               |            |      |      | T           | W            | Y            | N                                   | O | P | 画像    |
| Illustrated Story / miffy          |            |                      |             |               |            |      |      |             |              |              |                                     |   |   |       |
| 76-77                              | D8262      | キッチン                 |             |               |            |      |      | T           | W            | -            | N                                   | O | P | ai    |
| 76-77                              | D8263      | えんぴつ                 |             |               |            |      |      | T           | W            | -            | N                                   | O | P | ai    |
| 76-77                              | D8264      | お空と森                 | ●           |               |            |      |      | T           | W            | -            | N                                   | O | P | ai    |
| 76-77                              | D8265~8267 | カラフルくるま              |             |               |            |      |      | T           | W            | -            | N                                   | O | P | ai    |
| 78-79                              | D8268      | たのしいサイクリング           | ●           |               |            |      |      | T           | W            | -            | K                                   | L | M | 画像    |
| 78-79                              | D8269      | ともだちいっぱい<br>ダンスパーティー | ●           |               |            |      |      | T           | W            | -            | K                                   | L | M | 画像    |
| 78-79                              | D8270      | ミッフィーとりんごの木          | ●           |               |            |      |      | T           | W            | -            | N                                   | O | P | 画像    |
| 78-79                              | D8271      | ダーンとなしの木             | ●           |               |            |      |      | T           | W            | -            | N                                   | O | P | 画像    |
| Room Décor / Dot & Stripe          |            |                      |             |               |            |      |      |             |              |              |                                     |   |   |       |
| 80-81                              | D8272      | ドット large            |             | ●             | ●          | 30   | 30   | T           | W            | -            | K                                   | L | M | ai    |
| 80-81                              | D8273      | ドット small            |             | ●             | ●          | 11.2 | 11.2 | T           | W            | -            | K                                   | L | M | ai    |
| 80-81                              | D8274      | ストライプ wide           |             | ●             | ●          | -    | 45   | T           | W            | -            | K                                   | L | M | ai    |
| 80-81                              | D8275      | ストライプ slim           |             | ●             | ●          | -    | 30   | T           | W            | -            | K                                   | L | M | ai    |
| 80-81                              | D8276・8277 | ランダムストライプ            |             | ●             | ●          | -    | 90   | T           | W            | -            | K                                   | L | M | ai    |
| Room Decor / Vintage               |            |                      |             |               |            |      |      |             |              |              |                                     |   |   |       |
| 82-83                              | D8278~8280 | World map            |             | ●             |            |      |      | T           | W            | -            | K                                   | L | M | 画像    |
| 84-85                              | D8281~8283 | Real Wood Design     |             | ●             |            |      |      | T           | W            | -            | K                                   | L | M | 画像    |
| 84-85                              | D8284      | World map            |             | ●             |            |      |      | T           | W            | -            | K                                   | L | M | 画像    |
| 84-85                              | D8285      | Real Iron Design     |             | ●             |            |      |      | T           | W            | -            | K                                   | L | M | 画像    |
| Color ism                          |            |                      |             |               |            |      |      |             |              |              |                                     |   |   |       |
| 86-87                              | D8286・8287 | Flower Paint         |             |               |            |      |      | T           | W            | -            | P                                   | - | - | 画像    |
| 86-87                              | D8288      | Watercolor Flowers   |             |               |            |      |      | T           | W            | -            | P                                   | - | - | 画像    |
| 86-87                              | D8289・8290 | Strelitzia           |             |               |            |      |      | T           | W            | -            | P                                   | - | - | 画像    |
| 86-87                              | D8291      | Amaryllis            |             |               |            |      |      | T           | W            | -            | M                                   | - | - | 画像    |
| 88-89                              | D8292・8293 | Typography           |             |               |            |      |      | T           | W            | -            | D                                   | E | F | 画像    |
| 88-89                              | D8294      | Color Crush          |             |               |            |      |      | T           | W            | -            | M                                   | - | - | 画像    |
| 88-89                              | D8295      | Geometric Art        |             |               |            |      |      | T           | W            | -            | P                                   | - | - | 画像    |
| 88-89                              | D8296      | Metal art buildings  |             |               |            |      |      | T           | W            | -            | P                                   | - | - | 画像    |
| 88-89                              | D8297・8298 | Metal curve          |             |               |            |      |      | T           | W            | -            | P                                   | - | - | 画像    |

## ■ 壁紙 デジタル・デコ専用基材

納期 約10-14日

| 基材記号<br>(出力基材) | 防火<br>種別 | 材料区分           | 下地別の防火性能(直張り施工) |                |                |               | 出力品価格     | 参考見本                |
|----------------|----------|----------------|-----------------|----------------|----------------|---------------|-----------|---------------------|
|                |          |                | 不燃材料            | 不燃石膏ボード        | 準不燃材料          | 金属板           |           |                     |
| T 塩ビフラット       | 1-4      | 塩化ビニル系<br>樹脂壁紙 | 不燃<br>NM-3991   | 不燃<br>NM-3991  | 準不燃<br>QM-0822 | 不燃<br>NM-4082 | 13,000円/m | LW-2457<br>2017will |
| W 塩ビ石目         | 1-4      | 塩化ビニル系<br>樹脂壁紙 | 不燃<br>NM-3991   | 不燃<br>NM-3991  | 準不燃<br>QM-0822 | 不燃<br>NM-4082 | 13,000円/m | LW-2458<br>2017will |
| Y 和紙・白         | 1-3      | プラスチック系<br>壁紙  | 不燃<br>NM-9774   | 準不燃<br>QM-9234 | 準不燃<br>QM-9234 | -             | 30,000円/m | LY-14439<br>2013WD  |

## ■ 壁紙 カスタムオーダー出力基材

納期 約2週間

| 出力基材   | 防火<br>種別 | 材料区分          | 下地別の防火性能(直張り施工) |                |                |     | 参考上代価格    | 参考見本               |
|--------|----------|---------------|-----------------|----------------|----------------|-----|-----------|--------------------|
|        |          |               | 不燃材料            | 不燃石膏ボード        | 準不燃材料          | 金属板 |           |                    |
| 和紙・スズ色 | 1-3      | プラスチック系<br>壁紙 | 不燃<br>NM-9774   | 準不燃<br>QM-9234 | 準不燃<br>QM-9234 | -   | 40,000円/m | LY-14729<br>2013WD |

- ・出力有効巾: 90cm
- ・販売単位: 50cm以上、1cm単位
- ・F☆☆☆☆

日本壁装協会「壁紙情報検索システム」で防火認定番号を検索される場合は、「D8000T」など、柄番号と基材記号を含めた6ケタの品名で検索してください。

日本壁紙協会

検索

<http://www.wacoa.jp/Hekisou/>

## ● 壁紙との組み合わせで防火認定取得可能な施工下地の代表例

- ・不燃材料……………告示第1400号の「厚さ5mm以上の繊維混入珪酸カルシウム板」「モルタル」
- ・不燃石膏ボード……………告示第1400号の「厚さ12mm以上の石膏ボード」
- ・準不燃材料……………告示第1401号の「厚さ9mm以上の石膏ボード」
- ・金属板……………告示第1400号の「金属板」(アルミニウム除く)

## ■ ガラスフィルム

出力品価格 30,000円/m 納期 約2週間

- ・基材記号(出力基材): G(クリア) / H(マット) / I(クリアエンボス)
- ・出力有効巾: 118cm 製品幅: 118cm
- ・販売単位: 1m以上、10cm単位
- ・非防火

## ■ 塩ビ化粧シート「ウォルコス」

参考上代価格 30,000円/m<sup>2</sup> 納期 データ入稿から約2~3週間

- ・出力有効巾: 101cm/120cm
- ・販売単位: 1m以上、10cm単位
- ・不燃: NM-0880 / 法定不燃材料(金属板を除く)
- ・不燃: NM-0221 / 金属板
- ・F☆☆☆☆

## ■ カーテン

参考上代価格 30,000円/m<sup>2</sup> 納期 データ入稿から約3~4週間

- ・出力有効巾: 150cm 製品幅: 155cm
- ・販売単位: 5m以上
- ・素材: ポリエステル100%
- ・標準縫製仕様: 裏地付き
- ※直射日光による退色を軽減するため、裏地付き縫製を推奨します。
- ・防災(イ)ラベル

## ■ グラステックス 屋内ウインドー装飾用 すりガラス調フィルム

参考上代価格 30,000円/m<sup>2</sup> 納期 データ入稿から約2~3週間

- ・出力有効巾: 121~152cm
- ・販売単位: 1m以上、10cm単位

## ■ ロールスクリーン

出力品価格 P99 価格表マトリクスをご参照ください 納期 約2週間

- ・基材記号(出力基材): S(シースルー) / M(マット) / C(キャンバスマット)
- ・出力可能サイズ: W 30~195cm / H 30~400cm
- ※幅と高さの比率は1:3まで作成が可能です。詳細は価格表マトリクスをご参照ください。
- ・防災物品 消防庁登録番号: E-27-25503

## ■ タイルカーペット

参考上代価格 25,000円/m<sup>2</sup> 納期 データ入稿から約2~3週間

- ・寸法: 50×50cm(1枚)
- ・販売単位: 4枚(1m<sup>2</sup>)以上、4枚(1m<sup>2</sup>)単位
- ・パイル: BCF ナイロン 100%
- ・基布: ポリエステル系
- ・バックング: PVC(バージン)
- ・帯電防止薬剤塗布 / 防汚加工
- ・防災物品
- レベルカット: パイル長: 5mm / 全厚: 8mm
- レベルループ: パイル長: 4mm / 全厚: 7mm

## ■ パロア デコ 「パロア」をベースに、オリジナルデザインを出力

参考上代価格 30,000円/m<sup>2</sup> 納期 データ入稿から約2~3週間

- ・出力有効巾: 118cm 製品幅: 122cm
- ・販売単位: 3m以上、10cm単位
- ・素材: 塩化ビニル(パロア)
- ・不燃: NM-2772 / 金属板
- ・F☆☆☆☆
- ※パロア Eシリーズ、PSUシリーズは使用できません。

## 【リリカラデジタル・デコ / インクジェットプリント製品についてのご注意】

- ・基材により出力方法、耐久性、価格、出力製品の質感や色調が異なります。また、カタログ上の印刷色と出力製品の色調は異なります。あらかじめご了承ください。
- ・画像データの場合、拡大率が極端に大きくなると出力品の画像が粗くなる場合があります。持ち込み画像等カスタムオーダーの場合は、事前に試作サンプル等で出力クオリティをご確認ください。
- ・試作サンプル作成は別途費用が発生する場合があります。あらかじめご了承ください。
- ・出力基材の仕様・認定情報は、法令の改正、社会情勢等により変更する場合があります。最新情報はリリカラ ホームページでご確認ください。

## Lilycolor Digital DECO web site

リリカラ デジタル・デコは、デジタルプリント出力を用い、多種多様な空間作りを「インテリア」という視点からご提案します。

各種資料、仕様情報、新コンテンツリリース等最新情報は、リリカラHP デジタル・デコ特設ページをご覧ください。

- ・新コンテンツリリース、新着情報
- ・全オリジナルコンテンツの確認用画像jpgダウンロード
- ・基材・価格・各種仕様情報
- ・デジタル・デコ 最新施工事例
- ・お見積りご依頼シート

[lilycolor.co.jp](http://lilycolor.co.jp)



## カタログ内 施工例写真の撮影協力

ロングライフホールディング株式会社 日本ロングライフ株式会社 ロングライフ京都嵐山

## hp HP Latex Ink 一違いを生み出すHP Latex インク

HP Latex インクは、有害物質を含まない、環境に優しい水性インクでありながら優れた耐候性・耐久性を実現しています。

- ・水性の HP Latexインクはオペレーターの健康と作業環境にも配慮したインクです※1。特別な換気が必要とせず、危険物警告表示のラベルも不要で、有害性大気汚染物質 (HAP) やニッケルを含みません※2。
- ・優れた環境性能 -HP831, 792, 789 Latex インクカートリッジは日本環境エコマーク事務局によりエコマーク認定を受けています。
- ・HPのLatex インクは、GREENGUARD Goldを取得しています。GREENGUARD とは、室内空気環境 (IAQ) の第三者認証です。
- ・GREENGUARD は世界で最も厳しい基準を持つ揮発性有機化合物 (VOC) の排出測定試験に基づいた認証です。



HP Latex プリンター・インク・テクノロジーについての詳細は [hp.com/jp/latex](http://hp.com/jp/latex) をご参照ください。

### 環境認証およびエコラベルの概要

- ・エコマーク(日本) — 財団法人日本環境協会のエコマーク事務局によって認定されるエコマーク認定製品は、類似製品と比較し、環境への影響が少ないことを証明するマークです。認定基準は、資源採取、製造、流通、使用、廃棄、リサイクルを含めたライフサイクル全体が考慮されています。HP Latex インクのインクカートリッジに適用されています。詳細は [ecomark.jp](http://ecomark.jp) をご覧ください。
- ・UL ECOLOGO® — UL Environmentによって発行される任意の認証制度で、世界中で認知されています。UL2801に対するECOLOGO®認証はライフサイクルに基づいており、インクが幅広い観点において人間の健康や環境への配慮に関する厳格な基準を満たしていることを実証します。この基準には、重金属および溶剤の含有量、最小VOC含有量に関する要件ならびに製品のリサイクル容易性が含まれています。HPは、Latex印刷のECOLOGO®認証を獲得している唯一の大判印刷機メーカーです。(2014年1月時点)詳細は [ul.com/EL](http://ul.com/EL) をご覧ください。

※1) HP Latex インクテクノロジーと競合他社との比較 (2013年12月時点)、MSDS/SDSの分析、内部評価に基づきます。特定の属性における性能は、競合他社やインクのテクノロジー、組成によって異なる場合があります。

※2) U.S. OSHA 要件を満たしているため、特別な換気装置を設置する必要はありません。顧客側で特別に排気装置を設置する場合、「設置準備ガイド」をご確認ください。必ず、国および地域の要件と規定を確認してください。HP Latex インクは、大気汚染防止法に定義された米国環境保護庁の 311 方式により有害大気汚染物質のテストを実施(2013年)、汚染物質は検出されませんでした。HP Latex インクが UL ECOLOGO® 認証を得るに当たってニッケルが使用されていないことが証明されました。UL 2801 に対する UL ECOLOGO® 認証は、インクが人間の健康や環境への配慮に関する厳格な基準を満たしていることを示しています (ECOLOGO Product Certification[英語] 参照)。

## 出力製品の仕様（壁紙）

- ・デジタル・デコ壁紙は、有効巾90cm、出力巾92cmです。
- ・上下左右に1cmの予備印刷部分があり、ジョイント部は左右1cmの幅で出力画像が重なります。
- ・画像が重なっている部分で柄合わせし、重ね断ちで施工してください。

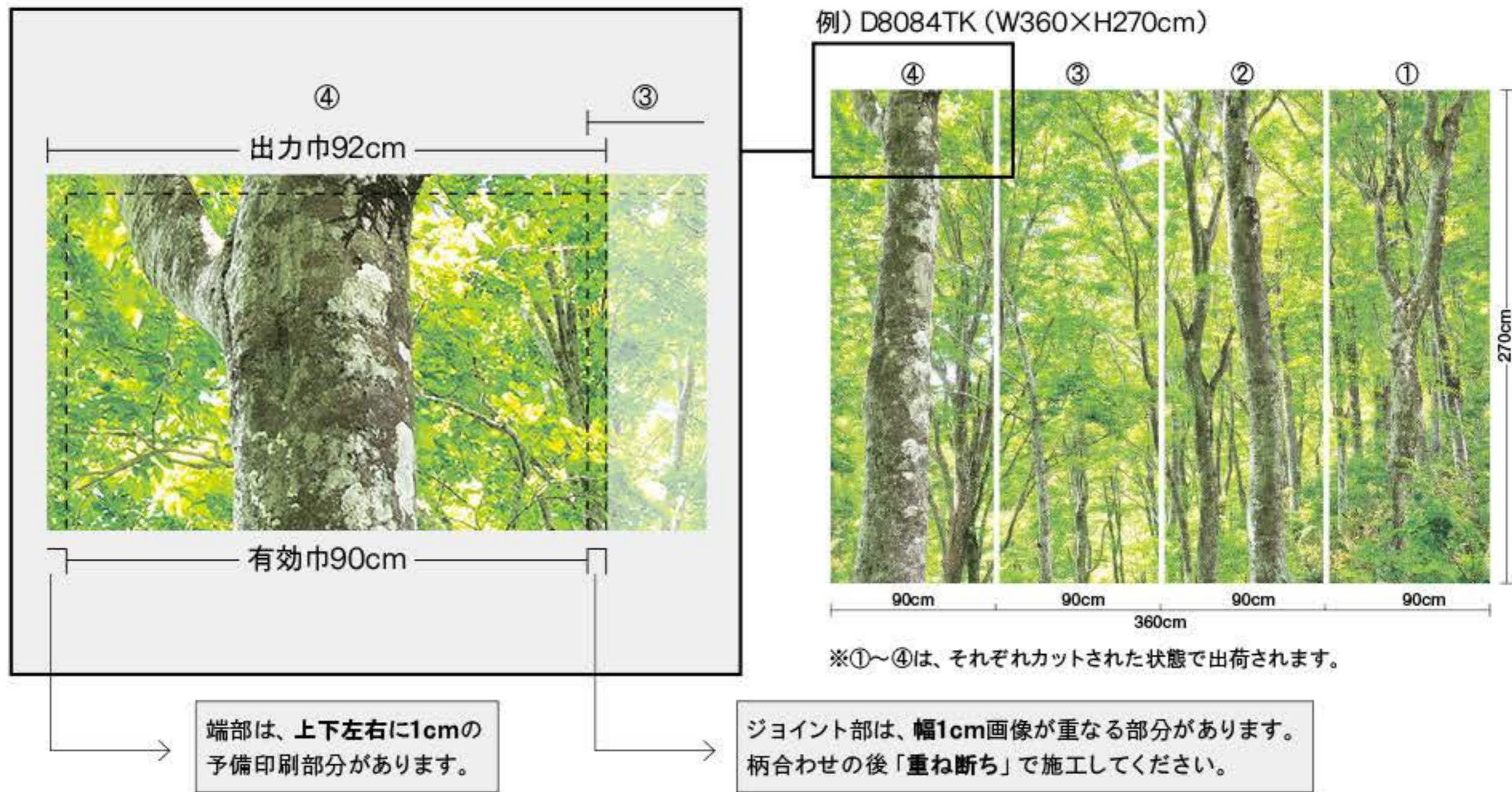

### 【施工上のご注意】

- ・出力製品に同梱されている「割付図」をご確認頂き、施工面に対し過不足が無いか再度ご確認ください。
- ・施工面の垂直・水平を事前にご確認頂き、貼り出しの一枚目を必ず垂直に貼ってください。
- ・壁紙の特性上、糊付け後に伸びが発生します。施工枚数が多いほど影響が大きくなりますので、キャラクターなどデザイン上のポイントとなる部分から貼り出す等、注意が必要です。
- ・重ね断ちの際はジョイントテープ等を使用し、下地を傷つけないようにしてください。
- ・印刷面を傷つけないよう、取扱いには十分ご注意ください。

## 施工要領 壁紙 デジタル・デコ専用基材

### 基材記号：T(塩ビフラット)

※基材はLW-2457(2017WILL)と同じです。  
品質的には一般的なビニル壁紙と同じですが、インクジェット・プリントの柄再現性を高めるために薄くフラットになっています。

- ・**下地処理は平滑に**  
商品厚が薄くフラットな商品ですので、下地処理はできるだけ平滑にしてください。パテと下地との色差がでないようご注意ください。
- ・**接着剤と養生**  
接着剤は、濃い目(6~7割希釈)を少なめに塗布してください。接着剤塗布後は大きなたたみ、上積みをしてください。折りたたみ部分に糊だまりができ、仕上がりに影響する場合があります。
- ・**強い摩擦にご注意**  
強く擦ると印刷インクが落ちる場合があります。なで付けは柔らかい刷毛を、ジョイントはウレタン製のローラーをご使用ください。表面に接着剤が付着した場合は直ちにきれいな水を使用し濡れスポンジでやさしく拭き取ってください。

### 基材記号：Y(和紙)

※基材はLY-14439(2013WD)と同じです。  
和紙の原料の代名詞ともいえる「楮」を使用した因州(鳥取)和紙に裏打加工を施したものです。比較的硬めのしっかりとした品質です。

- ・**接着剤**  
接着剤は、水分量があらかじめ調整されている原液タイプをおすすめします。希釈タイプの場合は、濃い目(6~7割希釈)を多めに塗布してください。
- ・**オープンタイムは短めに**  
紙素材のため、うませ時間は15~20分、施工可能時間は30分以内が目安です。たたみジワを防ぐため、接着剤塗布後は大きなたたみ上積みをしてください。
- ・**カッターは薄刃で**  
商品厚が薄くジョイントが目立ちやすいため、カッターは薄刃のものを常に鋭利な状態でご使用ください。
- ・**強い摩擦にご注意**  
強く擦ると印刷インクが落ちる場合があります。なで付けは柔らかい刷毛を、ジョイントはウレタン製のローラーをご使用ください。表面に接着剤が付着した場合は直ちにきれいな水を使用し濡れスポンジでやさしく拭き取ってください。

① 出力基材

用途によって下記の素材からお選びいただけます。

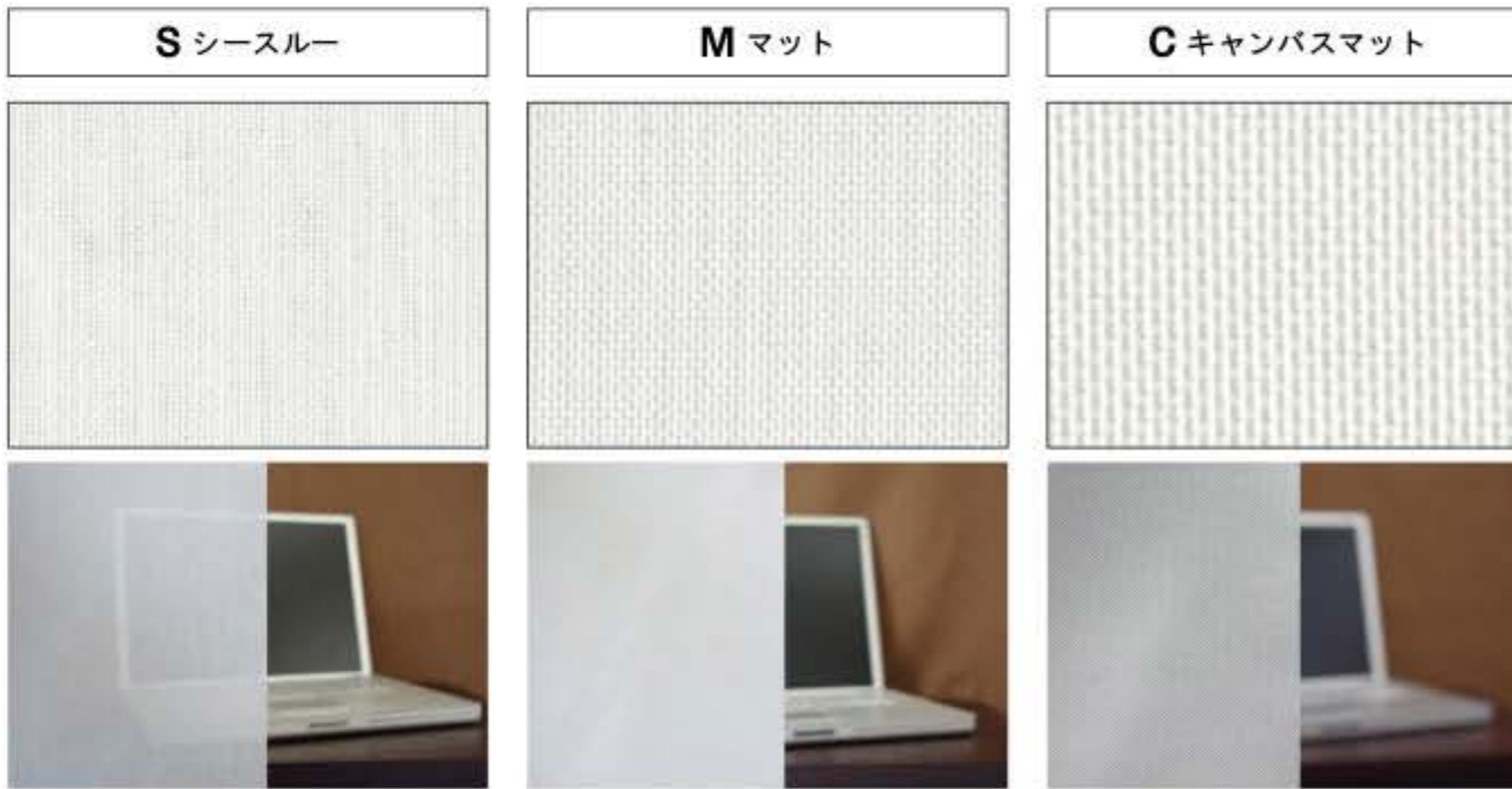

S シースルー  
適度な透過性があります。さりげない演出におすすめです。

M マット  
強度にも優れ、目の詰まった平織素材。適度な遮光性があります。

C キャンバスマット  
強度に優れ、シワになりにくい平織素材です。適度な遮光性があります。

防災物品 消防庁登録者番号:E-27-25503 指定確認機関名:財団法人日本防災協会

② 印刷面

印刷する面をA・Bでご指定ください。

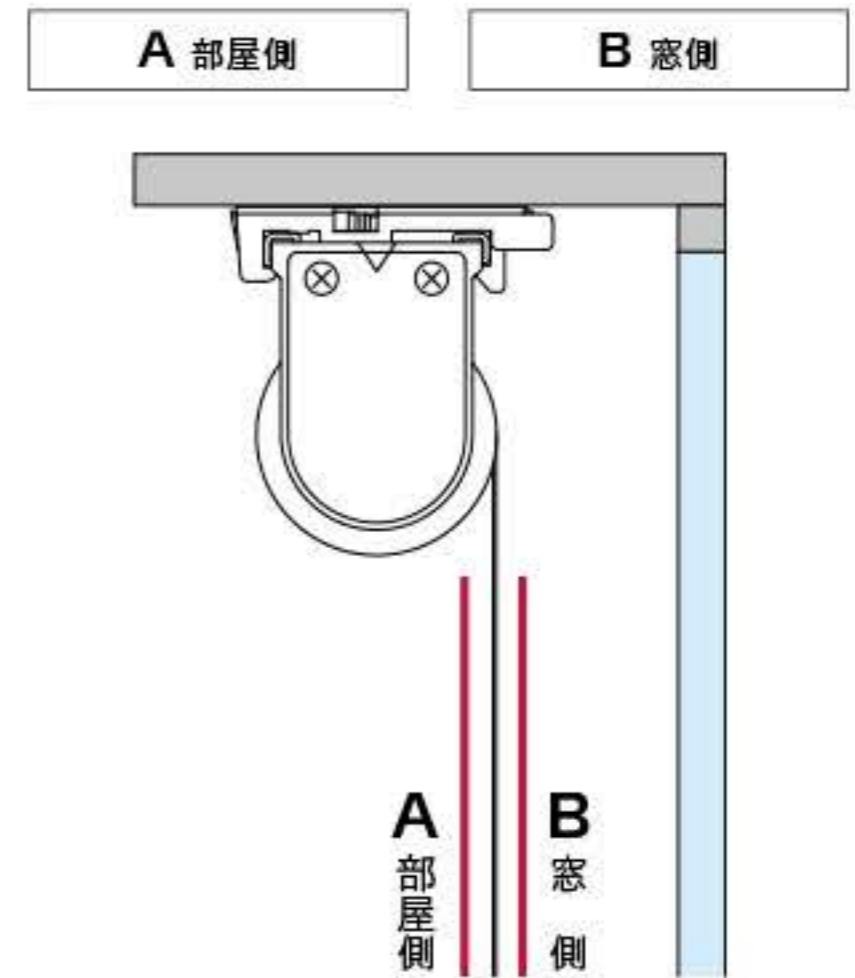

③ 本体カラー、④ 操作方法、⑤操作位置(チェーン式)

本体フレームの色と操作方法(P:プルコード式/C:チェーン式)をお選びください。

**W ホワイト**

フレーム: ホワイト  
プルコード: ホワイト・クリアタイプ

チェーン: ホワイト

**B ブラック**

フレーム: ブラック  
プルコード: クリアタイプ

チェーン: ブラック

チェーン式は⑤操作位置を右・左よりお選びください。

※見本に使用している写真はホワイトがプルコード式、ブラックはチェーン式です。

価格表 ※デザイン・メディア・仕様 共通価格

・窓サイズに合わせて分割、割付が出来ます。  
・作成するロールスクリーンとデジタル・デコ画像のタテ×ヨコの比率が大幅に違う場合は、作成出来ない場合がございます。  
※画像のタテ×ヨコの比率は変えられません。

単位:円

| 幅(W)cm \ 高さ(H)cm | 30~50  | 51~75  | 76~100 | 101~125 | 126~150 | 151~175 | 176~195 |
|------------------|--------|--------|--------|---------|---------|---------|---------|
| 30~49            | 50,000 | 54,000 | 58,000 | 63,000  | 68,000  | 72,000  | 74,000  |
| 50~80            | 51,000 | 56,000 | 60,000 | 67,000  | 72,500  | 79,000  | 82,000  |
| 81~120           | 52,000 | 59,000 | 67,000 | 74,500  | 84,500  | 92,000  | 102,500 |
| 121~160          | 53,000 | 63,000 | 72,000 | 85,500  | 97,000  | 111,000 | 119,000 |
| 161~200          |        | 67,000 | 81,000 | 99,000  | 109,000 | 125,000 | 135,500 |
| 201~250          |        | 72,000 | 90,500 | 111,000 | 124,000 | 143,000 | 155,500 |
| 251~300          |        |        | 99,000 | 124,000 | 139,500 | 161,000 | 176,000 |
| 301~350          |        |        |        | 135,000 | 155,000 | 179,000 | 190,000 |
| 351~400          |        |        |        | 149,500 | 170,000 | 196,500 | 217,000 |

※白地部分 出力基材 S (シースルー)の作成可能範囲  
 ※白地部分 青地部分 出力基材 M (マット)、C (キャンバスマット)の作成可能範囲  
 【ご注意】幅と高さの比率は、1:3まで製作が可能です。赤字の部分は、この比率以内のみ製作できます。

製品巾

・スクリーン巾(W2)は仕上がり巾(W1)より30mm短くなります。

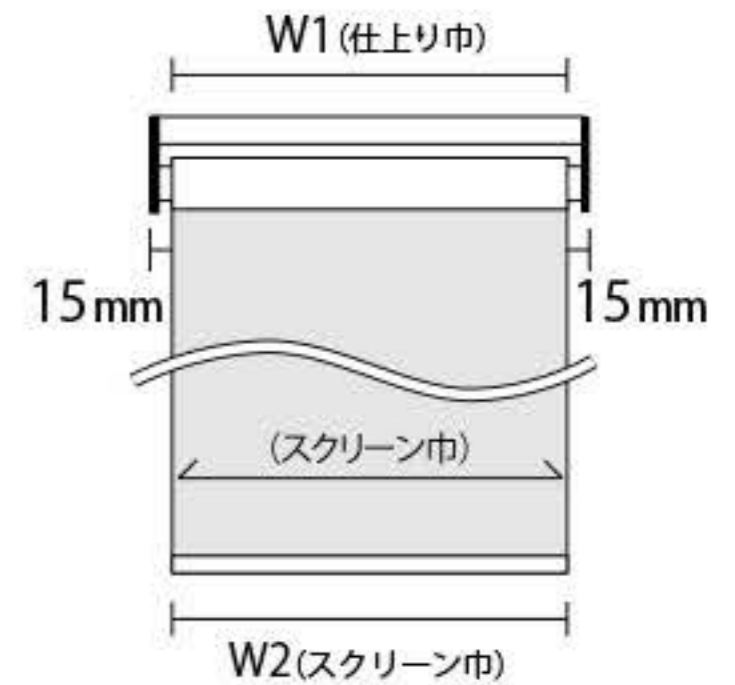

■ ロールスクリーン

納期 約2週間



S シースルー  
M マット  
C キャンバスマット

防災物品

基材・仕様・価格等の詳細は99ページをご参照ください。  
※写真のデザインをお求めの際は、リリカラHPをご参照ください。

■ 壁紙

納期 約2週間  
出力有効巾:90cm 販売単位:50cm以上、1cm単位



和紙・スズ色

不燃 準不燃

LY-14729 / 2013WD

参考上代価格 40,000円/m ① 施工注意

素材:和紙

防火種別 1-3

因州楮和紙を使用しています。荒い短冊状のチップの漉き込みや、表面に加工されたキラ引きで表情に変化が出ます。

■ タイルカーペット

納期 データ入稿から約2~3週間

寸法:50×50cm(1枚) 販売単位:4枚(1㎡)以上、4枚(1㎡)単位

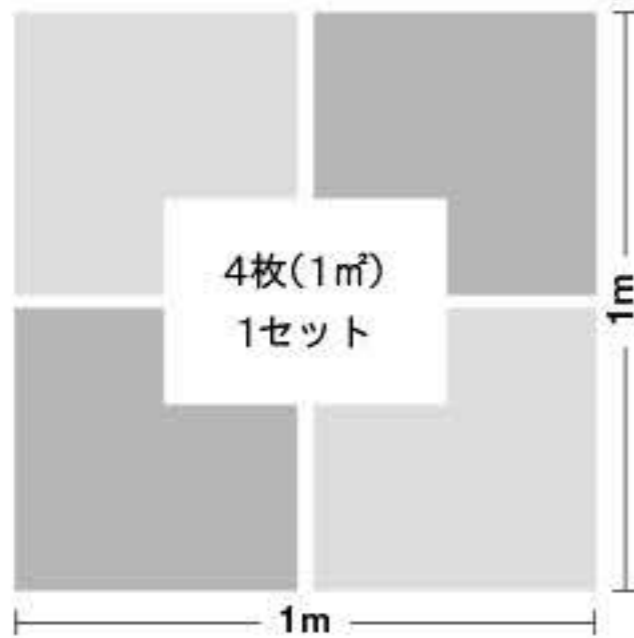

- 規格
  - ・フルカラー出力
  - ・パイル:BCF ナイロン 100%
  - ・基布:ポリエステル系
  - ・バックিং:PVC(パージン)
  - ・帯電防止薬剤塗布/防汚加工
- レベルカット
  - ・パイル長:5mm / 全厚:8mm
- レベルループ
  - ・パイル長:4mm / 全厚:7mm

■ カーテン

納期 データ入稿から約3~4週間

出力有効巾:150cm 販売単位:5m以上

- 規格
  - ・フルカラー出力
  - ・ポリエステル100%
- 縫製
  - ・裏地付き

※直射日光による退色を軽減するため、裏地付き縫製を推奨します

- 防火性能
 

(社)日本インテリアファブリックス協会 (NIF)の統一マークです。

■ ビニル床タイル

販売単位:4枚以上

- 規格
  - ・フルカラー出力
  - ・寸法:457.2×457.2mm/枚 他

フロアタイルにオリジナルデザインを表現する事が出来ます。詳細は各支店・営業所までお問い合わせください。

【ご注意】オリジナルデータのご提案・データ編集・試作には別途費用が掛かります。  
詳しくはリリカラホームページ、または各支店・営業所までお問い合わせください。

推奨データ形式

Ai Ps JPG

- Illustrator (ai/イラストレーター)  
※文字フォントは必ずアウトライン化してください。
- Photoshop (psd/フォトショップ)、JPEG (jpg/ジェイペグ)形式  
※72dpi以上推奨、実寸サイズでのご提供をお願いいたします。

データ変換が必要

- 写真(ネガ・ポジを含む)  
※データ変換の場合は、別途データ加工費用が発生します。

取扱い不可

- 雑誌の切り抜き・書籍。  
雑誌・書籍は、肖像権・著作権が発生するため、データ化が出来ません。

# GLASS TE XX™

グラステックス

出力有効巾:121~152cm  
販売単位:1m以上、10cm単位  
参考上代:30,000円/㎡

## 屋内ウインドー装飾用すりガラス調フィルム「グラステックス」

- ・専用サンドブラストインク出力により、オリジナルすりガラス調フィルムを作成
- ・カットングでは表現できない、デザイン・カラー・グラデーション表現が可能に



# PAROI Déco®

出力有効巾:118cm  
販売単位:3m以上、10cm単位  
参考上代:30,000円/㎡

## 「パロア」をベースに、オリジナルデザインを出力「パロア デコ」

- ・内装用高級化粧シート“パロア”の豊富なテクスチャーに、オリジナルデザインを出力
- ・高級感あふれる質感とカラーリングで、今までにない空間デザインを



■不燃:NM-2772 / 金属板

■F☆☆☆☆

※Eシリーズ、PSUシリーズは使用できません。

PAROI (パロア)はリンテック株式会社の登録商標です。

デジタル・デコ、その他インクジェット出力に関するご質問・ご用命は、リリカラ各支店までお問い合わせください。

- 東京本社 〒160-8315 東京都新宿区西新宿 7-5-20  
TEL.03-3366-7825 FAX.03-3366-7853
- 東京ショールーム 〒160-8315 東京都新宿区西新宿 7-5-20 リリカラ本社 2F  
TEL.03-3366-7824 FAX.03-3366-7469
- 大阪ショールーム 〒550-0005 大阪府大阪市西区西本町 2-2-2 なにわ筋中央ビル 6F  
TEL.06-7670-5125 FAX.06-7670-7005
- 福岡ショールーム 〒810-0071 福岡県福岡市中央区那の津 2-6-4 3F (リリカラ九州支店内)  
TEL.092-714-3835 FAX.092-711-1623
- 札幌支店 〒063-0832 北海道札幌市西区発寒 12条 12-2-20  
TEL.011-666-2125 FAX.011-666-3696
- 東北支店 〒983-0004 宮城県仙台市宮城野区岡田西町 3-10  
TEL.022-288-3185 FAX.022-288-3195
- 大阪支店 〒579-8037 大阪府東大阪市新町 11番 8号  
TEL.072-947-3005 FAX.072-942-7845
- 広島支店 〒738-0021 広島県廿日市市木材港北 5番 52号  
TEL.0829-32-4555 FAX.0829-32-4700
- 九州支店 〒810-0071 福岡県福岡市中央区那の津 2-6-4  
TEL.092-781-8125 FAX.092-711-1623

■壁紙 Wallpaper

出力有効巾:90cm 販売単位:50cm以上、1cm単位

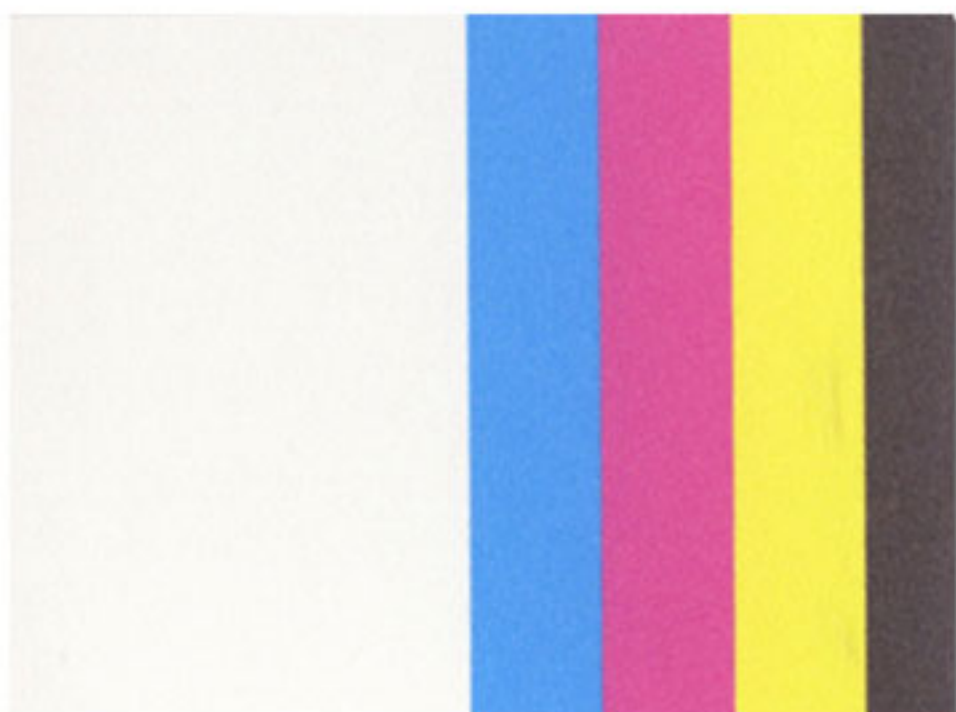

**T 塩ビフラット**  
LW-2457 / 2017will  
出力品価格 13,000 円 /m

🚧 施工注意

**不燃** **準不燃**  
素材:塩化ビニル  
防火種別 1-4

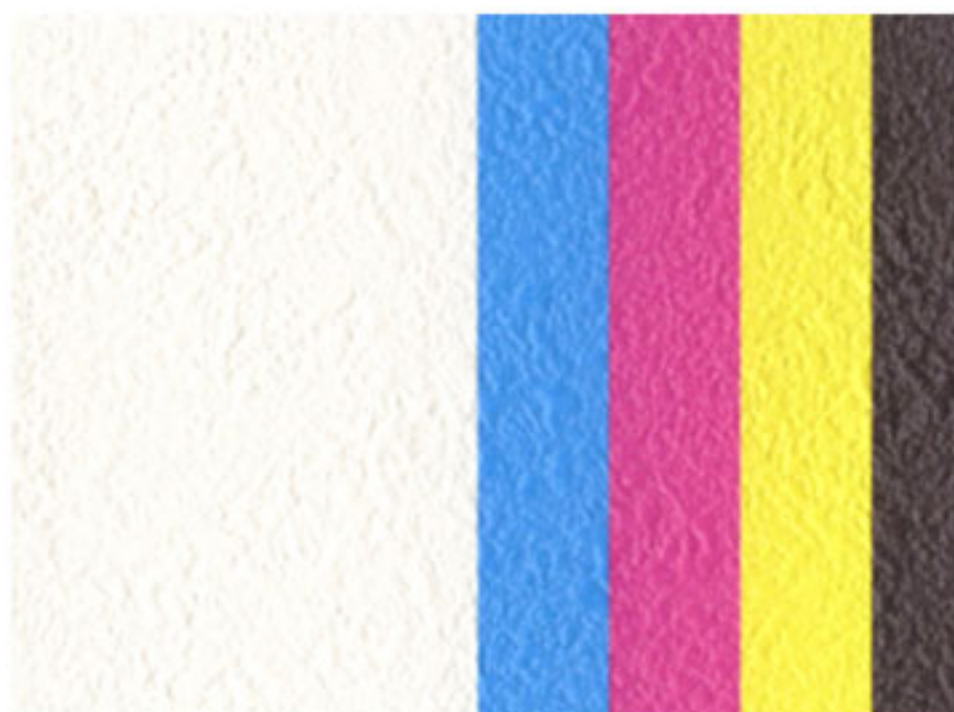

**W 塩ビ石目**  
LW-2458 / 2017will  
出力品価格 13,000 円 /m

**不燃** **準不燃**  
素材:塩化ビニル  
防火種別 1-4



**Y 和紙・白**  
LY-14439 / 2013WD  
出力品価格 30,000 円 /m

🚧 施工注意

**不燃** **準不燃**  
素材:和紙  
防火種別 1-3

■その他の壁紙出力基材は、カスタムオーダー（別注）にて承ります。

🚧 出力品の仕様・施工上のご注意・施工要領は、98ページをご参照ください。

■ガラスフィルム Glass Film

出力有効巾:118cm 販売単位:1m以上、10cm単位



**G クリア(透明フィルム)** **飛散防止**  
出力品価格 (G / H / I 共通) 30,000 円 /m



**H:マット(乳白色フィルム)**

**飛散防止**



**I:クリアエンボス(透明フィルムエンボス仕様)**

**飛散防止**

■塩ビ化粧シート PVC Sheet

出力有効巾:101cm/120cm 販売単位:1m以上、10cm単位



出力品価格 30,000 円 /m

デジタルプリント内装用化粧シート

**ウォルコス**  
WALLCOS

壁紙との組み合わせなど、用途の広がるシート出力。  
色鮮やかなビジュアル表現が可能な、水性顔料  
インクジェットプリント、フィルムラミネート品です。

- 不燃:NM-0880 / 金属板を除く法定不燃材料  
(厚さ12mm以上の石膏ボード、モルタル等)
- 不燃:NM-0221 / 金属板
- F☆☆☆☆



