

Lilycolor

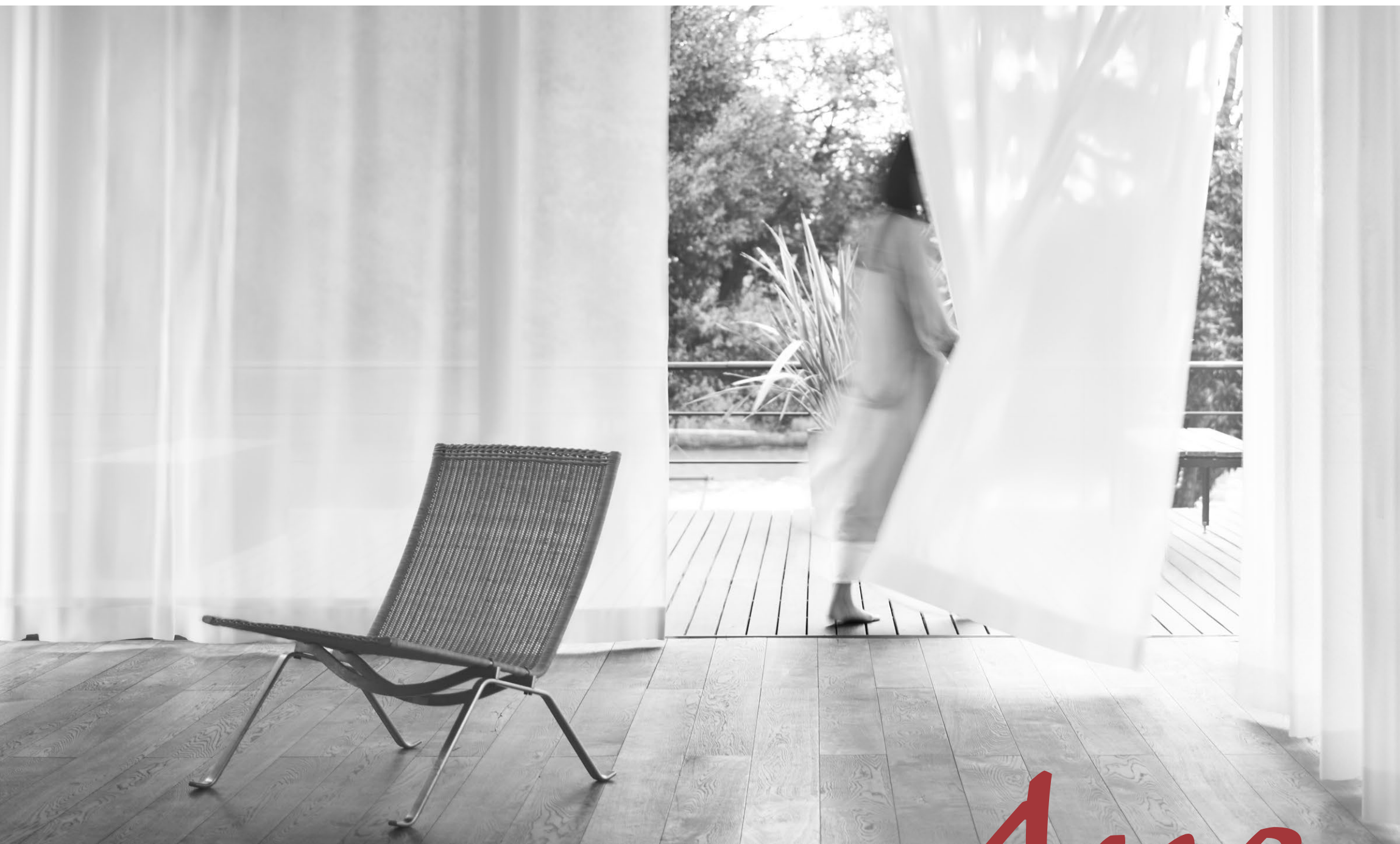

ORDER CURTAIN  
TWO PRICE

**LIETA**

リエッタ

**Ane**

アネ



カーテン  
着せ替え  
シミュレーション

# How to read

## 見本帳の見方



① UVカット効果 (レース)

② プライバシー性能 (レース)

③ 遮光性能 (ドレープ遮光)

④ 柄写真

⑤ コーディネイトレース (ドレープ)

⑥ 着せ替えシミュレーションQRコード

⑦ スタイルマーク

⑧ 機能マーク

⑨ テイストと特長

⑩ 施工例写真

⑪ カテゴリ / 価格ランク

### ■レース / UV カット効果

UV カット性能をランク表示しています。

UVカット率 70%以上 … 紫外線が強く差し込む部屋に最適です。

UVカット率 50~70% … 適度な透け感と紫外線カット効果があります。

UVカット率 ~50%未満 … 意匠性や薄地特有の透け感を生かしています。

### ■スタイルマークについて

代表的なスタイルを表示しています。



※表示のスタイル以外にも様々なスタイルやオプション仕様がございます。

### ■レース / プライバシー性能

プライバシー保護効果をランク表示しています。

プライバシー① … 室内がほとんど透けて見えない。

プライバシー② … 室内がうっすら透けて見える。

プライバシー③ … 室内が透けて見えやすい。

### ■形態安定加工について



美しいプリーツが綺麗なヒダをつくる、形態安定加工が可能な商品です。



# LIETA *Ane*

リエッタ アネ

ORDER CURTAIN  
TWO PRICE

## ■ *Ane* DRAPE

バリエーション豊かなデザインと  
テクスチャーのドレープを  
ご提案します。  
3,300円/㎡ (4,950円/m)

## ■ LIETA DRAPE

親しみやすいデザインとカラー  
のドレープをご提案します。  
2,200円/㎡ (3,300円/m)

## ■ *Ane* LACE

ワンランク上のこだわりの  
レースをご提案します。  
1,700円/㎡ (5,100円/m)

## ■ LIETA LACE

プレーンで使いやすい  
レースをご提案します。  
700円/㎡ (1,050円/m)

## ■ Tassel

## ■ Roll screen

## ■ Guide



LIETA Ane  
image movie

# Point

見本帳のポイント



## Price

“価格”について

ドレープ・レース共に2つの価格帯。  
リーズナブルなLIETAとワンランク上の*Ane*のラインナップです。  
ドレープ×2とレース×2 それぞれ4つのカテゴリで  
どの生地を選んでも同じ価格です。

|                       |                       |
|-----------------------|-----------------------|
| 3300 円/m <sup>2</sup> | 1700 円/m <sup>2</sup> |
| <i>Ane</i> DRAPE      | <i>Ane</i> LACE       |
| 2200 円/m <sup>2</sup> | 700 円/m <sup>2</sup>  |
| LIETA DRAPE           | LIETA LACE            |

## Design

ベーシック & こだわり

ドレープは親しみやすいデザインのLIETAとバリエーション豊かなデザインとテクスチャーの*Ane*。  
レースはプレーンなLIETAとワンランク上のクオリティの*Ane*。  
ドレープ・レース共にこだわりと使いやすい商品を取り揃えました。





## Function

ニーズの高い機能商品



### 遮光

屋間の太陽を遮り、夜間の光漏れを防ぎます。



遮光1級

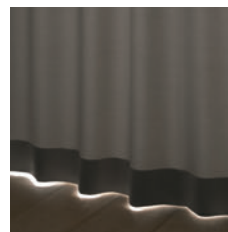

遮光2級

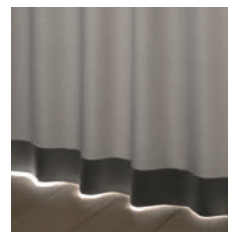

遮光3級



### 遮熱

熱い日差しを遮り、お部屋の温度の上昇を抑えます。



### ウォッシュャブル

ご家庭の洗濯機で丸洗いができます。全点对应しています。



### ミラー

窓から差し込む光を取り入れながら、屋間の外からの視線を遮ります。

## Coordination

### ■ 着せ替えシミュレーション

パソコンやスマートフォンから簡単にカーテンと壁と床のコーディネートを確認できます。



※画像はイメージです。

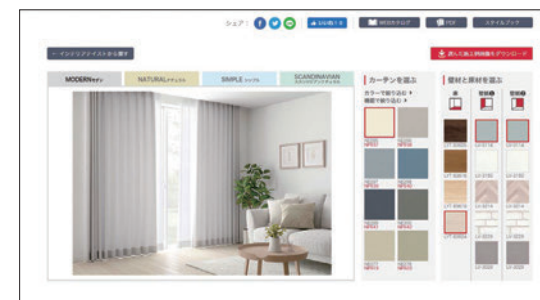

スマートフォンでQRコードを読み込んでアクセスできます！



### ■ 選べるタッセル P.102参照

コーディネートのアクセントとして共生地タッセルとロープタッセルをセレクトできます。

### ■ ロールスクリーン P.103-104参照

カーテンをカラーコーディネートできる8色のロールスクリーン。P.104コーディネート一覧を掲載

LIETA *Ane*  
**DRAPE**  
**INDEX**

■ *Ane* DRAPE  
 26柄58アイテム

■ LIETA DRAPE  
 13柄42アイテム

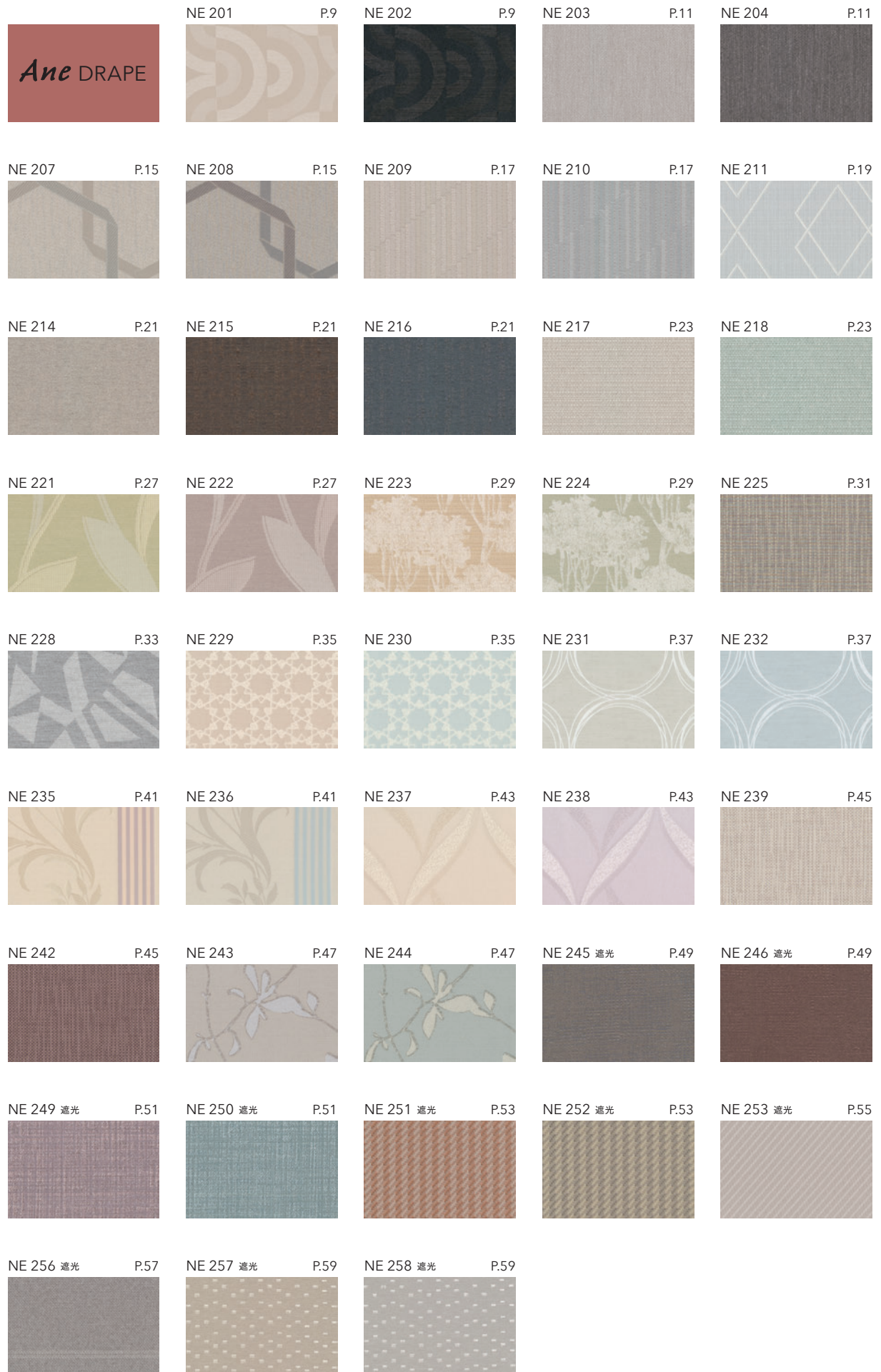

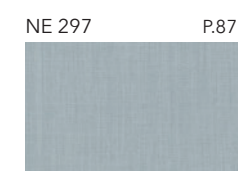
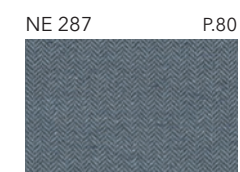
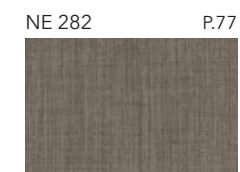
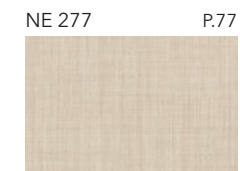
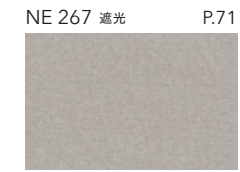
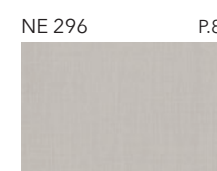
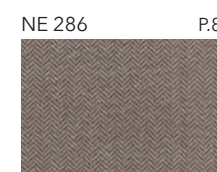
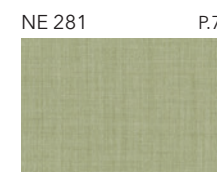
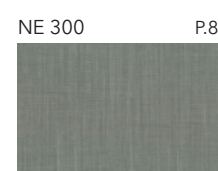
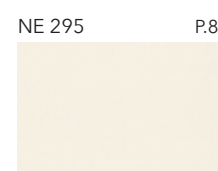
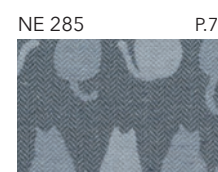
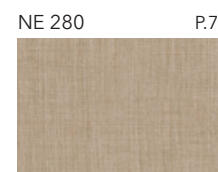
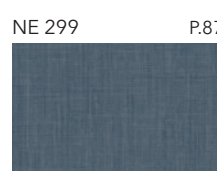
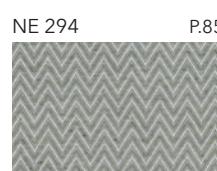
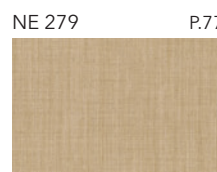
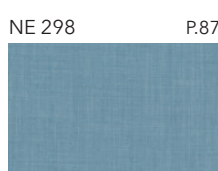
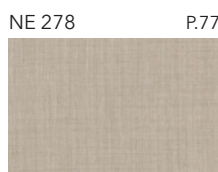
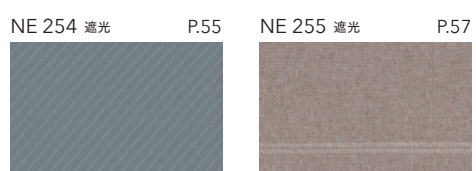
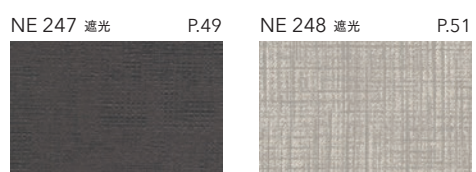
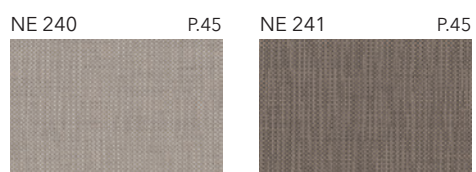
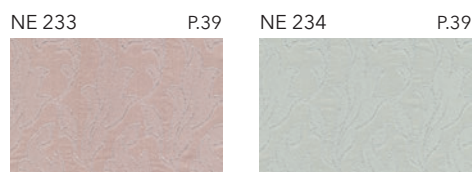
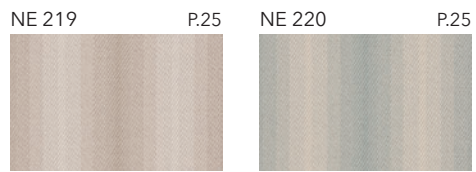
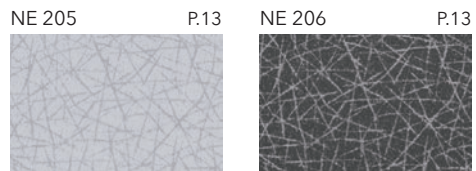

*Modern*



*Natural*







*Elegance*



# Ane DRAPE



*Shakou*

ワンランク上のこだわりのデザインを取り揃えた *Ane*



# Ane DRAPE 3300/m<sup>2</sup>

NE201-NE258

## STYLE & PRICE

**Ane** DRAPE 3300/m<sup>2</sup> どの生地を選んでも、同じ価格です。



### CURTAIN カーテン (約1.5倍ヒダ)

| 形態安定縫製 |   | 約1.5倍ヒダ / タッセル含む |              |              |              |              |
|--------|---|------------------|--------------|--------------|--------------|--------------|
| W      | H | 89~200<br>(2巾)   | ~300<br>(3巾) | ~400<br>(4巾) | ~500<br>(5巾) | ~540<br>(6巾) |
| ~100   |   | 25,600           | 36,900       | 48,100       | 59,400       | 70,700       |
| ~120   |   | 28,400           | 41,100       | 53,800       | 66,500       | 79,200       |
| ~140   |   | 31,200           | 45,300       | 59,400       | 73,500       | 87,600       |
| ~160   |   | 34,000           | 49,600       | 65,100       | 80,600       | 96,100       |
| ~180   |   | 36,900           | 53,800       | 70,700       | 87,600       | 104,500      |
| ~200   |   | 39,700           | 58,000       | 76,300       | 94,700       | 113,000      |
| ~220   |   | 42,500           | 62,200       | 82,000       | 101,700      | 121,500      |
| ~240   |   | 45,300           | 66,500       | 87,600       | 108,800      | 129,900      |
| ~260   |   | 48,100           | 70,700       | 93,300       | 115,800      | 138,400      |
| ~280   |   | 51,000           | 74,900       | 98,900       | 122,900      | 146,800      |

約2倍ヒダ 68~150 ~225 ~300 ~375 ~450  
 ※最大仕上りサイズ:片開きはW270cmまで、両開きはW540cmまで。 税抜/円

### PLAIN SHADE プレーンシェード

|        |   | ドラム式 / style no.60 |        |        |        |        |
|--------|---|--------------------|--------|--------|--------|--------|
| W      | H | 30~45              | ~90    | ~140   | ~190   | ~240   |
| 50~100 |   | 18,300             | 22,300 | 26,800 | 35,900 | 40,600 |
| ~140   |   | 20,900             | 25,000 | 29,700 | 40,400 | 45,400 |
| ~180   |   | 23,500             | 27,500 | 32,600 | 45,000 | 50,100 |
| ~220   |   | 26,100             | 30,200 | 35,400 | 49,600 | 54,900 |
| ~260   |   | 28,600             | 32,800 | 38,300 | 54,100 | 59,700 |
| ~300   |   | 31,200             | 35,500 | 41,100 | 58,700 | 64,500 |

※ドラム式=仕上り巾39cm以下の場合、仕上り丈は200cmまで。 税抜/円  
 ※コード式価格=ドラム式価格-3,000円

# Monotone / Modern

大胆なジオメトリック柄をジャカードで織り上げました。光が柄の陰影をより美しく見せてくれます。





NE 201



NE 202

ダブルシェード (プレーン+プレーン) 65-NE 201+NE 307



コーディネートレース



NE 307 P.92

NE 308 P.92

NE 310 P.94



NE 201・NE 202

生地巾 150cm  
 リピート ↓ 33.0cm  
 ↳ 50.0cm  
 組成 ポリエステル100%

寸法変化率  
 水洗い ↓ 0.0% ↔ -0.2%  
 ドライ ↓ -0.5% ↔ -0.5%

取扱い表示  
 リー30

Style Mark

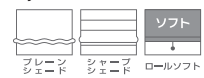

Function



※横並びの柄のため、縫製の際目曲がりが生じる事があります。



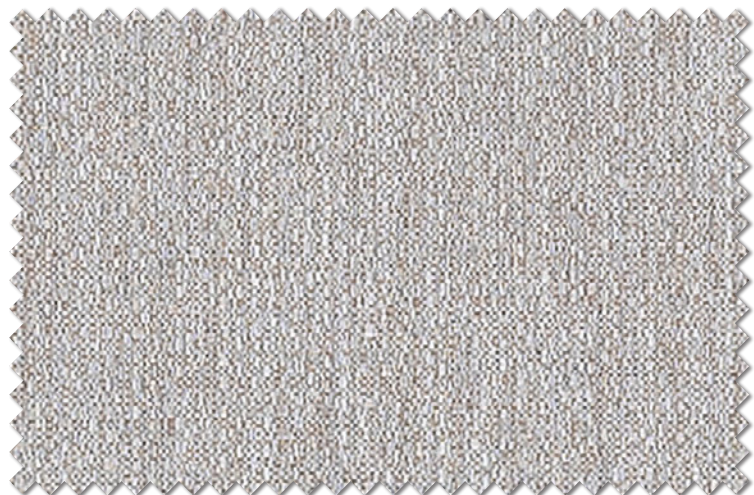

NE 203

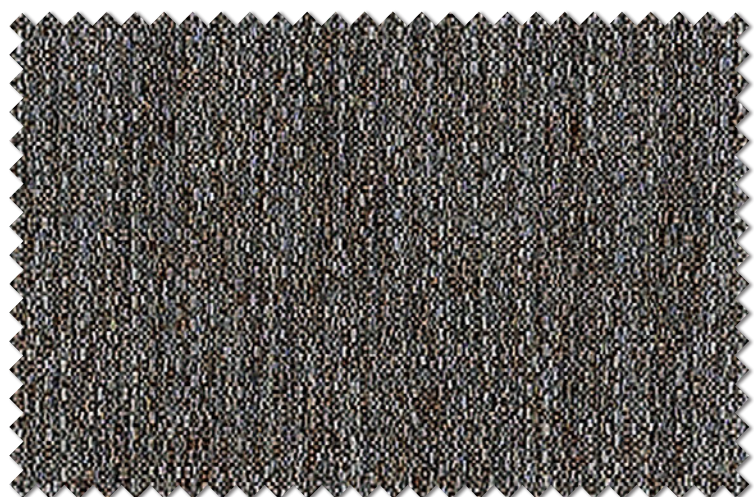

NE 204

ダブルシェード (プレーン+プレーン) 65-NE 204+NE 308

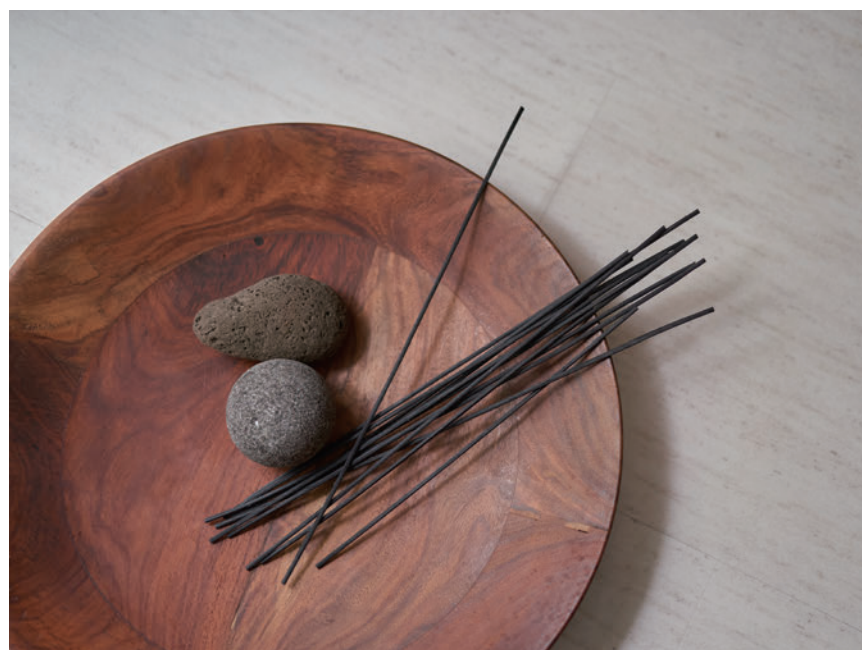

コーディネートレース



NE 305 P.91

NE 308 P.92

NE 311 P.95

NE 203・NE 204

|              |                          |                  |   |
|--------------|--------------------------|------------------|---|
| 生地巾<br>150cm | リピート<br>↓ - cm<br>↔ - cm | 組成<br>ポリエステル100% | 寸法変化率<br>水洗い ↓ -0.2% ↔ 0.0%<br>ドライ ↓ 0.0% ↔ -0.2% |
|--------------|--------------------------|------------------|---|

取扱い表示  
リ-30

Style Mark

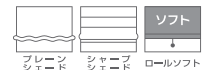

Function



## Texture / Modern

ジャカードで織り上げた無地調は、複雑なミックス感が魅力。上質感を感じさせます。



# Monotone / Stylish

シャープな直線モチーフをモノトーンでクールに表現しました。窓辺にアクセントが加わります。



NE 206 / レース NE 309



ブレースード 60-NE 205

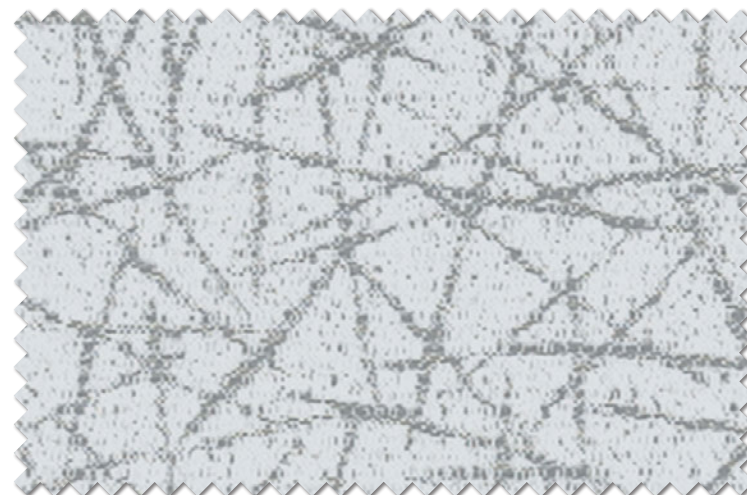

NE 205



NE 206



コーディネートレース



NE 307 P.92

NE 309 P.93

NE 205・NE 206

生地巾 150cm  
 リピート ↓ 34.7cm  
 ↔ 25.0cm

組成  
 ポリエステル100%

寸法変化率  
 水洗い ↓ -1.0% ↔ -0.5%  
 ドライ ↓ -1.0% ↔ -0.5%

取扱い表示  
 リー30

Style Mark

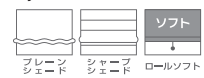

Function





NE 207

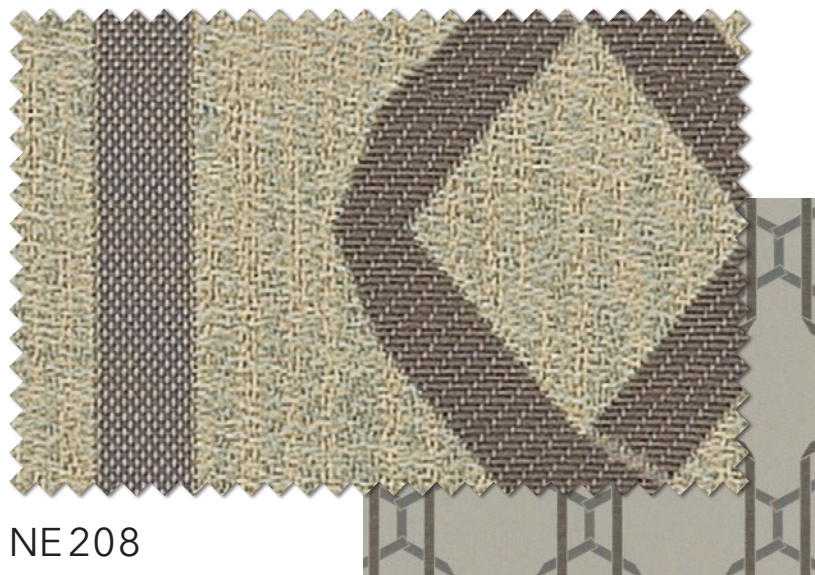

NE 208

ブレンシェード 60-NE208



コーディネートレース



NE 307 P.92

NE 310 P.94

NE 207・NE 208

|       |                      |            |   |
|-------|----------------------|------------|---|
| 生地巾   | リピート                 | 組成         | 寸法変化率                                     |
| 150cm | ↓ 36.5cm<br>↔ 25.0cm | ポリエステル100% | 水洗い ↓ -0.3% ↔ -0.5%<br>ドライ ↓ 0.0% ↔ -0.5% |

取扱い表示  
リー-30

Style Mark

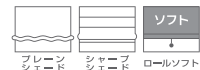

Function



※織組織の特性上張りが強く、プリーツ性が劣ります。



## Nuance color / Modern

リボンで描いたようなタッチのダイナミックな幾何柄。温かみ感じるテクスチャも魅力です。



NE207 / レースNE310

# Stripe / Modern

大人のジオメトリックジャカード。角度変化でバイアス柄が浮かび、ラメ糸がきらめきます。



NE 209 / レース NE 305

プレーンシェード 60-NE210

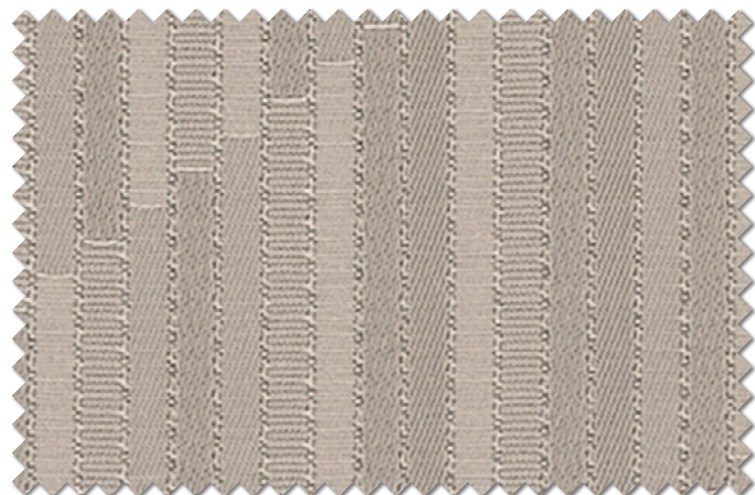

NE209

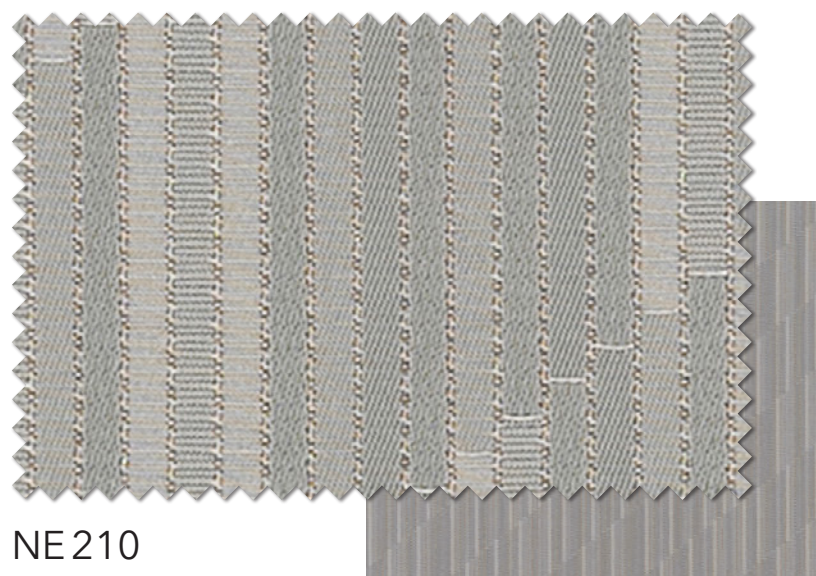

NE210

コーディネートレース



NE301 P.90

NE305 P.91

NE307 P.92



NE209・NE210 / ロープタッセル RT4・RT1

NE209・NE210

生地巾  
150cm

リピート  
↓ 19.2cm  
↔ 25.0cm

組成  
ポリエステル100%

寸法変化率  
水洗い ↓ -0.5% ↔ -0.2%  
ドライ ↓ -0.5% ↔ -0.5%

取扱い表示  
リー-30

Style Mark

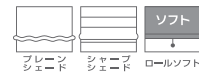

Function





NE 211

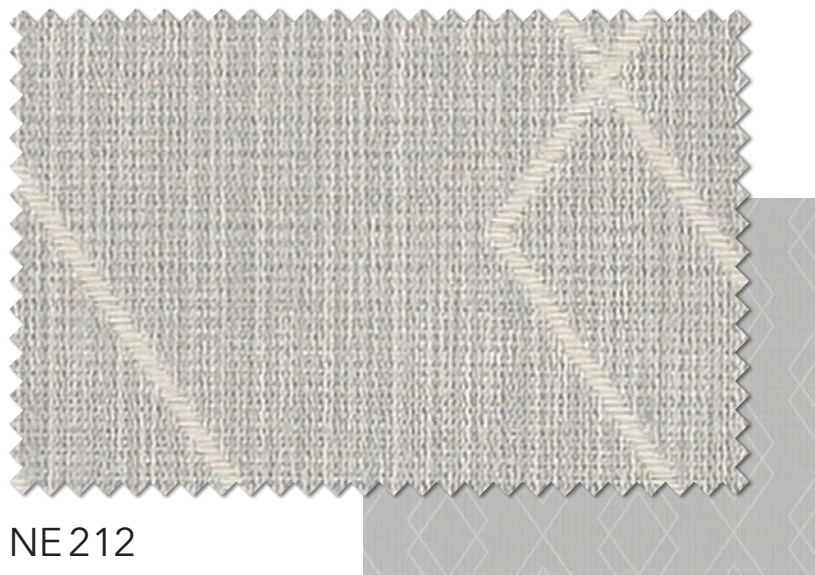

NE 212

プレーンシェード 60-NE211



コーディネートレース



NE 302 P.90

NE 305 P.91

NE 310 P.94

NE 211・NE 212

|              |                              |                  |   |
|--------------|------------------------------|------------------|---|
| 生地巾<br>150cm | リピート<br>↓ 19.5cm<br>↔ 24.8cm | 組成<br>ポリエステル100% | 寸法変化率<br>水洗い ↓ 0.0% ↔ 0.0%<br>ドライ ↓ 0.0% ↔ 0.0% |
|--------------|------------------------------|------------------|---|

取扱い表示  
リー30

Style Mark

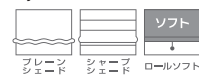

Function



## Line / Simple

ダイヤ柄を繊細なラインで表現しました。シンプルモダンな空間に。



NE212 / レース NE302

## Chic / Modern

使いやすく上質感のある無地調をジャカードで織り上げました。シックモダンな4配色です。



NE214 / 奥 プレーンシェード 60-NE214





NE213



NE215



NE214



NE216

コーディネートレース

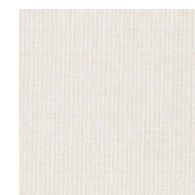

NE307  
P.92



NE308  
P.92



ダブルシェード (ブレース+ブレース) 65-NE215+NE308



NE213～NE216

生地巾  
150cm

リピート  
↓ 19.2cm  
↔ 10.0cm

組成  
ポリエステル100%

寸法変化率  
水洗い ↓ 0.0% ↔ 0.0%  
ドライ ↓ -0.5% ↔ 0.0%

取扱い表示  
リー-30

Style Mark

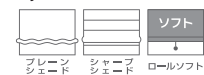

Function



着せ替え  
シミュレーション

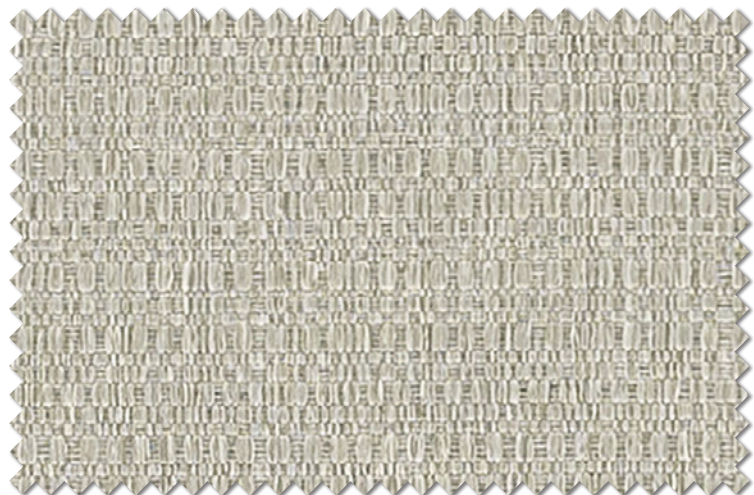

NE 217

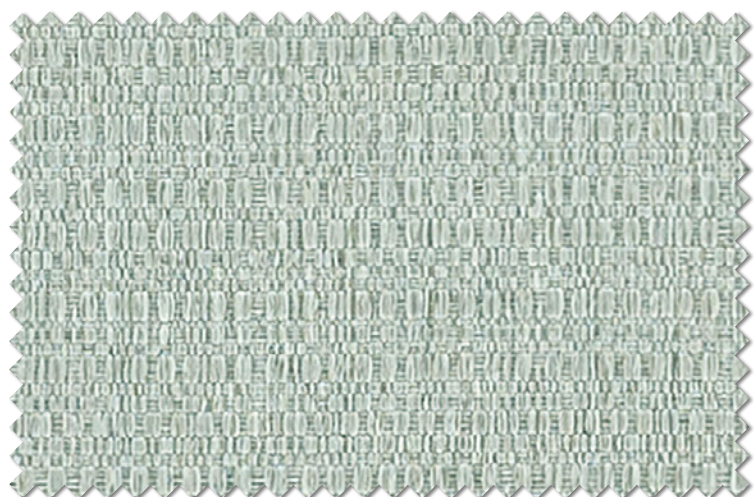

NE 218

ブレースィード 60-NE217



コーディネートレース

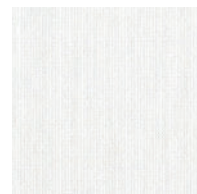

NE 310 P.94



NE 217・NE 218

生地巾 150cm  
 リピート ↓ - cm  
 組成 ポリエステル100%  
 ↳ - cm

寸法変化率  
 水洗い ↓ -0.7% ↔ -0.2%  
 ドライ ↓ -0.5% ↔ -0.3%

取扱表示  
 リ-30

Style Mark

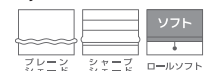

Function



※縫製の際、目曲がりが生じる場合があります。

## Plain / Natural

ざっくりとした使いやすい無地は、しっかりした手持ち感も魅力です。



NE218 / レース NE310

# Stripe / Natural

グラデーションのストライプが繊細な遮光カーテン。ナチュラルモダンなお部屋に。



ブレースード 60-NE219

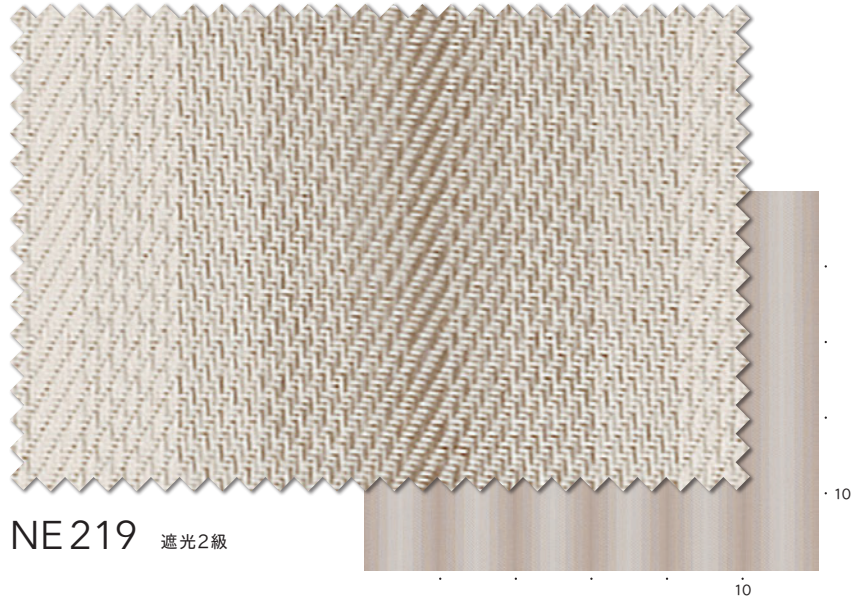

NE219 遮光2級

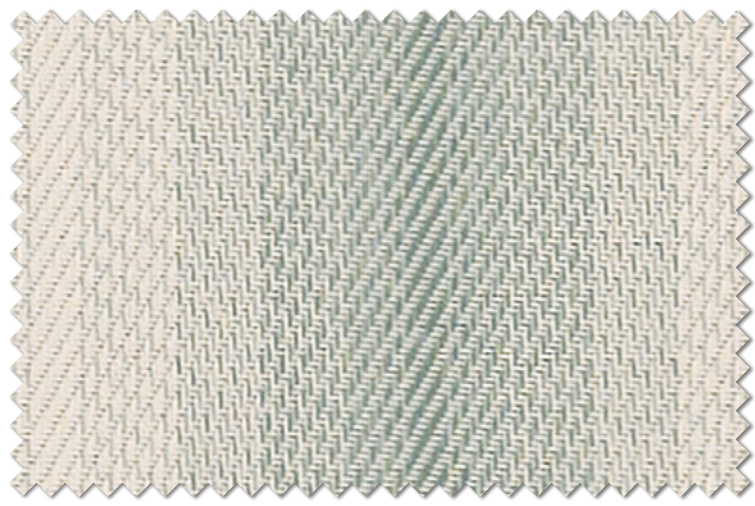

NE220 遮光2級



NE220

コーディネートレース

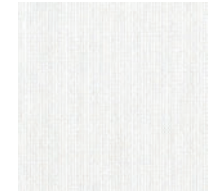

NE310 P.94

NE219・NE220

|       |          |            |                     |
|-------|----------|------------|---------------------|
| 生地巾   | リピート     | 組成         | 寸法変化率               |
| 150cm | ↓ ー cm   | ポリエステル100% | 水洗い ↓ -1.0% ↔ -0.5% |
|       | ↔ 10.0cm |            | ドライ ↓ 0.0% ↔ -0.8%  |

※柄の特性上、柄合わせが若干ずれる事があります。

取扱い表示  
リー30

Style Mark

Function





NE 221



NE 222

プレーンシェード 60-NE 222



コーディネートレース



NE 305 P.91

NE 310 P.94

NE 221・NE 222

生地巾 150cm  
 リピート ↓ 54.5cm  
 ⇔ 25.0cm

組成  
 ポリエステル100%

寸法変化率  
 水洗い ↓ 0.0% ↔ -0.2%  
 ドライ ↓ -1.0% ↔ -0.8%

取扱い表示  
 リー30

Style Mark

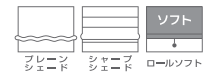

Function



## Leaf / Natural

大らかなウェーブパターンの植物柄は、ゆったりとした空間を演出します。



## Forest / Natural

森の風景をジャカード組織で質感豊かに織り上げました。温かみ感じるデザインです。



NE 223 / レース NE 305





NE 223



NE 224

プレーンシェード 60-NE224



コーディネートレース



NE 305 P.91

NE 310 P.94

NE 223・NE 224

生地巾 150cm  
リピート ↓ 33.0cm  
↔ 50.0cm

組成  
ポリエステル100%

寸法変化率  
水洗い ↓ -0.5% ↔ -0.5%  
ドライ ↓ -0.5% ↔ -0.5%

取扱い表示  
リー-30

Style Mark

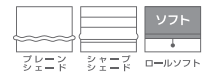

Function



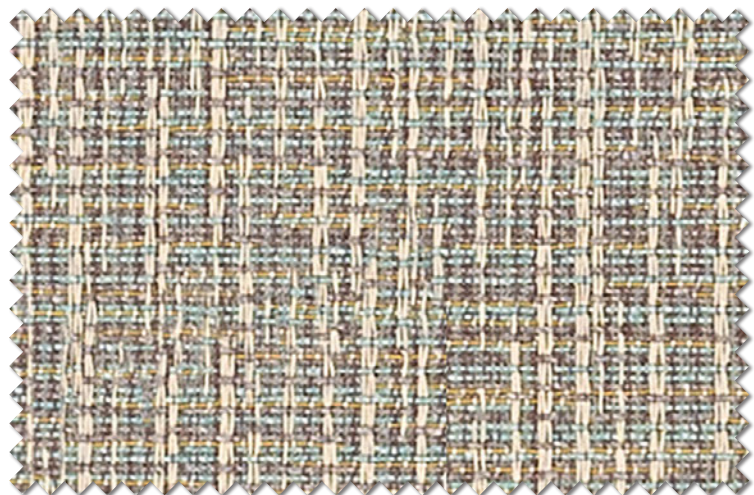

NE 225

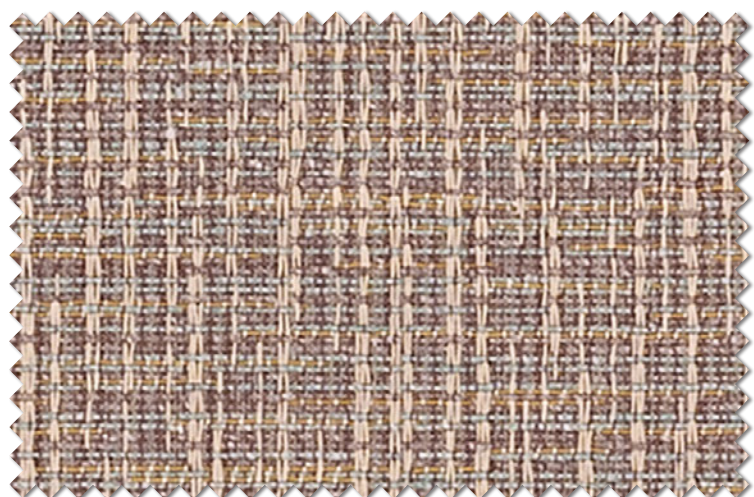

NE 226

プレーンシェード 60-NE 226



コーディネートレース

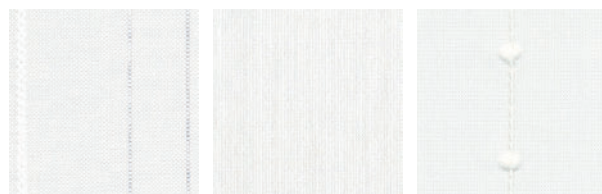

NE 305 P.91

NE 310 P.94

NE 312 P.96

NE 225・NE 226

生地巾 150cm  
 リピート ↓ ー cm  
 組成 タテ ポリエステル100%  
 ヨコ ポリエステル71% 綿29%

寸法変化率  
 水洗い ↓ -1.0% ↔ 0.2%  
 ドライ ↓ -0.7% ↔ -0.2%

※綿素材の特性上、生地表面に綿ネップがでる事があります。

取扱い表示  
 リー30

Style Mark

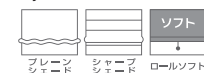

Function



## Color Mix / Plain

先染めの多色使いの無地です。ミックスされた優しい色合いは大人カジュアルな空間に。



NE225 / レースNE310

## Retro / Monotone

少しレトロなジオメトリックを、風合いのある糸でナチュラルに織り上げました。



NE 228 / レース NE 305

ダブルシェード (プレーン+プレーン) 65-NE 227+NE 305

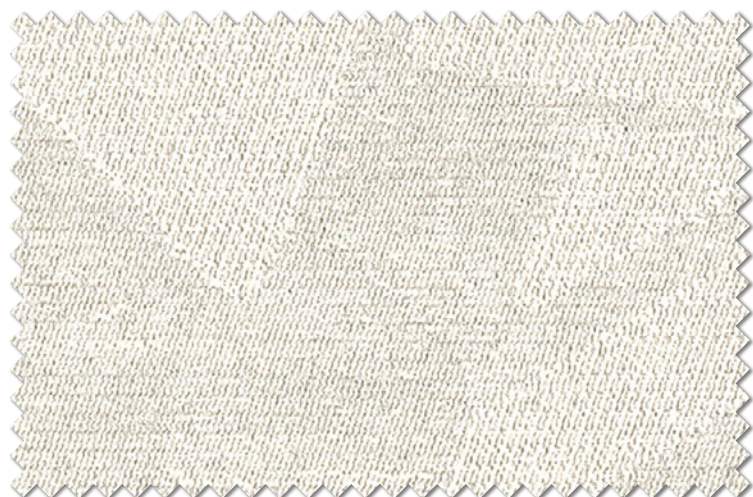

NE 227



NE 228



コーディネートレース



NE 305 P.91

NE 312 P.96

NE 227・NE 228

|       |                      |            |   |
|-------|----------------------|------------|---|
| 生地巾   | リピート                 | 組成         | 寸法変化率                                   |
| 150cm | ↓ 51.0cm<br>↔ 51.0cm | ポリエステル100% | 水洗い ↓ 0.0% ↔ 0.0%<br>ドライ ↓ -0.5% ↔ 0.0% |

取扱い表示  
リー-30

Style Mark

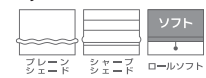

Function



※素材の特性上、生地表面にネップまたはフシ糸がでる事があります。





NE 229

10



NE 230

ブレースィード 60-NE 229



コーディネートレース

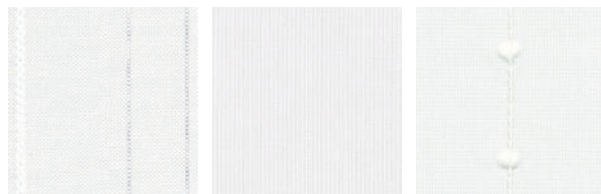

NE 305 P.91

NE 311 P.95

NE 312 P.96

NE 229・NE 230

|       |                     |            |  |
|-------|---------------------|------------|--|
| 生地巾   | リピート                | 組成         | 寸法変化率                                    |
| 150cm | ↓ 8.7cm<br>↔ 15.0cm | ポリエステル100% | 水洗い ↓ 0.0% ↔ 0.0%<br>ドライ ↓ -0.5% ↔ -0.5% |

取扱い表示  
リー30

Style Mark

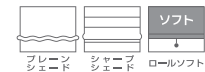

Function



※横並びの柄のため、縫製の際目曲がりが生じる事があります。



## Star / Natural

オトナ可愛さ感じるモロッカンな星柄のジャカード。幅広い年齢の方におすすめです。



# Line / Simple

シンプルなサークル柄を、使いやすい北欧風のナチュラルテイストに。グレイッシュな2配色です。



NE 231 / レース NE 310 / ロールスクリーン NE 321R





NE 231



NE 232

ブレースィード 60-NE232



コーディネートレース



NE 305 P.91

NE 310 P.94

NE 231・NE 232

|       |                      |            |
|-------|----------------------|------------|
| 生地巾   | リピート                 | 組成         |
| 150cm | ↓ 37.0cm<br>⇔ 25.5cm | ポリエステル100% |

|                    |
|--------------------|
| 寸法変化率              |
| 水洗い ↓ -0.5% ⇔ 0.0% |
| ドライ ↓ -0.5% ⇔ 0.0% |

取扱い表示  
リー-30

Style Mark



Function



※横並びの柄のため、縫製の際目曲がりが生じる事があります。





NE 233



NE 234

ダブルシェード (プレーン+プレーン) 65-NE 234+NE 302



NE 233 / ロープタッセル RT2・RT1

コーディネートレース



NE 304 P.90

NE 307 P.92



NE 233・NE 234

|       |                     |            |   |
|-------|---------------------|------------|---|
| 生地巾   | リピート                | 組成         | 寸法変化率                                   |
| 150cm | ↓ 25.5cm<br>↔ 7.5cm | ポリエステル100% | 水洗い ↓ 0.0% ↔ 0.0%<br>ドライ ↓ -0.5% ↔ 0.0% |

取扱い表示  
リー-30

Style Mark

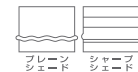

Function



※風通組織の特性上、表面に細かなシワが生じます。

## Leaf / Elegance

風通組織がやわらかな印象。高級感のあるアカンサス柄がエレガンスな空間を彩ります。



NE 233 / レース NE 304

## Stripe / Classical

優美な曲線を描く草葉モチーフにストライプ。落ち着いた雰囲気です。



ダブルシェード (プレーン+プレーン) 65-NE236+NE309



NE235



NE236



コーディネートレース

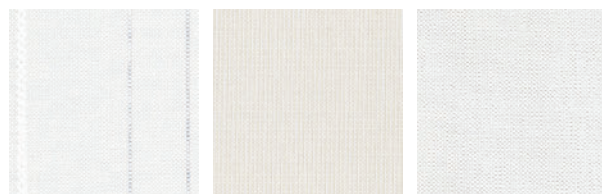

NE305 P.91

NE307 P.92

NE309 P.93

NE235・NE236

生地巾  
150cm

リピート  
↓ 41.5cm  
↔ 24.9cm

組成  
ポリエステル100%

寸法変化率  
水洗い ↓ -0.5% ↔ -0.5%  
ドライ ↓ -0.7% ↔ -0.3%

取扱い表示  
リー-30

Style Mark

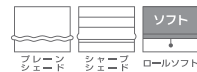

Function





NE 237

10  
10



NE 238

コーディネートレース



NE 301 P.90

NE 307 P.92

ダブルシェード (プレーン+プレーン) 65-NE 237+NE 307



NE 238 / レース NE 307 / ローブタッセル RT 5



着せ替え  
シミュレーション

NE 237・NE 238

生地巾 150cm  
リピート ↓ 33.3cm  
⇔ 18.8cm

組成 ポリエステル100%

寸法変化率  
水洗い ↓ 0.0% ⇔ 0.0%  
ドライ ↓ -0.5% ⇔ 0.0%

取扱い表示  
リー-30

Style Mark



Function



## Chic / Elegance

曲線のジオメトリックパターンを、サテンのベースにゆったりと織りあげました。



NE 238 / レース NE 307

## Basic / Plain

先染めの無地調ジャカード。タテヨコに交差する色のミックス感が、生地に深みを与えます。





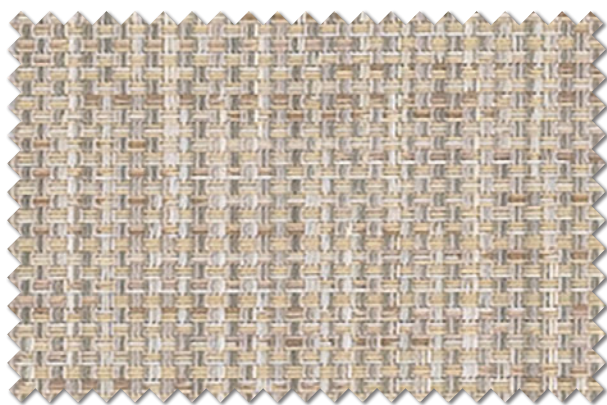

NE 239

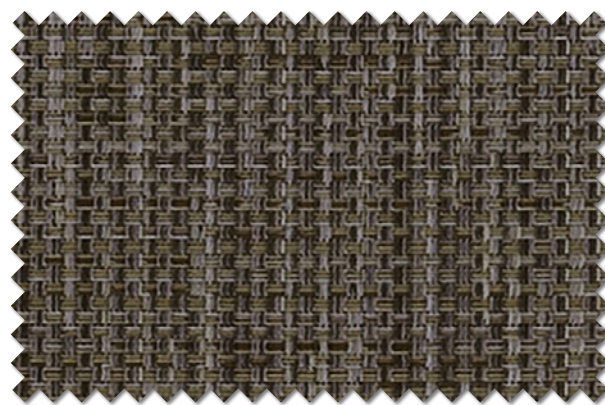

NE 241

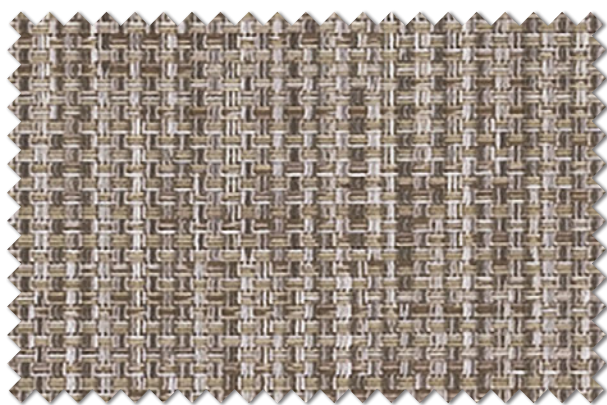

NE 240



NE 242

コーディネートレース



NE 310  
P.94



NE 239・NE 242・NE 240・NE 241 / ロープタッセル RT 4・RT 5



ダブルシェード (ブレン+ブレン) 65-NE 241+NE 310

NE 239～NE 242

|              |                          |                  |   |
|--------------|--------------------------|------------------|---|
| 生地巾<br>150cm | リピート<br>↓ - cm<br>↔ - cm | 組成<br>ポリエステル100% | 寸法変化率<br>水洗い ↓0.0% ↔ 0.0%<br>ドライ ↓0.0% ↔ 0.0% |
|--------------|--------------------------|------------------|---|

取扱い表示  
リ-30

Style Mark



Function





NE 243



NE 244

ダブルシェード (プレーン+プレーン) 65-NE244+NE307



NE 243・NE 244

コーディネートレース



NE 303 P.90

NE 307 P.92

NE 243・NE 244

生地巾 150cm  
 リピート ↓ 37.5cm  
 ⇄ 25.0cm

組成 ポリエステル100%

寸法変化率  
 水洗い ↓ -0.5% ⇄ 0.0%  
 ドライ ↓ -0.8% ⇄ -0.8%

取扱い表示  
 リー30

Style Mark

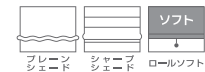

Function



## Magnolia / Chic

コブシの柄をジャカードで表現しました。和モダン空間におすすめです。



## Modern / Texture

マットな中にさりげない光沢を感じる繊細なジオメトリック柄。深みのあるカラーが上質感を演出します。



ダブルシェード (ブレン+ブレン) 65-NE 246+NE 308



NE 247・NE 245・NE 246



NE 245 遮光2級



NE 246 遮光2級

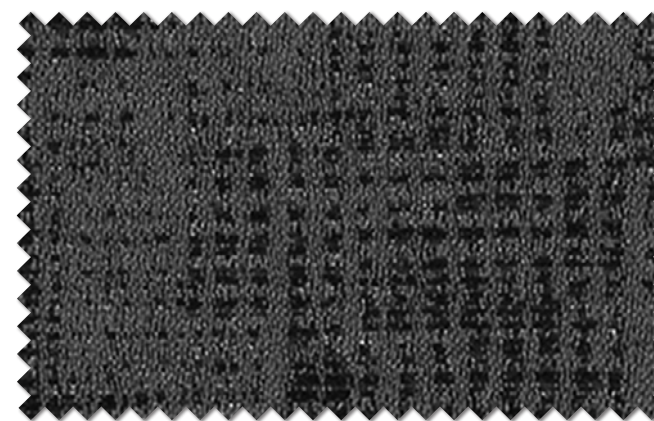

NE 247 遮光2級

コーディネートレース



NE 307 P.92



NE 308 P.92

NE 245～NE 247

生地巾 150cm  
リピート ↓ 32.5cm  
↑ 30.0cm  
組成 ポリエステル100%

寸法変化率  
水洗い ↓ -0.5% ↔ -0.2%  
ドライ ↓ -0.5% ↔ 0.0%

取扱い表示  
リー-30

Style Mark



Function



※柄の特性上、柄合わせが若干ずれる事があります。





NE 248 遮光2級



NE 249 遮光2級

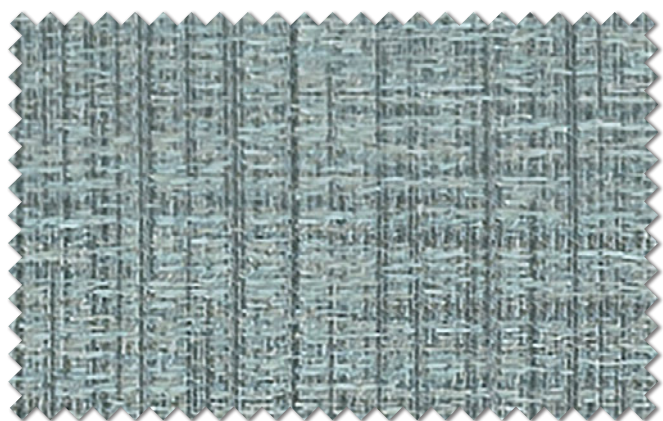

NE 250 遮光2級

コーディネートレース



NE 301 P.90

NE 305 P.91

NE 307 P.92

プレーンシェード 60-NE 249



NE 249・NE 248・NE 250



NE 248～NE 250

生地巾 150cm  
リピート ↓ 1cm  
組成 ポリエステル100%  
↔ 1cm

寸法変化率  
水洗い ↓ 0.0% ↔ 0.0%  
ドライ ↓ 0.0% ↔ -0.5%

取扱い表示  
リー-30

Style Mark



Function

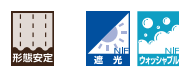

※織組織の特性上張りが強く、ブリーツ性が劣ります。

# Shiny / Simple

無地調のチェック柄を多色使いのジャカードで織りあげた遮光カーテンです。



NE 248 / レース NE 307

# Basic / Natural

織組織で作出した千鳥柄の遮光ドレープ。お部屋をスタイリッシュに演出します。



NE 251 / レース NE 310 / ファブリックパネル NE 251・NE 252



プレーンシェード 60-NE 252

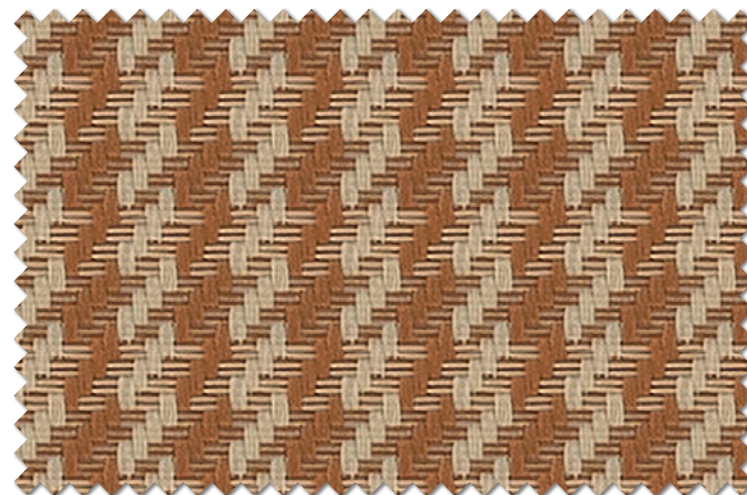

NE 251 遮光2級

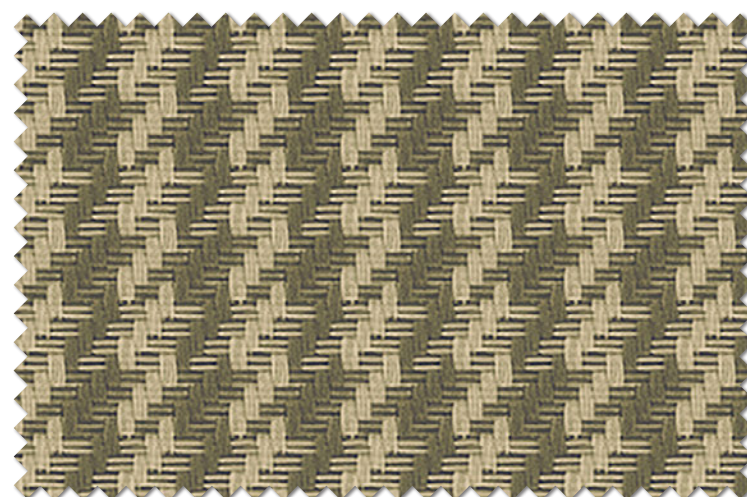

NE 252 遮光2級



コーディネートレース



NE 305 P.91

NE 310 P.94

NE 251・NE 252

|       |                    |            |  |
|-------|--------------------|------------|--|
| 生地巾   | リピート               | 組成         | 寸法変化率                                      |
| 150cm | ↓ 1.8cm<br>↔ 1.5cm | ポリエステル100% | 水洗い ↓ -0.3% ↔ -0.2%<br>ドライ ↓ -0.5% ↔ -0.2% |

取扱い表示  
リー-30

Style Mark

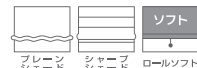

Function



※縫製の際、目曲がりが生じる場合があります。  
※柄部分の糸のとめを少なくしていますので引っ掛けないようご注意ください。





NE 253 遮光2級

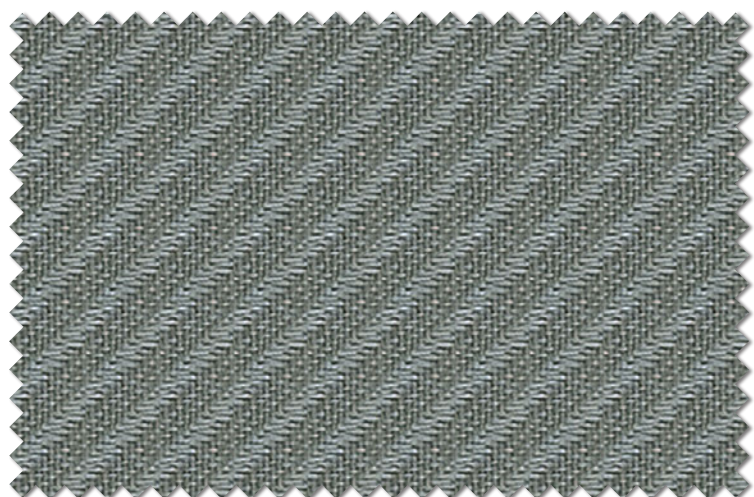

NE 254 遮光1級(C)

コーディネートレース



NE 307 P.92

NE 310 P.94

プレーンシェード 60-NE 253



NE 253・NE 254

|              |                            |                  |   |
|--------------|----------------------------|------------------|---|
| 生地巾<br>150cm | リピート<br>↓ 1.0cm<br>↔ 1.0cm | 組成<br>ポリエステル100% | 寸法変化率<br>水洗い ↓ -0.3% ↔ -0.5%<br>ドライ ↓ -0.5% ↔ -1.0% |
|--------------|----------------------------|------------------|---|

取扱い表示  
リー-30

Style Mark



Function

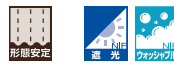

※柄の特性上、柄合わせが若干ずれる事があります。



# Plain / Simple

シンプルで使いやすいバイアス柄。しっかりとした作りで上質感のあるドレープです。



NE 254 / レース NE 307

# Border / Natural

麻のような風合いのシンプルなボーダー柄の遮光ドレープ。ベーシックカラーの2配色です。



NE 255 / レース NE 310



NE 255 遮光2級

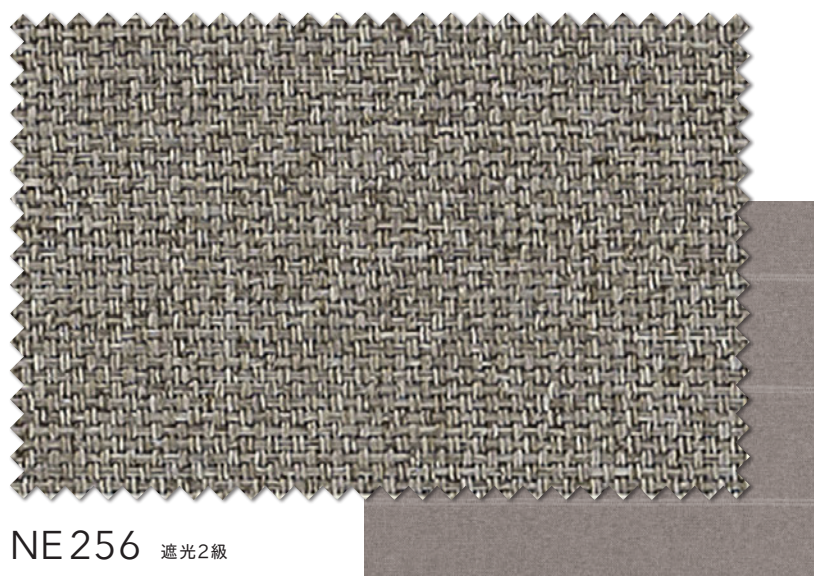

NE 256 遮光2級

コーディネートレース

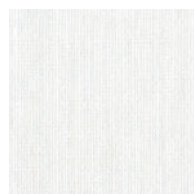

NE 310 P.94

ダブルシェード (プレーン+プレーン) 65-NE 256+NE 310



NE 255・NE 256

|       |          |            |                    |
|-------|----------|------------|--------------------|
| 生地巾   | リピート     | 組成         | 寸法変化率              |
| 150cm | ↓ 14.5cm | ポリエステル100% | 水洗い ↓ 0.0% ↔ -0.2% |
|       | ↔ - cm   |            | ドライ ↓ 0.0% ↔ 0.2%  |

取扱い表示  
リー30

Style Mark

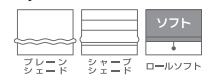

Function



※横ボーダーの柄のため、縫製の際目曲がりが生じる事があります。





NE 257 遮光2級



NE 258 遮光2級

ダブルシェード (プレーン+プレーン) 65-NE 258+NE 305



NE 258・NE 257

コーディネートレース



NE 305 P.91

NE 307 P.92

NE 257・NE 258

生地巾 150cm  
リピート ↓ - cm  
組成 ポリエステル100%  
⇒ - cm

寸法変化率  
水洗い ↓ -0.5% ⇔ 0.0%  
ドライ ↓ -0.5% ⇔ -0.5%

取扱い表示  
リ-30

Style Mark

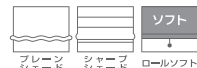

Function



# Shiny / Dots

キラキラと光るドットがさりげない遮光カーテン。



NE 257 / レース NE 305

# Shakou



# Scandinavian



Plain



# LIETA DRAPE



Kids room

使いやすく、親しみやすいデザインのLIETA



# LIETA DRAPE 2200/m<sup>2</sup>

NE259-NE300

LIETA DRAPE 2200/m<sup>2</sup>

## STYLE & PRICE

**LIETA DRAPE 2200/m<sup>2</sup>** どの生地を選んでも、同じ価格です。



### CURTAIN カーテン (約1.5倍ヒダ)

| 形態安定縫製 |   | 約1.5倍ヒダ / タッセル含む |              |              |              |              |
|--------|---|------------------|--------------|--------------|--------------|--------------|
| W      | H | 89~200<br>(2巾)   | ~300<br>(3巾) | ~400<br>(4巾) | ~500<br>(5巾) | ~540<br>(6巾) |
| ~100   |   | 19,600           | 28,300       | 36,900       | 45,600       | 54,200       |
| ~120   |   | 21,800           | 31,500       | 41,200       | 51,000       | 60,700       |
| ~140   |   | 24,000           | 34,800       | 45,600       | 56,400       | 67,200       |
| ~160   |   | 26,100           | 38,000       | 49,900       | 61,800       | 73,600       |
| ~180   |   | 28,300           | 41,200       | 54,200       | 67,200       | 80,100       |
| ~200   |   | 30,400           | 44,500       | 58,500       | 72,600       | 86,600       |
| ~220   |   | 32,600           | 47,700       | 62,800       | 78,000       | 93,100       |
| ~240   |   | 34,800           | 51,000       | 67,200       | 83,400       | 99,600       |
| ~260   |   | 36,900           | 54,200       | 71,500       | 88,800       | 106,000      |
| ~280   |   | 39,100           | 57,400       | 75,800       | 94,200       | 112,500      |

約2倍ヒダ 68~150 ~225 ~300 ~375 ~450  
 ※最大仕上りサイズ:片開きはW270cmまで、両開きはW540cmまで。 税抜/円

### PLAIN SHADE プレーンシェード

|        |   | ドラム式 / style no.60 |        |        |        |        |
|--------|---|--------------------|--------|--------|--------|--------|
| W      | H | 30~45              | ~90    | ~140   | ~190   | ~240   |
| 50~100 |   | 16,500             | 20,600 | 25,100 | 32,600 | 37,200 |
| ~140   |   | 18,600             | 22,700 | 27,400 | 36,000 | 41,000 |
| ~180   |   | 20,600             | 24,700 | 29,700 | 39,500 | 44,600 |
| ~220   |   | 22,600             | 26,800 | 32,000 | 42,900 | 48,300 |
| ~260   |   | 24,500             | 28,900 | 34,300 | 46,400 | 51,900 |
| ~300   |   | 26,600             | 31,000 | 36,600 | 49,800 | 55,600 |

※ドラム式=仕上り巾39cm以下の場合、仕上り丈は200cmまで。 税抜/円  
 ※コード式価格=ドラム式価格-3,000円

# Leaf / Scandinavian

みずみずしさを感じる大胆な植物柄のプリント。お部屋のアクセントに。



遮光  
LIEITA DRAPE 2200/m<sup>2</sup>

ブレースード 60-NE259



NE 259 遮光1級 (C)

10



NE 260 遮光1級 (C)

10



コーディネートレース

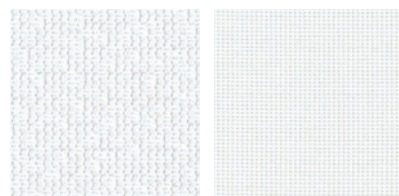

NE 314 P.99

NE 315 P.100

NE 259・NE 260

生地巾 150cm  
リピート ↓ 60.5cm  
↔ 75.0cm

組成 ポリエステル100%

寸法変化率  
水洗い ↓ -0.2% ↔ -0.3%  
ドライ ↓ -0.7% ↔ -0.2%

取扱い表示  
リー30

Style Mark



Function

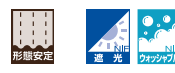

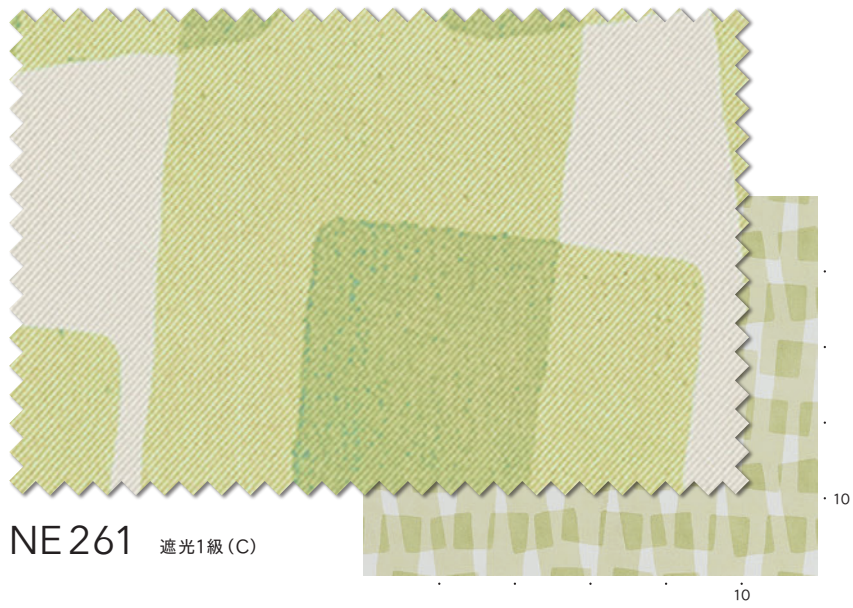

ブレンシェード 60-NE262



コーディネートレース

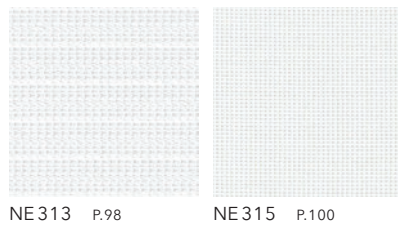

NE 261・NE262

|       |                      |            |   |       |
|-------|----------------------|------------|---|-------|
| 生地巾   | リピート                 | 組成         | 寸法変化率                                   | 取扱い表示 |
| 150cm | ↓ 30.3cm<br>↔ 50.0cm | ポリエステル100% | 水洗い ↓ 0.0% ↔ 0.0%<br>ドライ ↓ -0.5% ↔ 0.0% | リー-30 |

※横並びの柄のため、縫製の際目曲がりが生じる事があります。

Style Mark      Function

## Geometric / Scandinavian

透明感のあるプリントが、明るく爽やかな空間を演出します。



遮光

LIETA DRAPE 2200/㎡

NE261 / レースNE315

# Plain / Shiny

ほんのり光沢感のあるシンプルな無地遮光。モダン・フェミニンな空間におすすめです。



遮光  
LIEITA DRAPE 2200/m<sup>2</sup>





NE263 遮光2級

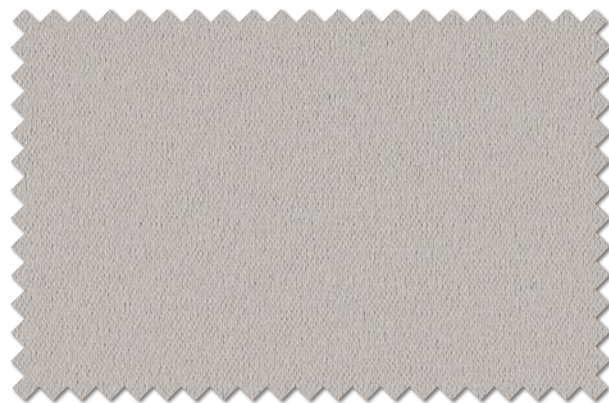

NE265 遮光1級(C)

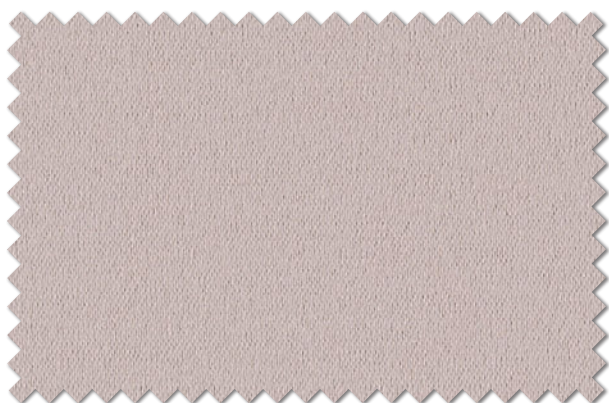

NE264 遮光1級(C)

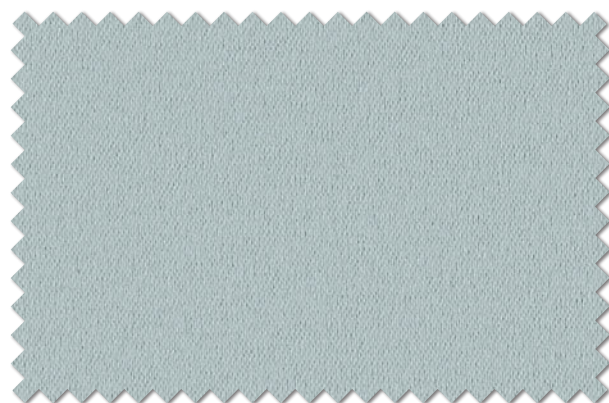

NE266 遮光1級(C)

コーディネートレース



NE315  
P.100



NE317  
P.101



NE266・NE264・NE265 / ロープタッセル RT1



プレーンシェード 60-NE265

NE263～NE266

生地巾  
150cm

リピート  
↓ - cm  
↔ - cm

組成  
ポリエステル100%

寸法変化率  
水洗い ↓ 0.0% ↔ 0.0%  
ドライ ↓ -1.0% ↔ 0.0%

取扱い表示  
リ-30

Style Mark

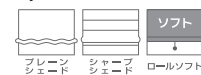

Function

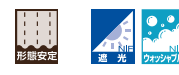



NE 267 遮光2級



NE 269 遮光2級



NE 268 遮光2級



NE 270 遮光2級

コーディネートレース



NE 313  
P.98



NE 314  
P.99



NE 270・NE 268・NE 269・NE 267



ダブルシェード (プレーン+プレーン) 65-NE 269+NE 313



NE 267～NE 270

|              |                          |                  |  |
|--------------|--------------------------|------------------|--|
| 生地巾<br>150cm | リピート<br>↓ 1 cm<br>⇔ 1 cm | 組成<br>ポリエステル100% | 寸法変化率<br>水洗い ↓ 0.0% ⇔ 0.0%<br>ドライ ↓ -0.3% ⇔ 0.0% |
|--------------|--------------------------|------------------|--|

取扱い表示  
リ-30

Style Mark

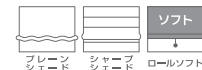

Function

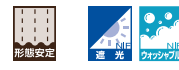

## Plain / Natural

深みのあるカラーがどんな空間にも合う無地の遮光カーテン。



NE267 / レース NE313

遮光

LIETA DRAPE 2200/㎡

## Plain / Texture

先染めジャカードのミックス感が特長。爽やかな4配色の無地調です。



LIETA DRAPE 2200/m<sup>2</sup>

NE 273 / レース NE 314



NE271



NE273

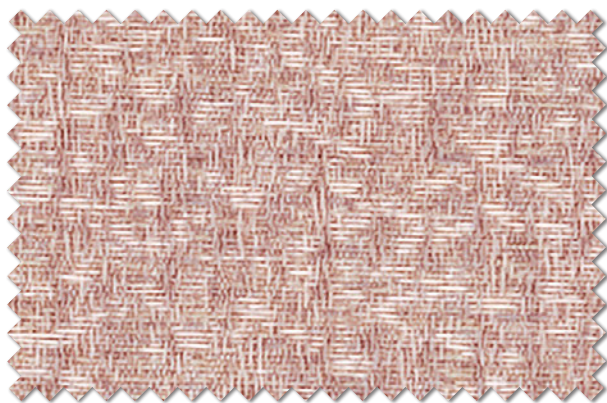

NE272

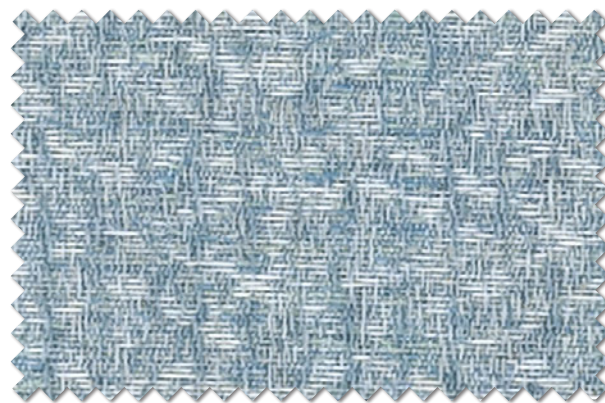

NE274

コーディネートレース



NE314  
P.99



ダブルシェード (プレーン+プレーン) 65-NE271+NE314

NE271～NE274

|              |                          |                  |   |
|--------------|--------------------------|------------------|---|
| 生地巾<br>150cm | リピート<br>↓ 1 cm<br>↔ 1 cm | 組成<br>ポリエステル100% | 寸法変化率<br>水洗い ↓0.0% ↔0.0%<br>ドライ ↓0.0% ↔0.0% |
|--------------|--------------------------|------------------|---|

取扱い表示  
リ-30

Style Mark

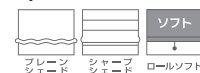

Function



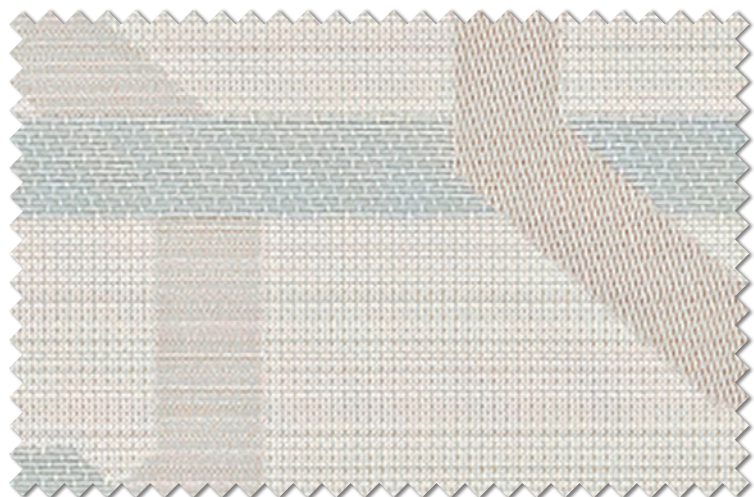

NE 275

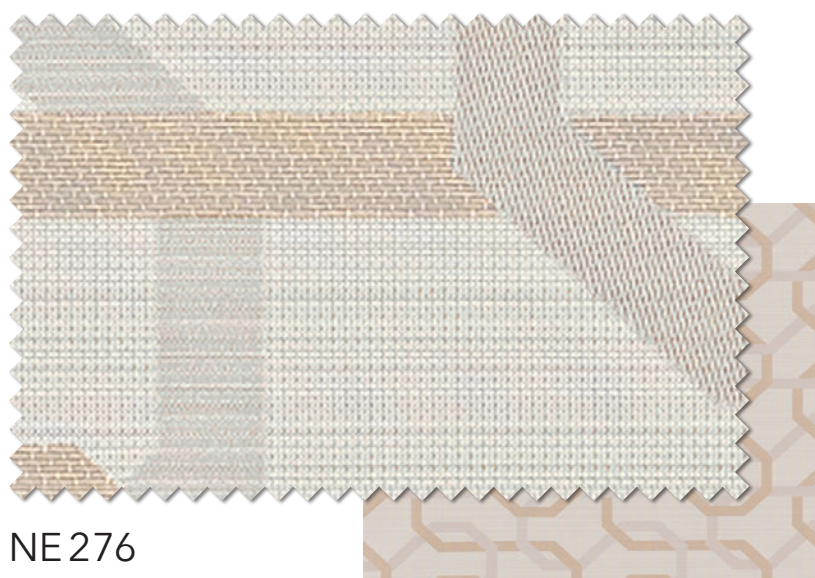

NE 276

ブレンシェード 60-NE276



コーディネートレース

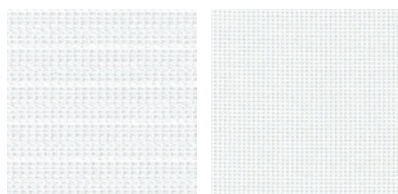

NE 313 P.98

NE 315 P.100

NE 275・NE 276

生地巾 150cm  
 リピート ↓ 28.2cm  
 ↳ 50.0cm

組成  
 ポリエステル100%

寸法変化率  
 水洗い ↓ 0.0% ↔ 0.0%  
 ドライ ↓ 0.0% ↔ 0.0%

取扱い表示  
 リー30

Style Mark



Function



## Retro / Scandinavian

直線のラインが交差しあう少しレトロなジオメトリック柄。ナチュラルモダンな空間に。



## Plain / Linen-like

さらりとした麻のような素材感と、落ち着いたナチュラルカラーが魅力の無地です。



NE278 / レース NE314



ダブルシェード (プレーン+プレーン) 65-NE279+NE316



NE277・NE278・NE279・NE280・NE282



NE277



NE281

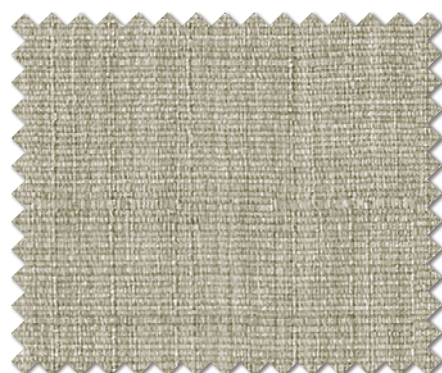

NE278

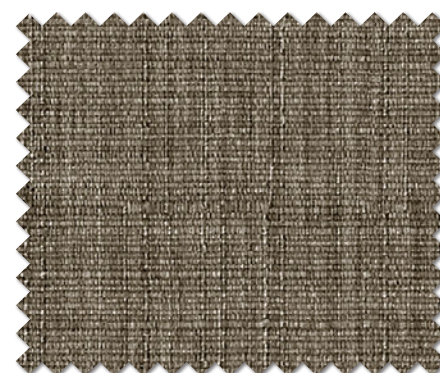

NE282



NE279

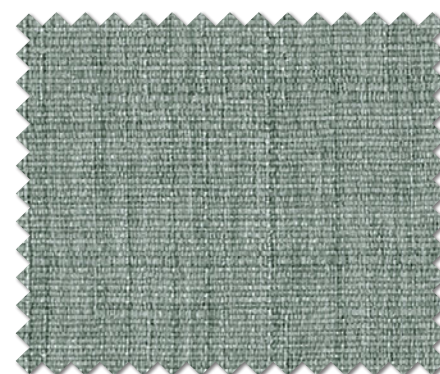

NE283



NE280

コーディネートレース



NE314 P.99



NE316 P.100

NE277～NE283

|              |                          |                  |  |
|--------------|--------------------------|------------------|--|
| 生地巾<br>150cm | リピート<br>↓ 1 cm<br>↔ 1 cm | 組成<br>ポリエステル100% | 寸法変化率<br>水洗い ↓ -0.3% ↔ 0.0%<br>ドライ ↓ 0.0% ↔ 0.0% |
|--------------|--------------------------|------------------|--|

取扱い表示  
リ-30

Style Mark



Function



# Cat / Herringbone

猫のシルエットが並んだデザイン。リビングにもプライベートルームにも。



NE 285 / レース NE 313 / プレーンシェード 60-NE 287



プレーンシェード 60-NE 284

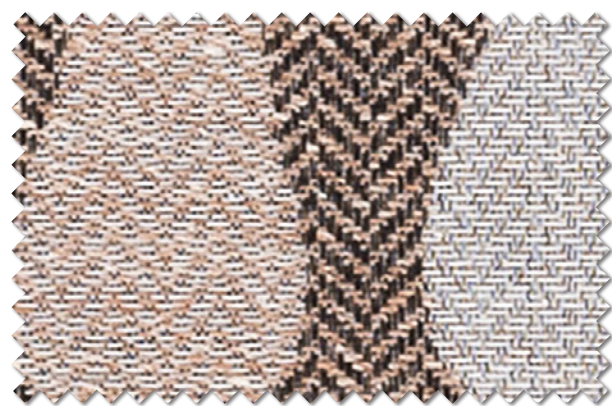

NE 284

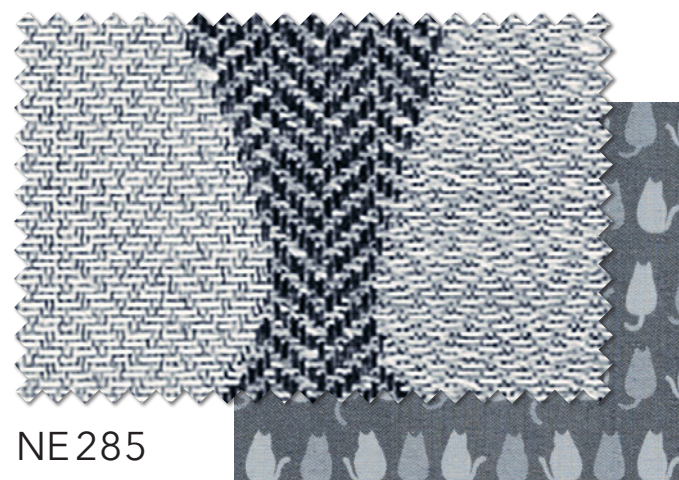

NE 285

コーディネートレース



NE 313  
P.98



NE 314  
P.99



着せ替え  
シミュレーション

## NE 284・NE 285

|       |                      |  |
|-------|----------------------|--|
| 生地巾   | リピート                 | 組成   |
| 150cm | ↓ 32.5cm<br>⇔ 25.5cm | タテ ポリエステル100%<br>ヨコ ポリエステル68% 綿18% アクリル14% |

|                     |
|---------------------|
| 寸法変化率               |
| 水洗い ↓ -0.7% ⇔ 0.0%  |
| ドライ ↓ -0.5% ⇔ -0.3% |

取扱い表示  
リー-30

Style Mark



Function



※素材の特性上、生地表面にネップまたはフシ糸がでる事があります。

# Plain / Herringbone

猫柄NE284・285とコーディネートして使える、無地調ヘリンボンのドレープです。



ダブルシェード (ブレン+ブレン) 65-NE 287+NE 313



NE 286 / レース NE 313 / ブレンシェード 60-NE 286

LIETA DRAPE 2200/m

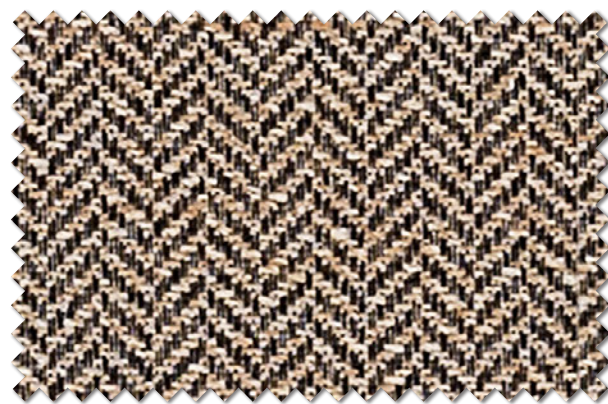

NE 286

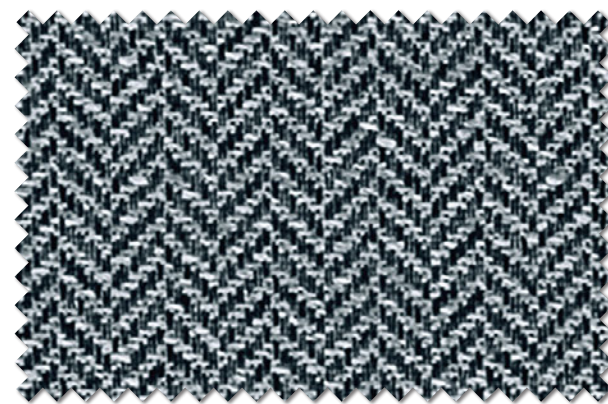

NE 287

コーディネートレース



NE 313  
P.98



NE 314  
P.99

## NE 286・NE 287

| 生地巾   | リピート             | 組成   |
|-------|------------------|--|
| 150cm | ↓ 1 cm<br>↔ 1 cm | タテ ポリエステル100%<br>ヨコ ポリエステル68% 綿18% アクリル14% |

※素材の特性上、生地表面にネップまたはフシ糸がでる事があります。

| 寸法変化率                                     |
|---|
| 水洗い ↓ -1.0% ↔ 0.0%<br>ドライ ↓ -0.2% ↔ -0.2% |

取扱い表示  
リー-30

Style Mark

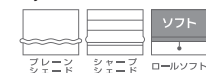

Function



# Basic / Check

人気のカラーが爽やかなブロックチェック。

LIETA DRAPE 2200/m<sup>2</sup>



ダブルシェード(プレーン+プレーン) 65-NE289+NE315

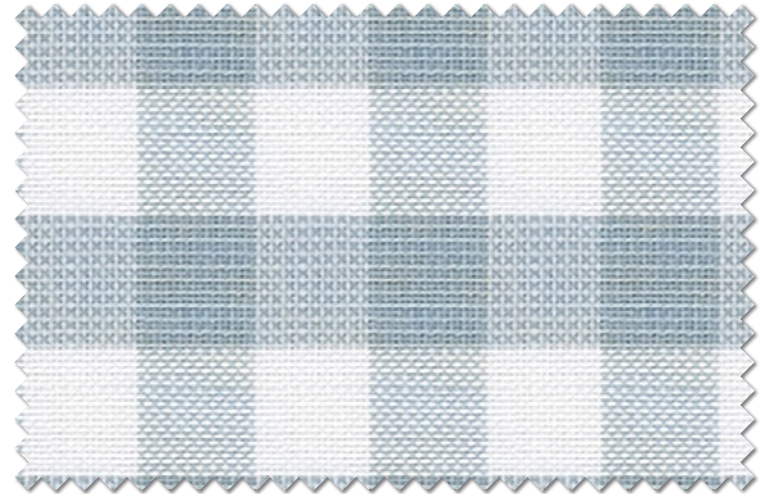

NE288

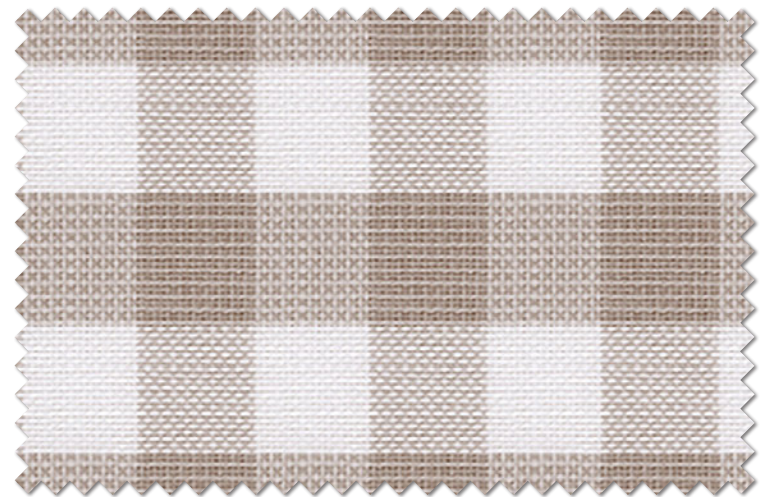

NE289

コーディネートレース



NE313 P.98



NE315 P.100

NE288・NE289

生地巾 150cm  
 リピート ↓ 3.5cm  
 ↳ 3.1cm  
 組成 ポリエステル100%

寸法変化率  
 水洗い ↓ -0.3% ↔ 0.3%  
 ドライ ↓ -0.2% ↔ -0.2%

取扱い表示  
 リー30

Style Mark



Function



※柄の特性上、柄合わせが若干ずれる事があります。  
 ※縫製の際、目曲がりが生じる場合があります。





NE 290



NE 292



NE 291

コーディネートレース



NE 313 P.98



NE 314 P.99



ダブルシェード (ブレード+プレーン) 65-NE 290+NE 313 / 壁紙 LV-3355



NE 292・NE 290 / 壁紙 LV-3355



NE 290～NE 292

|       |                      |            |  |
|-------|----------------------|------------|--|
| 生地巾   | リピート                 | 組成         | 寸法変化率                                    |
| 150cm | ↓ 21.0cm<br>↔ 25.0cm | ポリエステル100% | 水洗い ↓ -0.2% ↔ 0.0%<br>ドライ ↓ -0.2% ↔ 0.2% |

※風合いを重視した糸を使用していますので、摩擦が加わるとビリングが生じます。

取扱い表示  
リー30

Style Mark

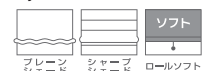

Function



## Forest / Scandinavian

北欧の森柄をジャカードで織りあげました。やわらかな風合いが特長です。



# Chevron / Natural

ナチュラルな風合いの糸をたっぷりと使った、ウォッシュアップルのシェブロン柄です。



LIETA DRAPE 2200/m<sup>2</sup>

NE 293 / レース NE 314



ブレースード 60-NE294



NE294・NE293



NE293

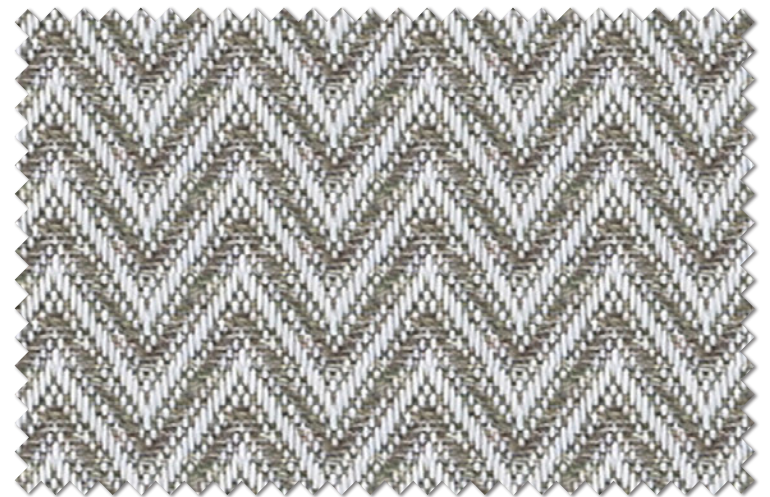

NE294

コーディネートレース



NE313 P.98



NE314 P.99

NE293・NE294

|       |                    |  |
|-------|--------------------|--|
| 生地巾   | リピート               | 組成   |
| 150cm | ↓ 1.3cm<br>↔ 2.5cm | タテ ポリエステル100%<br>ヨコ 綿40% アクリル30% ポリエステル30% |

|                     |
|---------------------|
| 寸法変化率               |
| 水洗い ↓ -0.8% ↔ -1.0% |
| ドライ ↓ -0.2% ↔ 0.0%  |

取扱表示  
リー30

Style Mark

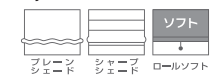

Function



※柄の特性上、柄合わせが若干ずれる事があります。  
※素材の特性上、生地表面にネップまたはフシ糸がでる事があります。



# Denim / Plain

デニム調のドレープは、軽量でお手入れが簡単。あらゆるシーンに合わせられる6配色です。



LIETA DRAPE 2200/m<sup>2</sup>

NE 299 / レース NE 316

NE 300・NE 296・NE 295・NE 298



プレーンシェード 60-NE 297



NE 295

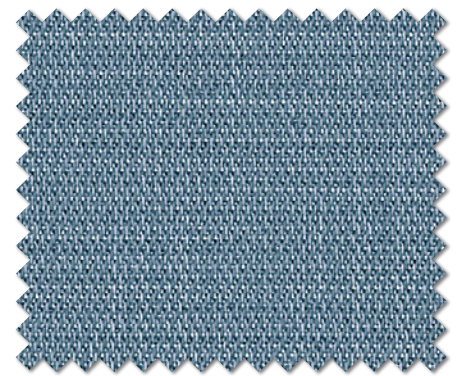

NE 298



NE 296

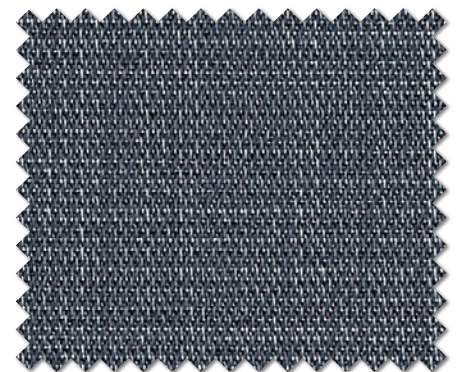

NE 299

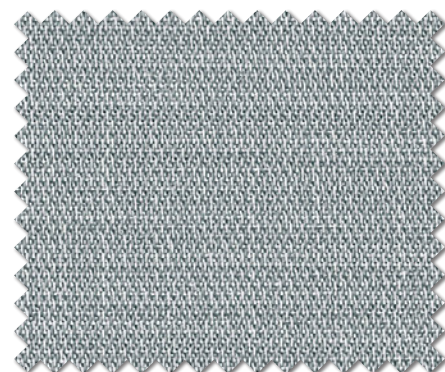

NE 297

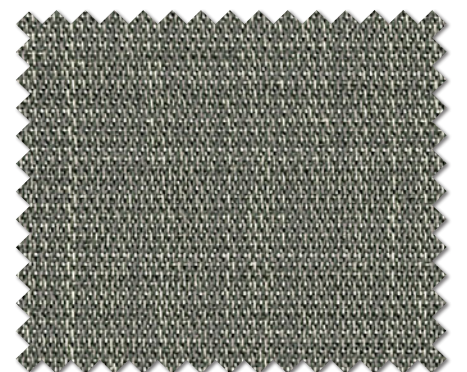

NE 300

コーディネートレース



NE 313 P.98

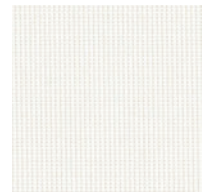

NE 316 P.100

NE 295 ~ NE 300

|              |                          |                  |  |
|--------------|--------------------------|------------------|--|
| 生地巾<br>150cm | リピート<br>↓ - cm<br>↔ - cm | 組成<br>ポリエステル100% | 寸法変化率<br>水洗い ↓ -0.2% ↔ -0.7%<br>ドライ ↓ -0.2% ↔ 0.0% |
|--------------|--------------------------|------------------|--|

取扱い表示  
リ-30

Style Mark

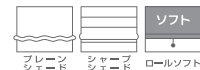

Function



# Ane LACE 1700/m<sup>2</sup>

NE301-NE312

## STYLE & PRICE

Ane LACE 1700/m<sup>2</sup> どの生地を選んでも、同じ価格です。



### CURTAIN カーテン (約1.5倍ヒダ)

レギュラー縫製

約1.5倍ヒダ / タッセルなし

| H    | W | 約1.5倍ヒダ / タッセルなし |        |        |        |        |
|------|---|------------------|--------|--------|--------|--------|
|      |   | 61~120           | ~200   | ~266   | ~333   | ~400   |
| ~100 |   | 14,200           | 21,000 | 27,800 | 34,600 | 41,400 |
| ~120 |   | 14,800           | 21,900 | 28,900 | 35,900 | 42,900 |
| ~140 |   | 15,300           | 22,600 | 29,800 | 37,100 | 44,400 |
| ~160 |   | 15,800           | 23,300 | 30,800 | 38,300 | 45,800 |
| ~180 |   | 16,300           | 24,000 | 31,800 | 39,500 | 47,200 |
| ~200 |   | 16,800           | 24,700 | 32,700 | 40,700 | 48,700 |
| ~220 |   | 17,400           | 25,600 | 33,800 | 42,000 | 50,200 |
| ~240 |   | 17,800           | 26,300 | 34,800 | 43,200 | 51,700 |
| ~260 |   | 18,300           | 27,000 | 35,700 | 44,400 | 53,100 |

約2倍ヒダ 51~100 ~150 ~200 ~250 ~300

※巾方向を丈として使用するため、巾つなぎの必要がなく美しく仕上がります。 税抜/円

### PLAIN SHADE プレーンシェード

ドラム式 / style no.60

| H      | W | ドラム式 / style no.60 |        |        |        |        |
|--------|---|--------------------|--------|--------|--------|--------|
|        |   | 30~45              | ~90    | ~140   | ~190   | ~240   |
| 50~100 |   | 18,400             | 22,400 | 27,000 | 31,100 | 35,700 |
| ~140   |   | 21,100             | 25,200 | 29,900 | 34,000 | 38,900 |
| ~180   |   | 23,700             | 27,800 | 32,800 | 36,900 | 42,100 |
| ~220   |   | 26,400             | 30,500 | 35,700 | 39,900 | 45,200 |
| ~260   |   | 29,000             | 33,200 | 38,600 | 42,800 | 48,400 |
| ~280   |   | 31,600             | 35,900 | 41,500 | 45,800 | 51,600 |

※ドラム式=仕上り巾39cm以下の場合、仕上り丈は200cmまで。 税抜/円

※コード式価格=ドラム式価格-3,000円

キラキラとした光沢感がエレガントなボイルに、羽モールでおしゃれな装い。



NE 303

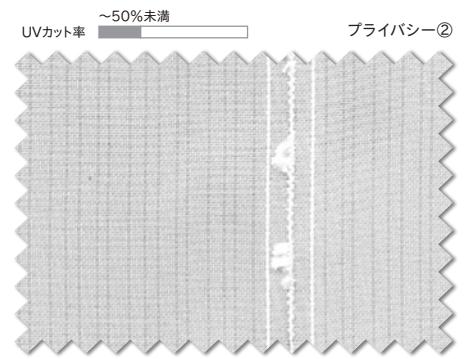

NE 301

ナチュラル

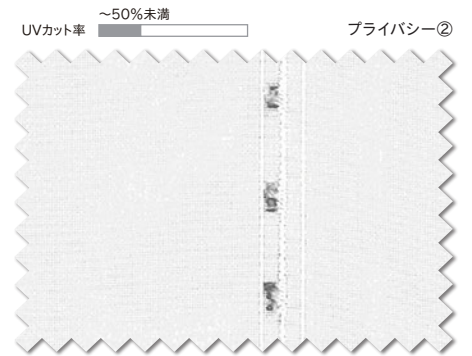

NE 302

グリーン

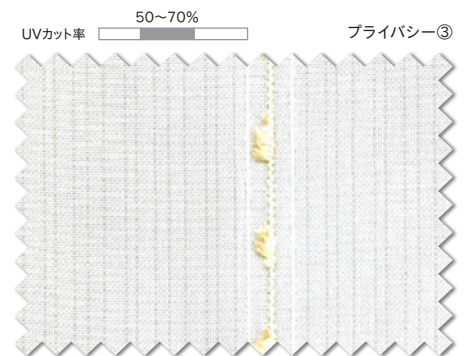

NE 303

ベージュ



NE 304

グレーージュ

NE 301 ~ NE 304

生地巾  
300cm  
(ヨコ使い)

リピート  
↓ 一 cm  
⇒ 7.4cm

組成  
ポリエステル100%

寸法変化率  
水洗い ↓ -0.5% ⇔ 0.0%  
ドライ ↓ 0.0% ⇔ 0.0%

取扱い表示  
リー-30

Style Mark

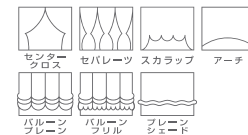

Function



ナチュラルなドレープと相性の良い、優しい表情のボイルです。



NE 305 ナチュラル



NE 306 ベージュ



NE 306

NE 305・NE 306

生地巾 300cm  
 リピート ↓ - cm  
 組成 ポリエステル100%  
 (ヨコ使い) ↔ 5.8cm

寸法変化率  
 水洗い ↓ 0.1% ↔ -0.1%  
 ドライ ↓ 0.1% ↔ 0.0%

取扱い表示  
 リー30

Style Mark

Function

ブライトとカチオンのミックス糸が、さりげないニュアンスカラーを引き立てます。



NE 307



NE 307

ナチュラル



NE 308

グレー

NE 307・NE 308

|                 |                |            |   |
|-----------------|----------------|------------|---|
| 生地巾             | リピート           | 組成         | 寸法変化率                                   |
| 300cm<br>(ヨコ使い) | ↓ 1cm<br>↔ 1cm | ポリエステル100% | 水洗い ↓ 0.0% ↔ 0.0%<br>ドライ ↓ 0.3% ↔ -0.5% |

※素材の特性上、生地表面にネップまたはフシ糸がでる事があります。

取扱い表示  
リ-30

Style Mark

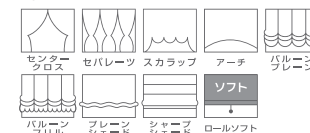

Function



なめらかな質感のサブレポイルは上質な空間を演出します。



ウエイトテープ巻きロック加工 NE 309



NE 309

ホワイト

NE 309

生地巾 300cm (ヨコ使い)  
 リピート ↓ ー cm  
 組成 ポリエステル100%  
 ↳ ー cm

寸法変化率  
 水洗い ↓ 0.0% ↔ 0.0%  
 ドライ ↓ 0.0% ↔ 0.0%

取扱い表示  
 リー30

Style Mark

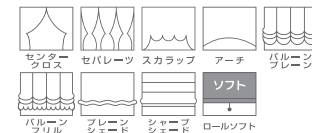

Function





光沢感の少ないプレーンな無地です。



NE310



NE310

ナチュラル

NE310 ウェーブロン®・遮像レース

|                        |                        |                  |   |
|------------------------|------------------------|------------------|---|
| 生地巾<br>300cm<br>(ヨコ使い) | リピート<br>↓ 1cm<br>↔ 1cm | 組成<br>ポリエステル100% | 寸法変化率<br>水洗い ↓0.0% ↔ 0.0%<br>ドライ ↓0.0% ↔ 0.0% |
|------------------------|------------------------|------------------|---|

取扱い表示  
リー-30

Style Mark

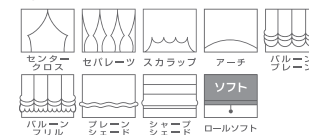

Function



細かいストライプが上品なボイル。ナチュラルモダンな空間に。



NE311



NE311

ホワイト

NE311 遮熱レース

生地巾 300cm (ヨコ使い)  
 リピート ↓ - cm  
 組成 ポリエステル100%  
 ↳ - cm

寸法変化率  
 水洗い ↓ -0.5% ↔ -0.5%  
 ドライ ↓ 0.0% ↔ 0.0%

取扱い表示  
 リ-30

Style Mark

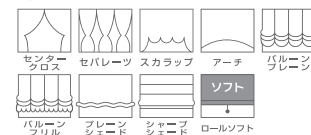

Function



ボンボンモールの意匠糸がポイントのヨコ使いボイルです。



NE312



NE312

ホワイト

NE312 遮熱レース

生地巾 300cm (ヨコ使い)  
リピート ↓ — cm  
⇔ 11.5cm

組成 ポリエステル100%

寸法変化率  
水洗い ↓ 0.0% ⇔ 0.2%  
ドライ ↓ 0.2% ⇔ 0.0%

取扱い表示  
リー-30

Style Mark

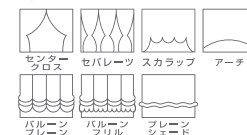

Function



# LIETA LACE 700/m<sup>2</sup>

NE313-NE317

## STYLE & PRICE

**LIETA LACE 700/m<sup>2</sup>** どの生地を選んでも、同じ価格です。



### CURTAIN カーテン (約1.5倍ヒダ)

レギュラー縫製

約1.5倍ヒダ / タッセルなし

| H    | W      | 89~200<br>(2巾) | ~300<br>(3巾) | ~400<br>(4巾) | ~500<br>(5巾) | ~540<br>(6巾) |
|------|--------|----------------|--------------|--------------|--------------|--------------|
|      |        | ~100           | 8,000        | 12,000       | 16,000       | 20,000       |
| ~120 | 9,200  | 13,700         | 18,300       | 22,800       | 27,400       |              |
| ~140 | 10,300 | 15,400         | 20,600       | 25,700       | 30,800       |              |
| ~160 | 11,400 | 17,100         | 22,800       | 28,500       | 34,200       |              |
| ~180 | 12,600 | 18,900         | 25,100       | 31,400       | 37,700       |              |
| ~200 | 13,700 | 20,600         | 27,400       | 34,200       | 41,100       |              |
| ~220 | 14,900 | 22,300         | 29,700       | 37,100       | 44,500       |              |
| ~240 | 16,000 | 24,000         | 32,000       | 39,900       | 47,900       |              |
| ~260 | 17,100 | 25,700         | 34,200       | 42,800       | 51,300       |              |
| ~280 | 18,300 | 27,400         | 36,500       | 45,600       | 54,800       |              |

約2倍ヒダ 68~150 ~225 ~300 ~375 ~450

※最大仕上りサイズ:片開きはW270cmまで、両開きはW540cmまで。 税抜/円

### PLAIN SHADE プレーンシェード

ドラム式 / style no.60

| H    | W      | 30~45  | ~90    | ~140   | ~190   | ~240   |
|------|--------|--------|--------|--------|--------|--------|
|      |        | 50~100 | 14,200 | 18,300 | 22,800 | 28,000 |
| ~140 | 15,400 | 19,600 | 24,300 | 30,000 | 34,900 |        |
| ~180 | 16,600 | 20,800 | 25,800 | 31,900 | 37,000 |        |
| ~220 | 17,800 | 22,200 | 27,400 | 33,800 | 39,200 |        |
| ~260 | 19,000 | 23,400 | 28,900 | 35,800 | 41,300 |        |
| ~300 | 20,200 | 24,800 | 30,400 | 37,700 | 43,500 |        |

※ドラム式=仕上り巾39cm以下の場合、仕上り丈は200cmまで。 税抜/円

※コード式価格=ドラム式価格-3,000円

細いピッチのボーダー柄の遮熱ミラーレースです。



NE313

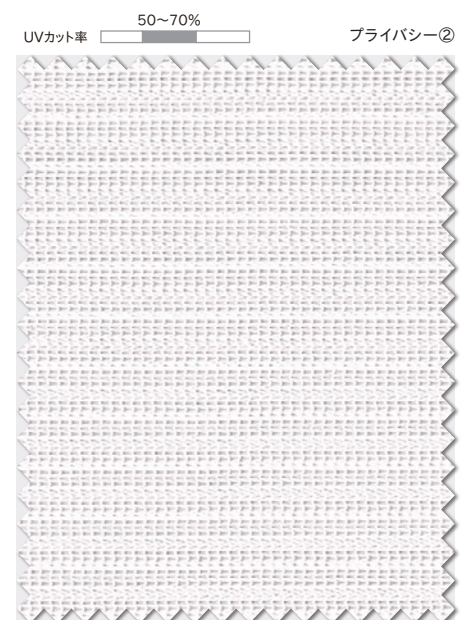

NE313

ナチュラル

NE313 遮熱・ミラーレース

|       |                  |            |  |
|-------|------------------|------------|--|
| 生地巾   | リピート             | 組成         | 寸法変化率                                      |
| 150cm | ↓ - cm<br>↑ - cm | ポリエステル100% | 水洗い ↓ -0.3% ↔ -0.2%<br>ドライ ↓ -0.8% ↔ -0.8% |

取扱い表示  
リ-30

Style Mark

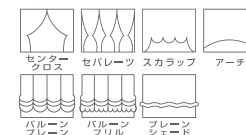

Function



※横ボーダーの柄のため、縫製の際目曲がりが生じる事があります。

ほんのりとドットのテクスチャーを感じる無地調レースです。



NE 314

ナチュラル

NE 314

NE 314 ミラーレース

生地巾 150cm  
 リピート ↓ ー cm  
 組成 ポリエステル100%  
 ⇒ ー cm

寸法変化率  
 水洗い ↓ 0.0% ↔ -0.3%  
 ドライ ↓ -0.3% ↔ -0.7%

取扱い表示  
 リー30

Style Mark

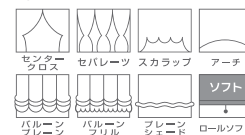

Function



プレーンな表情の遮熱ミラーレースです。



NE316

UVカット率 50~70% プライバシー②

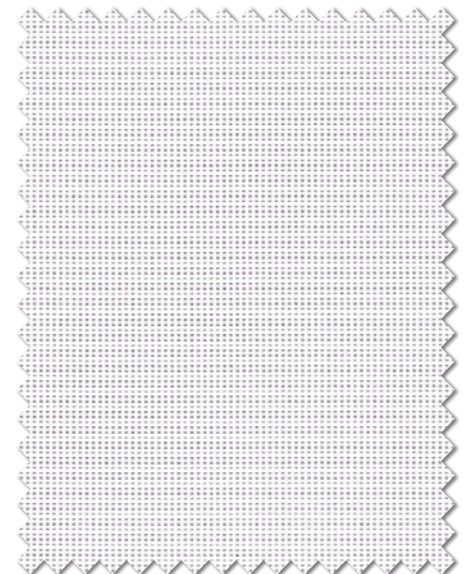

NE315

ホワイト

UVカット率 50~70% プライバシー②

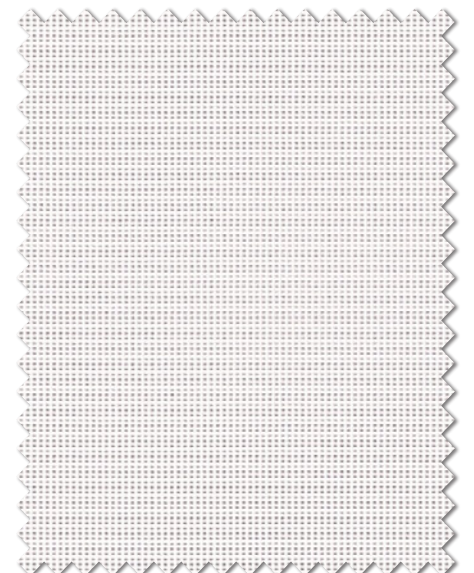

NE316

ベージュ

NE315・NE316 遮熱・ミラーレース

生地巾 150cm  
 リピート ↓ - cm  
 ↳ - cm  
 組成 ポリエステル100%

寸法変化率  
 水洗い ↓ 0.0% ↔ 0.5%  
 ドライ ↓ -0.8% ↔ -0.8%

取扱い表示  
 リ-30

Style Mark

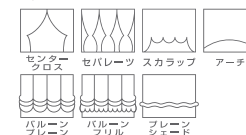

Function



ラメ糸がキラリと光る遮熱ミラーレースです。



NE317

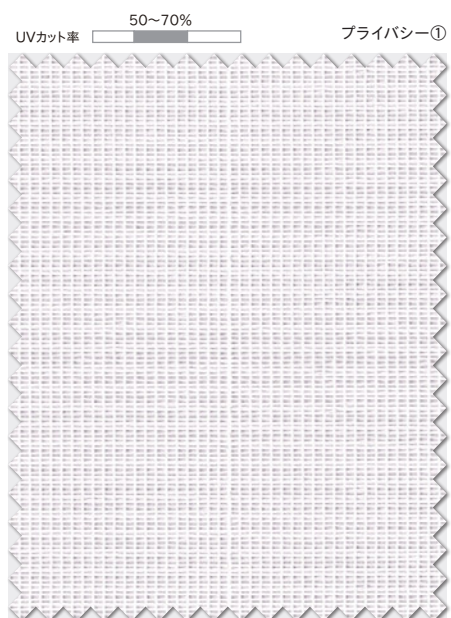

NE317

ナチュラル

NE317 遮熱・ミラーレース

生地巾 150cm  
 リピート ↓ — cm  
 ↳ 13.7cm  
 組成 ポリエステル100%

寸法変化率  
 水洗い ↓ -0.5% ↔ 0.0%  
 ドライ ↓ -0.5% ↔ -1.0%

取扱い表示  
 リー30

Style Mark

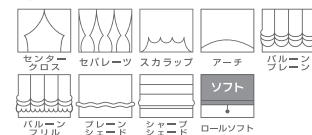

Function





# Select Tassel (ドレープカーテン)

カーテンと同じ柄のタッセルorロープタッセル、  
どちらか1つ好きなタイプをセレクトできます。

※ご指定の無い場合は共生地タッセルとなります。ドレープはお仕立て上り価格に含まれます。 ※レース (NE301~NE317) のタッセルは追加料金となります。



## 共生地タッセル

ドレープカーテンの生地と同じ共柄のタッセルで、統一感のあるコーディネート。



## ロープタッセル

自由に5色の中から選んで、コーディネートのアクセントに。

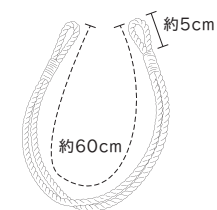

RT1~RT5

組成  
コットン60%・レーヨン40%



### 警告

タッセル (カーテンの留めひも) が体にまきついたり、引っかかるようなことをしないでください。  
事故の恐れがあります。 小さなお子様のいらっしゃる場合には特にご注意ください。

一般社団法人 日本インテリア協会



# Roll screen

ロールスクリーン

カーテンに合わせやすく、インテリアのアクセントになる8色のロールスクリーン。



NE 288 / レース NE 315 / ロールスクリーン NE 327R

Roll screen

# ロールスクリーン×オススのカーテン

ロールスクリーンに合わせて4タイプのカーテンをカラーコーディネート。

## Coordinate Drape



NE 321R

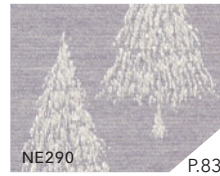

## Coordinate Drape



NE 325R

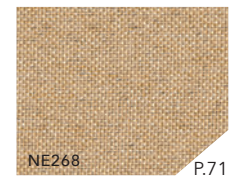
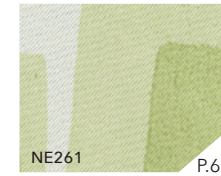

NE 322R

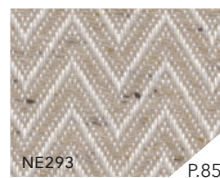

NE 326R

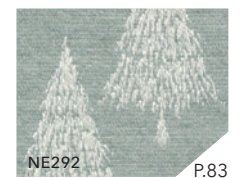

NE 323R

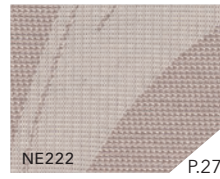
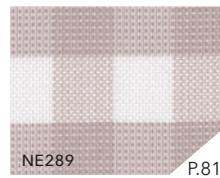
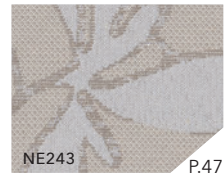
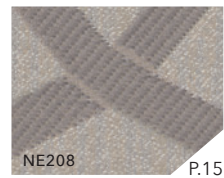

NE 327R

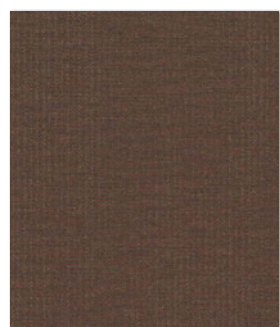
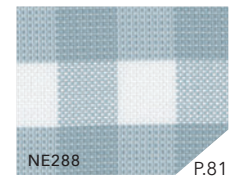
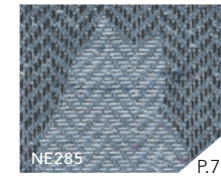
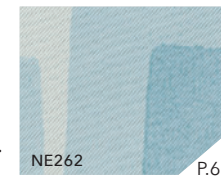

NE 324R

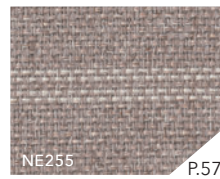
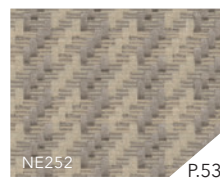
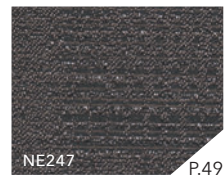
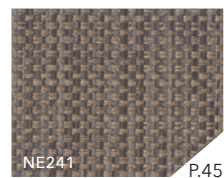

NE 328R

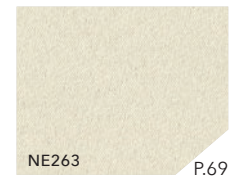
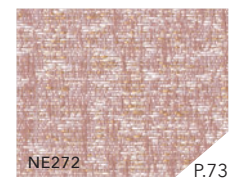
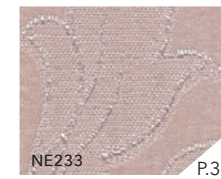
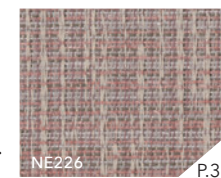

NE 321R～NE 328R

組成  
ポリエステル100%

取扱表示  
  
おしり又は絞り禁止  
取扱説明書に従い準備の上、洗濯等してください

Function

※価格はお仕立上り価格表P.27 ロールスクリーンをご参照ください。

# How to measure

## カーテンの正しい測り方

1 カーテンのサイズは必ずレールが付いた状態で測りましょう。

レールがついていない状態で測らない。

NG

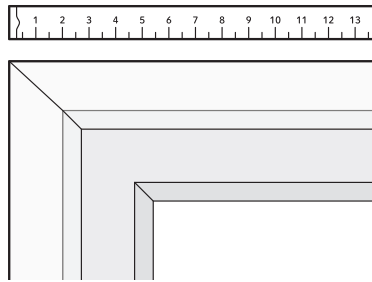

ご使用中のカーテンを直接測らない。

NG

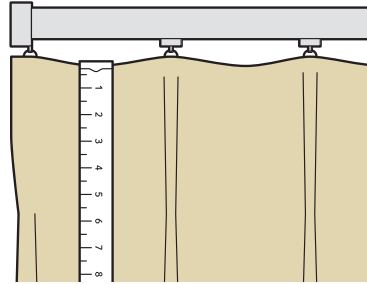

2 巾(ヨコ)を測りましょう。レールの種類によって測り方が違うので注意しましょう。

<機能性レールの場合>

レールの両端にある固定されたランナー(輪っか)の間を測ります。

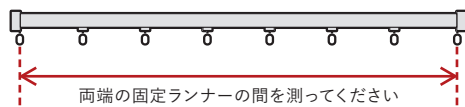

両端の固定ランナーの間を測ってください

<装飾レールの場合>

両端にある装飾キャップの付け根(ランナーが動く最大まで)の間を測ります。

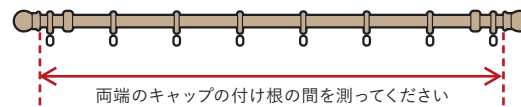

両端のキャップの付け根の間を測ってください

### 巾(ヨコ)を測るときの注意点

採寸は必ずランナー(輪っか)の中央から測るようにしてください。

OK

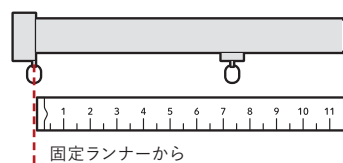

固定ランナーから

NG

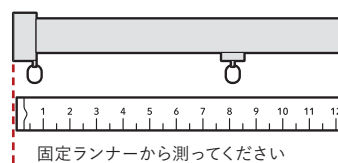

固定ランナーから測ってください

カーテンにゆとりをもたせるために、測った長さに3%足した長さがカーテンの巾(ヨコ)サイズです。

(例)  $\frac{180\text{cm}}{\text{測ったレールの長さ}} \times 1.03 = \frac{185\text{cm}}{\text{カーテンの巾(ヨコ)}}$  (小数点以下は四捨五入)

### 3 次に丈（タテ）を測りましょう。

#### <掃出し窓の場合>

ランナー（輪っか）の下端から垂直にメジャーを垂らし、床より1cmほど上までの長さを測ってください。

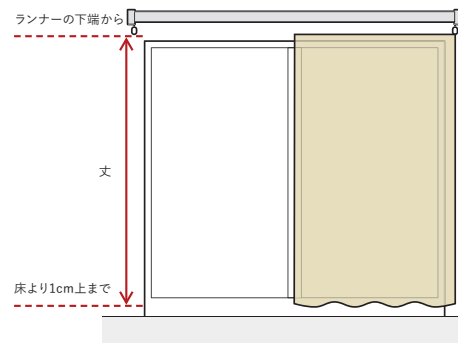

#### ■ドレープとレースの2枚を掛けるとき

手前の生地より奥（窓側）の生地が1cm短くなるようにしてください

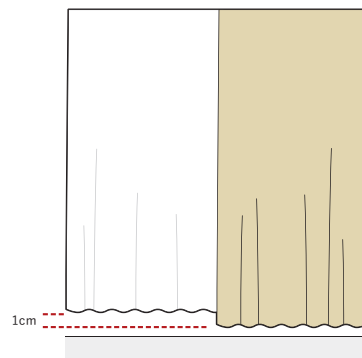

#### <腰窓の場合>

ランナー（輪っか）の下端から垂直にメジャーを垂らし、窓枠より20cmほど下までの長さを測ってください。

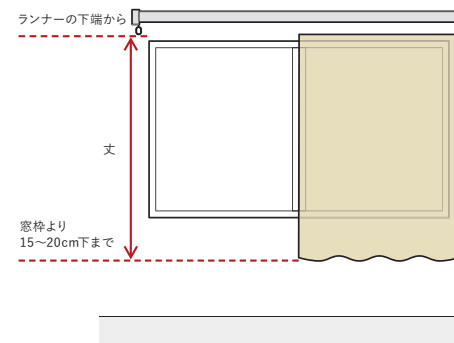

#### ■手前に家具や手すりを設置したいとき

置きたい家具の高さや手すりの取付位置とカーテンが重ならないように、長さをお好みで調節してください。



#### 丈（タテ）を測るときの注意点

採寸は必ずランナー（輪っか）の端から測るようにしてください。

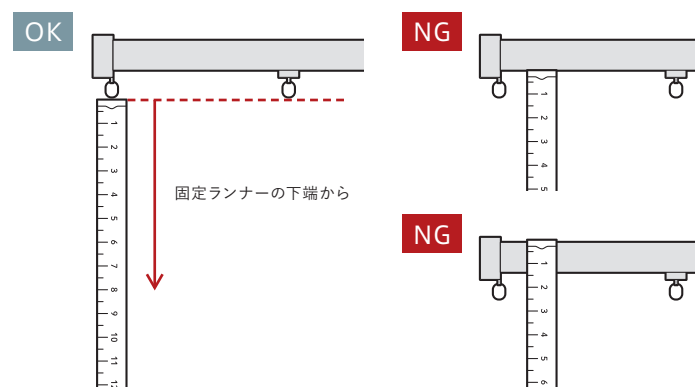

採寸時にメジャーがきちんと垂直になっているか必ず確認しましょう。

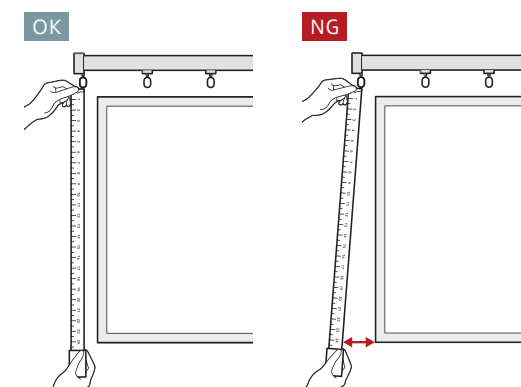

# How to order

## カーテンの発注方法

1 カーテンorシェードを選ぶ



or



2 生地を選ぶ

|                      |                      |                      |                     |
|----------------------|----------------------|----------------------|---------------------|
| 3300円/m <sup>2</sup> | 2200円/m <sup>2</sup> | 1700円/m <sup>2</sup> | 700円/m <sup>2</sup> |
| <b>Ane</b> DRAPE     | <b>LIETA</b> DRAPE   | <b>Ane</b> LACE      | <b>LIETA</b> LACE   |

3 サイズを測る (※詳しくはP.105,106をご参照ください)

4 ヒダの種類を選ぶ



約1.5倍ヒダ 2つ山

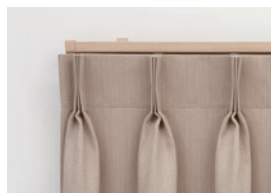

約2倍ヒダ 3つ山



約1.1~1.3倍 フラット

5 開き方・吊り方を選ぶ

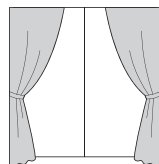

両開き  
(2枚1組)

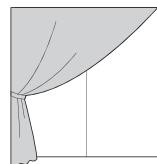

片開き  
(1枚)

●機能性レールの場合

正面付け

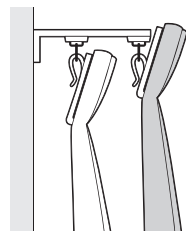

(A)フック (B)フック

天井付け

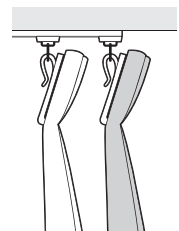

(A)フック (A)フック

●装飾レールの場合

段差タイプ

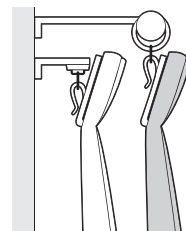

(B)フック (A)フック

水平タイプ

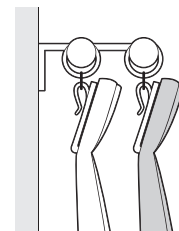

(A)フック (A)フック

価格を確認 (※詳しくはP.8,64,89,97をご参照ください) → 注文する ★上記のポイントを窓ごとに整理しておきましょう!

6 タッセルを選ぶ (※詳しくはP.102をご参照ください)

## リリカラ株式会社

## 事業所一覧

---

|          |           |                              |                  |
|----------|-----------|------------------------------|------------------|
| 東京ショールーム | 〒160-8315 | 東京都新宿区西新宿 7-5-20 2F          | TEL.03-3366-7824 |
| 大阪ショールーム | 〒550-0005 | 大阪府大阪市西区西本町 2-2-2 なにわ筋中央ビル6F | TEL.06-7670-5125 |
| 福岡ショールーム | 〒810-0071 | 福岡県福岡市中央区那の津 2-6-4 3F        | TEL.092-714-3835 |

---

|          |           |                       |                  |
|----------|-----------|-----------------------|------------------|
| ■ 首都圏営業部 | 〒160-8315 | 東京都新宿区西新宿 7-5-20      | TEL.03-3366-7825 |
| ■ 営業開発部  | 〒160-8315 | 東京都新宿区西新宿 7-5-20      | TEL.03-3366-7865 |
| ■ 札幌支店   | 〒063-0832 | 北海道札幌市西区発寒12条 12-2-20 | TEL.011-666-2125 |
| ■ 東北支店   | 〒983-0004 | 宮城県仙台市宮城野区岡田西町 3-10   | TEL.022-288-3185 |
| ■ 大阪支店   | 〒579-8037 | 大阪府東大阪市新町 11-8        | TEL.072-947-3005 |
| ■ 広島支店   | 〒738-0021 | 広島県廿日市市木村港北 5-52      | TEL.0829-32-4555 |
| ■ 九州支店   | 〒810-0071 | 福岡県福岡市中央区那の津 2-6-4    | TEL.092-781-8125 |

---

※掲載商品の仕様・価格は2021年9月現在のものです。  
※商品改良のため、仕様・規格を予告なく変更する場合があります。  
※表示の価格はすべて希望小売価格であり、消費税は含みません。

製作／リリカラ株式会社  
製作責任者／山田俊之  
発行／2021年9月

**LIETA** *Ane*

**ORDER CURTAIN  
TWO PRICE**

